

STANLEY®

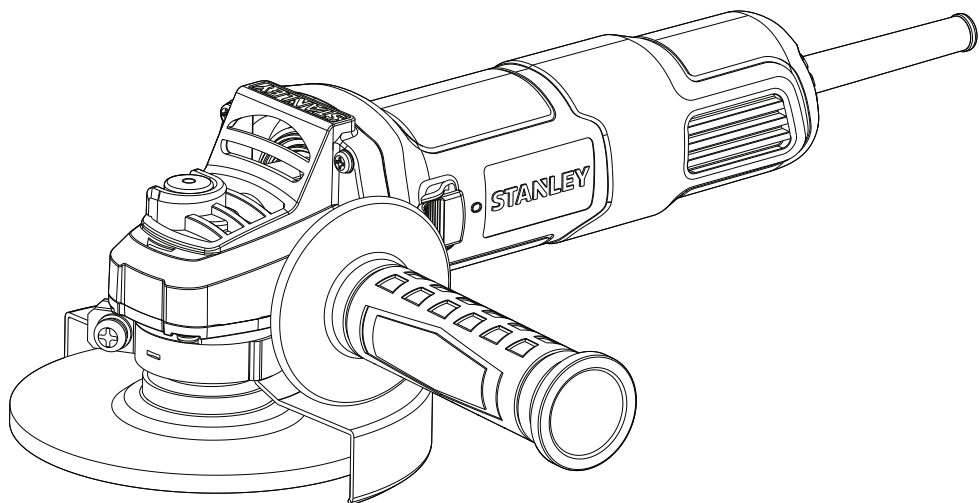

SG6115

SG6125

SG7115

SG7125

English Page 04

Russian Page 14

Ukrainian Page 27

Turkish Page 38

A

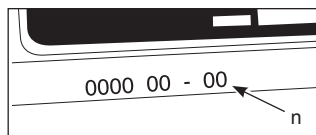
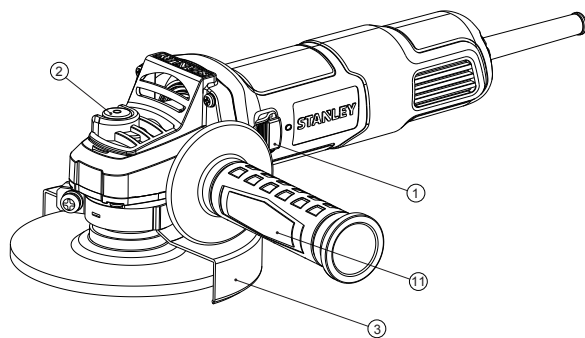

B

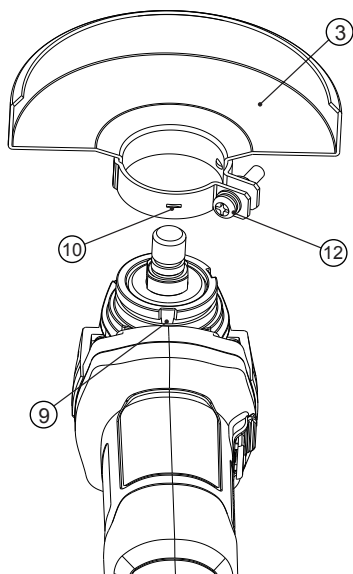

C

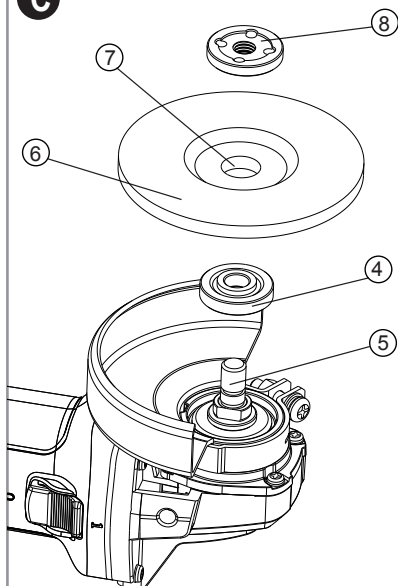

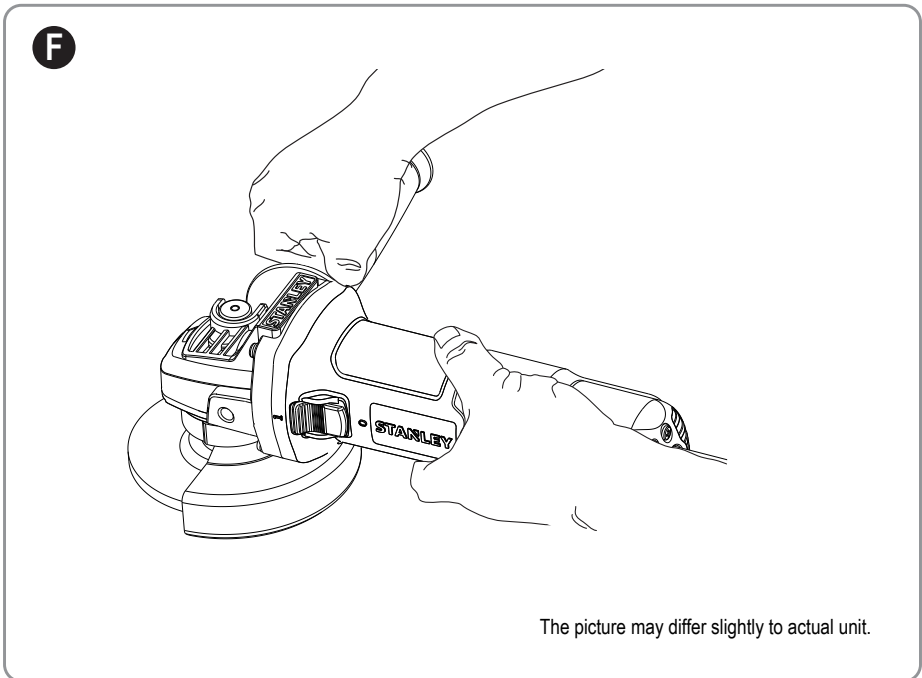
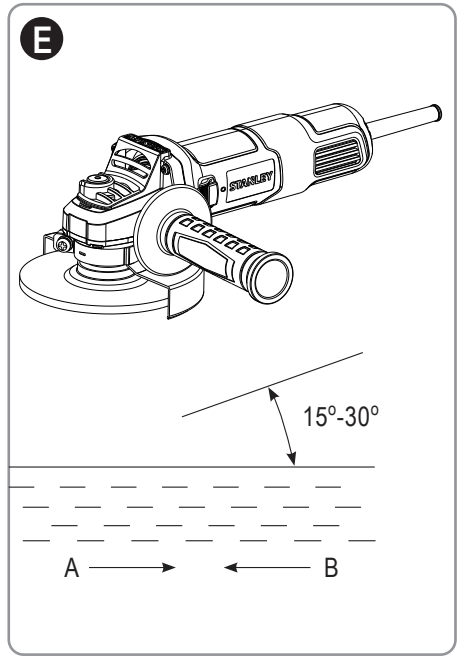
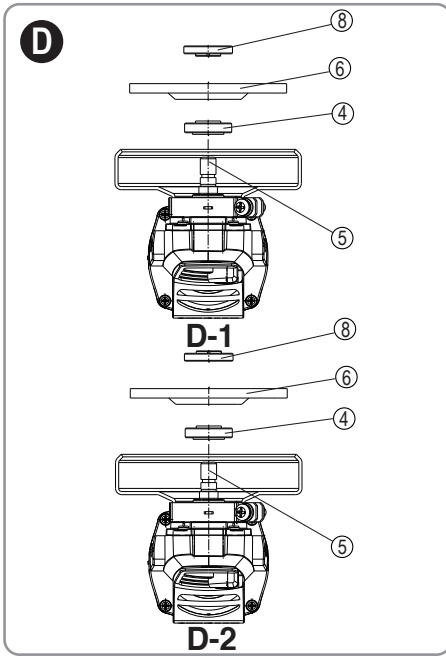

INTENDED USE

Your STANLEY Small Angle Grinder SG6115/SG6125/SG7115/SG7125 have been designed for grinding and cutting applications using the appropriate type of disc. These tools are intended for professional use.

SAFETY INSTRUCTIONS

The definitions below describe the level of severity for each signal word. Please read the manual and pay attention to these symbols.



DANGER: Indicates an imminently hazardous situation which, if not avoided, **will result in death or serious injury.**



WARNING: Indicates a potentially hazardous situation which, if not avoided, **could result in death or serious injury.**



CAUTION: Indicates a potentially hazardous situation which, if not avoided, **may result in minor or moderate injury.**

NOTICE: Indicates a practice not related to personal injury which, if not avoided, **may result in property damage.**



Denotes risk of electric shock.



Denotes risk of fire.



Warning: To reduce the risk of injury, read the instruction manual.

General power tool safety warnings

WARNING! Read all safety warnings, instructions, illustrations and specifications provided with this power tool. Failure to follow all instructions listed below may result in electric shock, fire and/or serious injury.

Save all warnings and instructions for future reference.

The term "power tool" in the warnings refers to your mains-operated (corded) power tool or battery-operated (cordless) power tool.

1. Work area safety

- a. **Keep work area clean and well lit.** Cluttered or dark areas invite accidents.
- b. **Do not operate power tools in explosive atmospheres, such as in the presence of flammable liquids, gases or dust.** Power tools create sparks which may ignite the dust or fumes.
- c. **Keep children and bystanders away while operating a power tool.** Distractions can cause you to lose control.

2. Electrical safety

- a. **Power tool plugs must match the outlet. Never modify the plug in any way. Do not use any adapter plugs with earthed (grounded) power tools.** Unmodified plugs and matching outlets will reduce risk of electric shock.
- b. **Avoid body contact with earthed or grounded surfaces such as pipes, radiators, ranges and**

refrigerators. There is an increased risk of electric shock if your body is earthed or grounded.

- c. **Do not expose power tools to rain or wet conditions.** Water entering a power tool will increase the risk of electric shock.
- d. **Do not abuse the cord. Never use the cord for carrying, pulling or unplugging the power tool. Keep cord away from heat, oil, sharp edges or moving parts.** Damaged or entangled cords increase the risk of electric shock.
- e. **When operating a power tool outdoors, use an extension cord suitable for outdoor use.** Use of a cord suitable for outdoor use reduces the risk of electric shock.
- f. **If operating a power tool in a damp location is unavoidable, use a residual current device (RCD) protected supply.** Use of an RCD reduces the risk of electric shock.

3. Personal safety

- a. **Stay alert, watch what you are doing and use common sense when operating a power tool. Do not use a power tool while you are tired or under the influence of drugs, alcohol or medication.** A moment of inattention while operating power tools may result in serious personal injury.
- b. **Use personal protective equipment. Always wear eye protection.** Protective equipment such as a dust mask, non-skid safety shoes, hard hat, or hearing protection used for appropriate conditions will reduce personal injuries.
- c. **Prevent unintentional starting. Ensure the switch is in the off-position before connecting to power source and/or battery pack, picking up or carrying the tool.** Carrying power tools with your finger on the switch or energising power tools that have the switch on invites accidents.
- d. **Remove any adjusting key or wrench before turning the power tool on.** A wrench or a key left attached to a rotating part of the power tool may result in personal injury.
- e. **Do not overreach. Keep proper footing and balance at all times.** This enables better control of the power tool in unexpected situations.
- f. **Dress properly. Do not wear loose clothing or jewellery. Keep your hair and clothing away from moving parts.** Loose clothes, jewellery or long hair can be caught in moving parts.
- g. **If devices are provided for the connection of dust extraction and collection facilities, ensure these are connected and properly used.** Use of dust collection can reduce dust-related hazards.
- h. **Do not let familiarity gained from frequent use of tools allow you to become complacent and ignore tool safety principles.** A careless action can cause severe injury within a fraction of a second.

4. Power tool use and care

- a. **Do not force the power tool. Use the correct power tool for your application.** The correct power tool will do the job better and safer at the rate for which it was designed.

- b. **Do not use the power tool if the switch does not turn it on and off.** Any power tool that cannot be controlled with the switch is dangerous and must be repaired.
 - c. **Disconnect the plug from the power source and/ or remove the battery pack, if detachable from the power tool before making any adjustments, changing accessories, or storing power tools.** Such preventive safety measures reduce the risk of starting the power tool accidentally.
 - d. **Store idle power tools out of the reach of children and do not allow persons unfamiliar with the power tool or these instructions to operate the power tool.** Power tools are dangerous in the hands of untrained users.
 - e. **Maintain power tools and accessories.** Check for misalignment or binding of moving parts, breakage of parts and any other condition that may affect the power tools operation. If damaged, have the power tool repaired before use. Many accidents are caused by poorly maintained power tools.
 - f. **Keep cutting tools sharp and clean.** Properly maintained cutting tools with sharp cutting edges are less likely to bind and are easier to control.
 - g. **Use the power tool, accessories and tool bits etc. in accordance with these instructions, taking into account the working conditions and the work to be performed.** Use of the power tool for operations different from those intended could result in a hazardous situation.
 - h. **Keep handles and grasping surfaces dry, clean and free from oil and grease.** Slippery handles and grasping surfaces do not allow for safe handling and control of the tool in unexpected situations.
- 5. Service**
- a. **Have your power tool serviced by a qualified repair person using only identical replacement parts.** This will ensure that the safety of the power tool is maintained.

ADDITIONAL SPECIFIC SAFETY RULES

SAFETY INSTRUCTIONS FOR ALL OPERATIONS

Safety warnings common for grinding and Cutting-off Operations.

- a. **This power tool is intended to function as a grinder or cut-off tool. Read all safety warnings, instructions, illustrations and specifications provided with this power tool.** Failure to follow all instructions listed below may result in electric shock, fire and/or serious injury.
- b. **Operations such as sanding, wire brushing, polishing are not recommended to be performed with this power tool.** Operations for which the power tool was not designed may create a hazard and cause personal injury.
- c. **Do not use accessories which are not specifically designed and recommended by the tool manufacturer.** Just because the accessory can be attached to your power tool, it does not assure safe operation.
- d. **The rated speed of the accessory must be at least equal to the maximum speed marked on the power tool.** Accessories running faster than their rated speed can break and fly apart.
- e. **The outside diameter and the thickness of your accessory must be within the capacity rating of your power tool.** Incorrectly sized accessories cannot be adequately guarded or controlled.
- f. **Threaded mounting of accessories must match the grinder spindle thread. For accessories mounted by flanges, the arbour hole of the accessory must fit the locating diameter of the flange.** Accessories that do not match the mounting hardware of the power tool will run out of balance, vibrate excessively and may cause loss of control.
- g. **Do not use a damaged accessory. Before each use inspect the accessory such as abrasive wheel for chips and cracks, backing pad for cracks, tear or excess wear, wire brush for loose or cracked wires. If power tool or accessory is dropped, inspect for damage or install an undamaged accessory. After inspecting and installing an accessory, position yourself and bystanders away from the plane of the rotating accessory and run the power tool at maximum no-load speed for one minute.** Damaged accessories will normally break apart during this test time.
- h. **Wear personal protective equipment. Depending on application, use face shield, safety goggles or safety glasses. As appropriate, wear dust mask, hearing protectors, gloves and work shop apron capable of stopping small abrasive or workpiece fragments. The eye protection must be capable of stopping flying debris generated by various operations. The dust mask or respirator must be capable of filtering particles generated by your operation. Prolonged exposure to high intensity noise may cause hearing loss.**
- i. **Keep bystanders a safe distance away from work area. Anyone entering the work area must wear personal protective equipment.** Fragments of workpiece or of a broken accessory may fly away and cause injury beyond immediate area of operation.
- j. **Hold the power tool by insulated gripping surfaces only, when performing an operation where the cutting accessory may contact hidden wiring or its own cord. Cutting accessory contacting a "live" wire may make exposed metal parts of the power tool "live" and shock the operator.**
- k. **Position the cord clear of the spinning accessory.** If you lose control, the cord may be cut or snagged and your hand or arm may be pulled into the spinning accessory.
- l. **Never lay the power tool down until the accessory has come to a complete stop.** The spinning accessory may grab the surface and pull the power tool out of your control.
- m. **Do not run the power tool while carrying it at your side.** Accidental contact with the spinning accessory could snag your clothing, pulling the accessory into your body.
- n. **Regularly clean the power tool's air vents.** The motor's fan will draw the dust inside the housing and excessive accumulation of powdered metal may cause

electrical hazards.

- o. **Do not operate the power tool near flammable materials.** Sparks could ignite these materials.
- p. **Do not use accessories that require liquid coolants.** Using water or other liquid coolants may result in electrocution or shock.

FURTHER SAFETY INSTRUCTIONS FOR ALL OPERATIONS

Kickback and related warnings

Kickback is a sudden reaction to a pinched or snagged rotating wheel, backing pad, brush or any other accessory. Pinching or snagging causes rapid stalling of the rotating accessory which in turn causes the uncontrolled power tool to be forced in the direction opposite of the accessory's rotation at the point of the binding.

For example, if an abrasive wheel is snagged or pinched by the workpiece, the edge of the wheel that is entering into the pinch point can dig into the surface of the material causing the wheel to climb out or kick out. The wheel may either jump toward or away from the operator, depending on direction of the wheel's movement at the point of pinching. Abrasive wheels may also break under these conditions.

Kickback is the result of tool misuse and/or incorrect operating procedures or conditions and can be avoided by taking proper precautions as given below

Kickback is the result of saw misuse and/or incorrect operating procedures or conditions and can be avoided by taking proper precautions as given below:

- a. **Maintain a firm grip on the power tool and position your body and arm to allow you to resist kickback forces. Always use auxiliary handle, if provided, for maximum control over kickback or torque reaction during start up.** The operator can control torque reaction or kickback forces, if proper precautions are taken.
- b. **Never place your hand near the rotating accessory.** Accessory may kickback over your hand.
- c. **Do not position your body in the area where power tool will move if kickback occurs.** Kickback will propel the tool in direction opposite to the wheel's movement at the point of snagging.
- d. **Use special care when working corners, sharp edges etc. Avoid bouncing and snagging the accessory.** Corners, sharp edges or bouncing have a tendency to snag the rotating accessory and cause loss of control or kickback.
- e. **Do not attach a saw chain woodcarving blade or toothed saw blade.** Such blades create frequent kickback and loss of control.

ADDITIONAL SAFETY INSTRUCTIONS FOR GRINDING AND CUTTING-OFF OPERATIONS

Safety Warnings Specific for Grinding and Abrasive Cutting-Off Operations:

- a. **Use only wheel types that are recommended for your power tool and the specific guard designed for the selected wheel.** Wheels for which the power tool was not designed cannot be adequately guarded and are unsafe.

- b. **The grinding surface of the centre depressed wheels must be mounted below the plane of the guard lip.** An improperly mounted wheel that projects through the plane of the guard lip cannot be adequately protected.
- c. **The guard must be securely attached to the power tool and positioned for maximum safety, so the least amount of wheel is exposed towards the operator.** The guard helps to protect the operator from broken wheel fragments, accidental contact with wheel and sparks that could ignite clothing.
- d. **Wheels must be used only for recommended applications. For example: do not grind with the side of cut-off wheel.** Abrasive cut-off wheels are intended for peripheral grinding, side forces applied to these wheels may cause them to shatter.
- e. **Always use undamaged wheel flanges that are of correct size and shape for your selected wheel.** Proper wheel flanges support the wheel thus reducing the possibility of wheel breakage. Flanges for cut-off wheels may be different from grinding wheel flanges.
- f. **Do not use worn down wheels from larger power tools.** Wheel intended for larger power tool is not suitable for the higher speed of a smaller tool and may burst.

ADDITIONAL SAFETY WARNINGS SPECIFIC FOR CUTTING-OFF OPERATIONS

- a) **Do not "jam" the cut-off wheel or apply excessive pressure. Do not attempt to make an excessive depth of cut.** Overstressing the wheel increases the loading and susceptibility to twisting or binding of the wheel in the cut and the possibility of kickback or wheel breakage.
- b) **Do not position your body in line with and behind the rotating wheel.** When the wheel, at the point of operations, is moving away from your body, the possible kickback may propel the spinning wheel and the power tool directly at you.
- c) **When wheel is binding or when interrupting a cut for any reason, switch off the power tool and hold the power tool motionless until the wheel comes to a complete stop. Never attempt to remove the cut-off wheel from the cut while the wheel is in motion otherwise kickback may occur.** Investigate and take corrective action to eliminate the cause of wheel binding.
- d) **Do not restart the cutting operation in the workpiece. Let the wheel reach full speed and carefully reenter the cut.** The wheel may bind, walk up or kickback if the power tool is restarted in the workpiece.
- e) **Support panels or any oversized workpiece to minimize the risk of wheel pinching and kickback.** Large workpieces tend to sag under their own weight. Supports must be placed under the workpiece near the line of cut and near the edge of the workpiece on both sides of the wheel.
- f) **Use extra caution when making a "pocket cut" into existing walls or other blind areas.** The protruding wheel may cut gas or water pipes, electrical wiring or objects that can cause kickback.

ADDITIONAL SAFETY INSTRUCTIONS

- **Do not use Type 11 (flaring cup) wheels on this tool.** Using inappropriate accessories can result in injury.
- **Always use side handle. Tighten the handle securely.** The side handle should always be used to maintain control of the tool at all times.
- **Use clamps or another practical way to secure and support the work piece to a stable platform.** Holding the work by hand or against your body leaves it unstable and may lead to loss of control.
- Always keep the guard screw attached on the guard.

PERSONAL SAFETY

- No children or pregnant women should enter the work area where the paint sanding is being done until all cleanup is completed.
- A dust mask or respirator should be worn by all persons entering the work area. The filter should be replaced daily or whenever the wearer has difficulty breathing.

NOTE: only those dust masks suitable for working with lead paint dust and fumes should be used. Ordinary painting masks do not offer this protection. See your local hardware dealer for the NIOSH approved proper mask.

ENVIRONMENTAL SAFETY

- Paint should be removed in such a manner as to minimize the amount of dust generated.
- Areas where paint removal is occurring should be sealed with plastic sheeting of 4 mils thickness.
- Sanding should be done in a manner to reduce tracking of paint dust outside the work area.

RESIDUAL RISKS

In spite of the application of the relevant safety regulations and the implementation of safety devices, certain residual risks cannot be avoided. These are:

- Impairment of hearing
- Risk of personal injury due flying particles.
- Risk of burns due to accessories becoming hot during operation.
- Risk of personal injury due to prolonged use.
- Risk of dust from hazardous substances.

ELECTRICAL SAFETY

Your tool is double insulated; therefore no earth wire is required. Always check that the main voltage corresponds to the voltage on the rating plate.



WARNING! If the power cord is damaged, it must be replaced by the manufacturer, authorized STANLEY Service Center or an equally qualified person in order to avoid damage or injury. If the power cord is replaced by an equally qualified person, but not authorized by STANLEY, the warranty will not be valid.

USING AN EXTENSION CABLE

If it is necessary to use an extension cable, please use an approved extension cable that fits the tool's power input specifications. The minimum cross-sectional area of the

conducting wire is 1.5 sq. mm. Cables should be untangled before reeling up.

Cable cross-sectional area (mm ²)	Cable rated current (Ampere)
0.75	6
1.00	10
1.50	15
2.50	20
4.00	25

Cable length (m)





	7.5	15	25	30	45	60
--	-----	----	----	----	----	----

Voltage	Amperes	Cable rated current (Ampere)					
110-127	0 - 2.0	6	6	6	6	6	10
	2.1 - 3.4	6	6	6	6	15	15
	3.5 - 5.0	6	6	10	15	20	20
	5.1 - 7.0	10	10	15	20	20	25
220-240	7.1 - 12.0	15	15	20	25	25	-
	12.1 - 20.0	20	20	25	-	-	-
	0 - 2.0	6	6	6	6	6	6
	2.1 - 3.4	6	6	6	6	6	6
	3.5 - 5.0	6	6	6	6	10	15
	5.1 - 7.0	10	10	10	10	15	15
	7.1 - 12.0	15	15	15	15	20	20
	12.1 - 20.0	20	20	20	20	25	-

LABELS ON TOOL

The label on your tool may include the following symbols:

	WARNING! To reduce the risk of injury, the user must read the instruction manual before use.		
	Wear safety glasses or goggles.		
	Wear ear protection.		
	Wear a dust mask.		
V	Volts	---	Direct Current
A	Amperes	n ₀	No-Load Speed

Hz	Hertz		Class II Construction
W	Watts		Earthing Terminal
min	minutes		Safety Symbol Alert
	Alternating Current	/min.	Revolutions or Reciprocation per minute

Position of date code

The Date Code, which also includes the year of manufacture, is printed into the housing.

Example:

2020 XX JN
Year of manufacturing

PACKAGE CONTAINS

The package contains:

- 1 Angle Grinder
- 1 Guard
- 1 Flange set
- 1 Spanner
- 1 Handle
- 1 Instruction manual
- Check for damage to the tool, parts or accessories which may have occurred during transport.
- Take the time to thoroughly read and understand this manual prior to operation.

FEATURES (Fig A)



WARNING: Never modify the power tool or any part of the tool, otherwise it may cause damage to the tool or result in personal injury.

- 1. ON/OFF Switch
- 2. Spindle Lock
- 3. Guard
- 11. Side Handle

ASSEMBLY



WARNING: To prevent accidental operation, turn off and unplug tool before performing the following operations. Failure to do this could result in serious personal injury.

Attaching and removing the wheel guard (Fig B)



WARNING: To minimize the danger of serious personal injury, please switch off the tool power and disconnect all plugs before adjusting or removing/installing any accessory. Before reassembling the tool, press and release the trigger switch to make sure the tool is already switched off.

Attaching the guard (Including Type27/41/42 Guard)

- 1. Place the angle grinder on a work bench, with the spindle facing the operator .

- 2. Pick up the guard and make sure that the bump(10) of the guard is aligned with the groove(9) of the gear case cover.
- 3. Release the guard(3) and turn the guard counterclockwise by 180 degrees.
- 4. Tighten screw(12) and make sure the guard does not turn.

Removing the guard (Including Type27/41/42 Guard)

- 1. Loosen the screw(12) on the guard collar .
- 2. Turn the guard counterclockwise by 180 degrees.
- 3. Pull up the guard(3).

Attaching and removing grinding wheels(Fig C and D)



WARNING: Do not use damaged grinding wheels.

- 1. Place the tool on a work bench, the spindle facing the operator.
- 2. Attach the inner flange (4) correctly on the spindle (5).
- 3. Place the grinding wheel (6) on the inner flange (4).When attaching a grinding wheel with a raised center,make sure that the raised center (7) faces the inner flange (4).
- 4. Tighten the outer flange (8) onto the spindle (5).
- 5. When attaching the grinding wheel, the ring on top of the outer flange (8) must face towards the wheel (Fig D-1); When attaching the cutting wheel, the ring on top of the outer flange (8) must face away the wheel (Fig D-2).
- 6. Press the spindle lock (2) and prevent the spindle (5) from rotating until it locks in place.
- 7. Use the pin spanner to tighten the outer flange (8).

Attaching the Side Handle (Fig A)



WARNING: Before using the tool, check that the handle is tightened securely.



WARNING: The side handle should always be used to maintain control of the tool at all times. Screw the side handle (11) tightly into one of the holes on either side of the gear case.

Preparation before use

- Attach the safety guard and appropriate abrasive or grinding wheels. Do not use abrasive or grinding wheels that are overly worn.
- Make sure that the inner and outer flanges are attached correctly.
- Make sure that the abrasive or grinding wheels are rotating in the direction of the arrows on the accessories and tool.

WARNING!

- Make sure all materials to be grinded are secured in position.
- Apply slight pressure to the tool. Do not apply side pressure to the abrasive disc.
- Avoid overloading. If the tool becomes hot, let it spin for a few minutes with no load.

- Be sure to hold the tool tightly with both hands (one hand on housing, the other on side handle). Start the tool and bring the grinding wheel on the workpiece.
- Keep the edge of the wheel tilted at angle from 15 to 30 degrees against the surface of the workpiece.
- When using a new grinding wheel, do not operate the wheel in the B direction, otherwise, it will cut into the workpiece. When the edge of wheel has been rounded off, you are free to operate the grinder in either the A or B direction.

Starting and stopping (Fig A)



WARNING: Before using the tool, check whether the handle is tightened securely. Check whether the ON/OFF switch is working normally.

Before plugging in the tool to the power supply, check whether the switch is in the OFF (o) position when pressing the rear end of the switch.

To start the tool, press the rear end of the switch and slide it forward. Then press the front end of the switch to lock it. Press the rear end of the switch to stop the tool.



WARNING: Do not switch the tool on or off while under load conditions.

Proper hand position (Fig F)



WARNING: To reduce the risk of serious personal injury, ALWAYS use proper hand position as shown.



WARNING: To reduce the risk of serious personal injury, ALWAYS hold securely in anticipation of a sudden reaction.

Proper hand position requires one hand on the side handle (Figure A), with the other hand on the body of the tool, as shown in Figure F.

Switches



CAUTION! Hold the body of the tool firmly to maintain control of the tool at start up and during use and until the wheel or accessory stops rotating. Make sure the wheel has come to a complete stop before laying the tool down.

NOTE: To reduce unexpected tool movement, do not switch the tool on or off while under load conditions. Allow the grinder to run up to full speed before touching the work surface. Lift the tool from the surface before turning the tool off. Allow the tool to stop rotating before putting it down.

Slider switch (Fig A)



WARNING: Before connecting the tool to a power supply, be sure the slider switch is in the off position by pressing the rear part of the switch and releasing. Ensure the slider switch is in the off position as described above after any interruption in power supply to the tool, such as the activation of a ground fault interrupter, throwing of a circuit breaker, accidental unplugging, or power failure. If the slider switch is locked on when the power is connected, the tool will start unexpectedly.

To start the tool, slide the slider switch (1) toward the front of the tool. To stop the tool, release the slider switch. For continuous operation, slide the switch toward the front of the

tool and press the forward part of the switch inward. To stop the tool while operating in continuous mode, press the rear part of the slider switch and release.

No-Volt

(Only SG7115-TR, SG7125-TR)

The No-volt function stops the grinder restarting without the switch being cycled if there is a break in the power supply.

Spindle lock (Fig A)

The spindle lock (2) prevents the output shaft from rotating when attaching or removing the grinding wheel. Only use the spindle lock when the tool is switched off, power is unplugged, and wheel stops completely.

Note: To minimize tool damages, don't use the spindle lock when the tool is operating.

Otherwise, it may damage the tool. The attached accessories may come off and cause injury.

If using the spindle lock, press the spindle lock button and rotate the output shaft until it stops.



WARNING: Under extreme working conditions, conductive dust and grit may accumulate on the housing interior when handling metal workpieces.

This could create an electric shock hazard as it weakens the protective insulation in the grinder.

To avoid accumulation of metal chips in the interior of the grinder, we recommend cleaning the ventilation ducts daily. Refer to Maintenance.

Application on metals

When applying the tool on metals, make sure that a residual-current device (RCD) is inserted to prevent danger from metal chips.

If the RCD causes power disconnection, have the tool sent to an authorized STANLEY dealer for repair.



WARNING: Under extreme working conditions, conductive dust and grit may accumulate on the housing interior when handling metal workpieces.

This could create an electric shock hazard as it weakens the protective insulation in the grinder.

To avoid accumulation of metal chips in the interior of the grinder, we recommend cleaning the ventilation ducts daily. Refer to Maintenance.

Using grinding wheels



WARNING! Metal powder accumulates. Excessive use of the grinding wheel on metals may increase the risk of electric shock. To reduce the risk, clean the ventilation ducts daily. Follow the maintenance instructions below to blow dry compressed air into the ventilation ducts.

Grinding

Surface Grinding with Grinding Wheels

1. Allow the tool to reach full speed before touching the tool to the work surface.
2. Apply minimum pressure to the work surface, allowing the tool to operate at high speed. Grinding rate is greatest when the tool operates at high speed.

3. Maintain a 20° to 30° angle between the tool and work surface.
4. Continuously move the tool in a forward and back motion to avoid creating gouges in the work surface.
5. Remove the tool from work surface before turning tool off. Allow the tool to stop rotating before laying it down.

Precautions to take when sanding paint

- Sanding of lead based paint is NOT RECOMMENDED due to the difficulty of controlling the contaminated dust. The greatest danger of lead poisoning is to children and pregnant women.
- Since it is difficult to identify whether or not a paint contains lead without a chemical analysis, we recommend the following precautions when sanding any paint.

Helpful Hints

- Hold your angle grinder with one hand on the body and the other hand firmly around the side handle as shown in Fig. F.
- Always position the guard so that as much of the exposed disc as possible is pointing away from you. Be prepared for a stream of sparks when the disc touches the metal.
- Maintain an angle between the disc and work surface (Fig.E) of approximately 30° when grinding and 10°- 15° when sanding for best tool control, material removal, and minimal loading. Refer to the chart according to particular function.

CAUTION! Use extra care when grinding into a corner as a sudden, sharp movement of the grinder may be experienced when the wheel contacts a secondary surface.



WARNING: Always wear eye protection while operating this power tool.

Cutting Metal

When cutting, work with moderate feed, adapted to the material being cut. Do not exert pressure onto the cutting disc, tilt or oscillate the machine.

Do not reduce the speed of running down cutting discs by applying sideward pressure.

The machine must always work in an upgrinding motion. Otherwise, the danger exists of it being pushed uncontrolled out of the cut.

When cutting profiles and square bar, it is best to start at the smallest cross section.



WARNING! Before performing any maintenance on corded/ cordless power tools:

Pop-off Brushes

The motor will be automatically shut off indicating that the carbon brushes are nearly worn out and that the tool needs servicing. The carbon brushes are not user-serviceable. Take the tool to an authorised STANLEY repair agent.



Lubrication

STANLEY tools are properly lubricated at the factory and are ready for use.

Tools should be lubricated regularly every year depending on usage. (Tools used on heavy duty jobs and tools exposed to heat may require more frequent lubrication.) This lubrication should be attempted only by trained power tool repairperson's such as those at STANLEY service centers or in other qualified service personnel.



Cleaning



WARNING! Dust and grit from metal grinding often accumulate on interior surfaces and could create an electrical shock hazard if not cleaned out. Use only mild soap and a damp cloth to clean the tool. Never let any liquid get inside the tool; never immerse any part of the tool into a liquid.



WARNING! Never use solvents or harsh chemicals to clean non-metal parts of the tool. These chemicals may weaken the material of the parts. Use only mild soap and damp cloth to clean the tool. Never let any liquid get inside the tool; never immerse any part of the tool into liquid.



WARNING! Do not overload your angle grinder. Overloading causes a reduction in speed and efficiency, causing your angle grinder to become too hot. If this happens, operate your angle grinder under no load for one or two minutes until it has cooled to normal operating temperature. Switching your angle grinder off under load will reduce the life of the switch.



IMPORTANT! To ensure product SAFETY and RELIABILITY, repairs, maintenance and adjustment (other than those listed in this manual) should be performed by authorized service centers or other qualified organizations, always using identical replacement parts. Unit contains no user service able parts inside.

MAINTENANCE

Your STANLEY tool has been designed to operate over a long period of time with a minimum of maintenance. Continuous satisfactory operation depends upon proper tool care and regular cleaning.



WARNING! To minimize the danger of serious personal injury, please switch off the tool power and disconnect all plugs before adjusting or removing/ installing any accessory. Before reassembling the tool, press and release the trigger switch to make sure the tool is already switched off.

ACCESSORIES



WARNING: Since accessories, other than those offered by STANLEY, have not been tested with this product, use of such accessories with this tool could be hazardous. To reduce the risk of injury, only STANLEY, recommended accessories should be used with this product.

The performance of any power tool is dependent upon the accessory used. STANLEY accessories are engineered to high quality standards and are designed to enhance the performance of power tool. By using STANLEY accessories will ensure that you get the very best from your STANLEY

tool. STANLEY offers a large selection of accessories available at our local dealer or authorized service center at extra cost.

PROTECTING THE ENVIRONMENT



Separate collection. This product must not be disposed of with normal household waste.

Should you find one day that your STANLEY product needs replacement, or if it is of no further use to you, do not dispose of it with household waste. Make this product available for separate collection.



STANLEY provides a facility for the collection and recycling of STANLEY products once they have reached the end of their working life. To take advantage of this service please return your product to any authorised repair agent who will collect them on our behalf.

You can check the location of your nearest authorised repair agent by contacting your local STANLEY office at the address indicated in this manual. Alternatively, a list of authorised STANLEY repair agents and full details of our after-sales service and contacts are available on the Internet at: www.2helpU.com.

NOTES

STANLEY's policy is one of continuous improvement to our products and as such, we reserve the right to change product specifications without prior notice. Standard equipment and accessories may vary by country. Product specifications may differ by country. Complete product range may not be available in all countries. Contact your local STANLEY dealers for range availability

SERVICE INFORMATION

STANLEY offers a full network of company-owned and authorized service locations. All STANLEY Service Centers are staffed with trained personnel to provide customers with efficient and reliable power tool service. For more information about our authorized service centers and if you need technical advice, repair, or genuine factory replacement parts, contact the STANLEY location nearest you.

Level of sound pressure according to EN 60745:	SG6115	SG6125
Sound pressure (L_{pA}) dB(A)	88	89
Sound pressure uncertainty (K_{pA}) dB(A)	3	3
Sound power (L_{WA}) dB(A)	99	100
Sound power uncertainty (K_{WA}) dB(A)	3	3

Level of sound pressure according to EN 60745:	SG7115	SG7125
Sound pressure (L_{pA}) dB(A)	90	90
Sound pressure uncertainty (K_{pA}) dB(A)	3	3
Sound power (L_{WA}) dB(A)	101	101
Sound power uncertainty (K_{WA}) dB(A)	3	3

Vibration emission value a_h :	SG6115	SG6125
($a_{h,AG}$) = m/s ²	5.9	7.9
($a_{h,DS}$) = m/s ²	4.1	5.6
Uncertainty (K) = m/s ²	1.5	1.5

Vibration emission value a_h :	SG7115	SG7125
($a_{h,AG}$) = m/s ²	6.0	8.5
($a_{h,DS}$) = m/s ²	4.4	6.4
Uncertainty (K) = m/s ²	1.5	1.5

VIBRATION AND NOISE

The declared vibration and noise emission values stated in the technical data and the declaration of conformity have been measured in accordance with a standard test method provided by EN 60745 and may be used for comparing one tool with another. The declared vibration and noise emission value may also be used in a preliminary assessment of exposure.



WARNING! The vibration and noise emission value during actual use of the power tool can differ from the declared value depending on the ways in which the tool is used. The vibration and noise level may increase above the level stated.

When assessing vibration and noise exposure to determine safety measures required by 2002/44/EC to protect persons regularly using power tools in employment, an estimation of vibration and noise exposure should consider, the actual conditions of use and the way the tool is used, including taking account of all parts of the operating cycle such as the times when the tool is switched off and when it is running idle in addition to the trigger time.

EC declaration of conformity

MACHINERY DIRECTIVE



SG6115, SG6125, SG7115, SG7125

- Small Angle Grinder

STANLEY declares that these products described under "technical data" are in compliance with: 2006/42/EC, EN 62841-1: 2015, EN 62841-2-5: 2014.

These products also comply with Directive 2014/30/EU and 2011/65/EU. For more information, please contact STANLEY at the following address or refer to the back of the manual.

The undersigned is responsible for compilation of the technical file and makes this declaration on behalf of STANLEY.

R.Laverick

Engineering Manager

STANLEY , Europe, Egide Walschaertsstraat14-18,
2800 Mechelen, Belgium
03.2020













TWO YEAR WARRANTY

If your STANLEY product becomes defective due to faulty materials or workmanship within 24 months from the date of purchase, STANLEY guarantees to replace all defective parts

free of charge or – at our discretion – replace the unit free of charge provided that:

- The product has not been misused and has been used in accordance with the instruction manual;
- The product has been subject to fair wear and tear;
- Repairs have not been attempted by unauthorized persons;
- Proof of purchase is produced;
- The STANLEY product is returned complete with all original components;
- The product hasn't been used for hire purposes.

If you wish to make a claim, contact your seller or check the location of your nearest authorised STANLEY repair agent in the STANLEY catalogue or contact your local STANLEY office at the address indicated in this manual. A list of authorised STANLEY repair agents and full details of our after sales service is available on the internet at: www.2helpU.com

Grinding and cutting accessory chart			
Guard Type	Accessory	Description	How to Fit Grinder
 Type 27 Guard		Depressed centre grinding disc	 Type 27 guard  Backing flange  Type 27 depressed centre wheel  Threaded clamp nut
 Type 41/42 guard		Abrasive cutting wheel	 Type 41/42 guard  Backing flange  Abrasive cutting wheel  Threaded clamp nut

TECHNICAL DATA

SMALL ANGLE GRINDER		SG6115	SG6125	SG7115	SG7125
Voltage	V _{AC}	220-240	220-240	220-240	220-240
Frequency	Hz	50/60	50/60	50/60	50/60
Input power	W	620	620	750	750
No-load speed	min ⁻¹	12000	12000	12000	12000
Wheel diameter	mm	115	125	115	125
Spindle diameter		M14	M14	M14	M14
Max disc thickness	mm				
Grinding discs		6	6	6	6
Weight	kg	1.7	1.7	1.7	1.7

НАЗНАЧЕНИЕ

Ваша малая угловая шлифовальная машина STANLEY SG6115/SG6125/SG7115/SG7125 предназначена для операций по шлифованию и резке с использованием дисков соответствующего типа. Данные инструменты предназначены для профессионального использования.

ПРАВИЛА ТЕХНИКИ БЕЗОПАСНОСТИ

Ниже описывается уровень опасности, обозначаемый каждым из предупреждений. Прочитайте руководство и обратите внимание на эти символы.



ОПАСНО: Означает чрезвычайно опасную ситуацию, которая, в случае несоблюдения соответствующих мер безопасности, приведет к летальному исходу или тяжелым травмам.



ВНИМАНИЕ: Указывает на потенциально опасную ситуацию, которая, в случае несоблюдения соответствующих мер безопасности, может привести к серьезной травме или смертельному исходу.



ПРЕДУПРЕЖДЕНИЕ: Указывает на потенциально опасную ситуацию, которая, в случае несоблюдения соответствующих мер безопасности, может стать причиной травм средней или легкой степени тяжести.

ПРИМЕЧАНИЕ: Означает ситуацию, не связанную с получением телесных повреждений, но которая, в случае несоблюдения соответствующих мер безопасности, может привести к порче имущества.



Указывает на риск поражения электрическим током.



Указывает на риск возгорания.



Внимание: Внимательно прочтите руководство по эксплуатации для снижения риска получения травмы.

Общие правила безопасности при работе с электроинструментом



ВНИМАНИЕ! Прочитайте и просмотрите все правила техники безопасности, инструкции, иллюстрации и спецификации по данному электроинструменту. Несоблюдение всех приведенных ниже инструкций может стать причиной поражения электрическим током, возгорания и/или тяжелой травмы.

Сохраните все инструкции для последующего обращения к ним.

Термин «электроинструмент» в предупреждениях относится к работающим от сети (проводным) электроинструментам или работающим от аккумулятора (беспроводным) электроинструментам.

1. Безопасность на рабочем месте

a. Содержите рабочее место в чистоте и обеспечьте его хорошую освещенность. Плохое освещение или беспорядок на рабочем месте может привести к

несчастному случаю.

- b.** Не используйте электроинструмент во взрывоопасной атмосфере, например, при наличии горючих жидкостей, газов или пыли. Искры, которые появляются при работе электроинструмента, могут привести к воспламенению пыли или паров.
- c.** Не разрешайте детям и посторонним лицам находиться рядом с вами при работе с электроинструментом. Отвлекаясь от работы, вы можете потерять контроль над инструментом.

2. Электробезопасность

- a.** Сетевые вилки электроинструмента должны соответствовать розеткам. Никогда не меняйте вилку инструмента. Запрещается использовать переходники к вилкам для электроинструментов с заземлением. Использование оригинальных штепсельных вилок, соответствующих типу сетевой розетки, снижает риск поражения электрическим током.
 - b.** Следует избегать контакта с заземленными поверхностями, такими как трубы, радиаторы, батареи и холодильники. Если вы будете заземлены, увеличивается риск поражения электрическим током.
 - c.** Не допускайте нахождения электроинструментов под дождем или в условиях повышенной влажности. При попадании воды в электроинструмент риск поражения электротоком возрастает.
 - d.** Бережно обращайтесь с кабелем питания. Никогда не используйте кабель для переноски электроинструмента, не тяните за него, пытаясь отключить инструмент от сети. Держите кабель подальше от источников тепла, масла, острых углов или движущихся предметов. Поврежденный или запутанный кабель питания повышает риск поражения электрическим током.
 - e.** При работе с электроинструментом вне помещения необходимо пользоваться удлинителем, рассчитанным на эксплуатацию в соответствующих условиях. Использование кабеля питания, предназначенного для использования вне помещения, снижает риск поражения электрическим током.
 - f.** При необходимости эксплуатации электроинструмента в местах с повышенной влажностью используйте устройство защитного отключения (УЗО). Использование УЗО сокращает риск поражения электрическим током.
- ### 3. Обеспечение индивидуальной безопасности
- a.** При работе с электроинструментом сохраняйте бдительность, следите за своими действиями и пользуйтесь здравым смыслом. Не работайте с электроинструментом, если вы устали, находитесь в состоянии наркотического, алкогольного опьянения или под воздействием лекарственных препаратов. Невнимательность при работе с электроинструментом может привести к серьезным травмам.
 - b.** Используйте средства индивидуальной защиты. Всегда используйте защитные очки. Средства защиты, такие как пылезащитная маска, обувь на

нескользкой подошве, каска и защитные наушники, используемые при работе, уменьшают риск получения травм.

- c. Примите меры для предотвращения случайного включения. Перед тем как подключить электроинструмент к сети и/или аккумуляторной батарее, взять инструмент или перенести его на другое место, убедитесь в том, что выключатель находится в положении «Выкл.». Если при переноске электроинструмента он подключен к сети, и при этом ваш палец находится на выключателе, это может стать причиной несчастных случаев.
 - d. Уберите все регулировочные или гаечные ключи перед включением электроинструмента. Ключ, оставленный на вращающейся части электроинструмента, может привести к травме.
 - e. Не пытайтесь дотянуться до слишком удаленных поверхностей. Всегда твердо стойте на ногах, сохраняя равновесие. Это позволит лучше контролировать электроинструмент в непредвиденных ситуациях.
 - f. Надевайте подходящую одежду. Избегайте носить свободную одежду и ювелирные украшения. Следите за тем, чтобы волосы и одежда не попадали под движущиеся детали. Возможно наматывание свободной одежды, ювелирных изделий и длинных волос на движущиеся детали.
 - g. При наличии устройств для подключения оборудования для удаления и сбора пыли необходимо обеспечить правильность их подключения и эксплуатации. Использование устройства для пылеудаления сокращает риски, связанные с пылью.
 - h. Не позволяйте хорошему знанию от частого использования инструментов стать причиной самонадеянности и игнорирования правил техники безопасности. Небрежное действие может повлечь серьезные травмы за долю секунды.
4. Эксплуатация электроинструмента и уход за ним
- a. Избегайте чрезмерной нагрузки электроинструмента. Используйте электроинструмент в соответствии с назначением. Правильно подобранный электроинструмент выполнит работу более эффективно и безопасно при стандартной нагрузке.
 - b. Не используйте электроинструмент, если не работает его выключатель. Любой электроинструмент, управляемый выключением и включением которого невозможно, опасен, и его необходимо отремонтировать.
 - c. Перед выполнением любых настроек, сменой дополнительных принадлежностей или прежде чем убрать инструмент на хранение, отключите его от сети и/или снимите с него аккумуляторную батарею, если ее можно снять. Такие превентивные меры безопасности сокращают риск случайного включения электроинструмента.
 - d. Храните электроинструмент в недоступном для детей месте и не позволяйте работать с инструментом людям, не имеющим соответствующих навыков работы с такого рода инструментами. Электроинструмент представляет

опасность в руках неопытных пользователей.

- e. Поддерживайте электроинструмент и насадки в исправном состоянии. Проверьте движущиеся детали на точность совмещения или заклинивание, поломку либо какие-либо другие условия, которые могут повлиять на эксплуатацию электроинструмента. В случае обнаружения повреждений, прежде чем приступить к эксплуатации электроинструмента, его нужно отремонтировать. Большинство несчастных случаев происходит из-за электроинструментов, которые не обслуживаются должным образом.
- f. Необходимо содержать режущий инструмент в остро заточенном и чистом состоянии. Вероятность заклинивания инструмента, за которым следят должным образом и который хорошо заточен, значительно меньше, а работать с ним легче.
- g. Испытайте данный электроинструмент, а также дополнительные принадлежности и насадки в соответствии с данными инструкциями и с учетом специфики рабочих условий. Использование электроинструмента для выполнения операций, для которых он не предназначен, может привести к созданию опасных ситуаций.
- h. Все рукоятки и поверхности захватывания должны быть сухими и без следов смазки. Скользкие рукоятки и поверхности захватывания не позволяют обеспечить безопасность работы и управления инструментом в непредвиденных ситуациях.

5. Сервисное обслуживание

- a. Обслуживание электроинструмента должно выполняться только квалифицированным техническим персоналом. Это позволит обеспечить безопасность обслуживаемого электроинструмента.

ДОПОЛНИТЕЛЬНЫЕ СПЕЦИАЛЬНЫЕ ИНСТРУКЦИИ ПО ТЕХНИКЕ БЕЗОПАСНОСТИ ИНСТРУКЦИИ ПО ТЕХНИКЕ БЕЗОПАСНОСТИ ДЛЯ ВСЕХ ВИДОВ РАБОТ

Общие меры безопасности при выполнении операций по шлифованию и резке.

- a. Данный электроинструмент предназначен для шлифования и резки. Прочитайте и просмотрите все правила техники безопасности, инструкции, иллюстрации и спецификации по данному электроинструменту. Несоблюдение всех приведенных ниже инструкций может стать причиной поражения электрическим током, возгорания и/или тяжелой травмы.
- b. Не рекомендуется выполнение данным инструментом работ по зачистке, очистке металлической щёткой и полировке. Выполнение операций, не предусмотренных для данного инструмента, представляет опасность и может привести к травме.
- c. Не используйте дополнительные принадлежности, которые не рекомендованы производителем инструмента и не предназначены для него специально. Возможность установки насадки на электроинструмент не обеспечивает безопасности при ее использовании.
- d. Номинальная скорость насадки должна, как минимум, равняться максимальной скорости,

указанной на электроинструменте. Насадка, которая вращается со скоростью, превышающей ее номинальную скорость вращения, может разрушиться и отлететь в сторону.

- e. Внешний диаметр и толщина насадки должны соответствовать диапазону мощности электроинструмента. Насадки неправильного выбранного размера не закрываются защитным кожухом и не обеспечивают надлежащего контроля управления.
- f. Монтажная резьба насадок должна соответствовать резьбе шпинделя шлифмашины. Для насадок, устанавливаемых на фланцы: посадочное отверстие насадки должно соответствовать установочному диаметру фланца. Насадки, которые не подходят монтажной арматуре электроинструмента, работают несбалансированно, слишком сильно вибрируют и могут привести к потере управления.
- g. Не используйте поврежденные насадки. Перед каждым использованием проверяйте насадки, как то: абразивные диски – на наличие сколов и трещин, диск-подшову – на наличие надрывов, трещин или чрезмерного износа, проволочные щетки – на наличие ослабленной или сломанной проволоки. В случае падения электроинструмента или насадки проверьте наличие повреждений или установите неповрежденную насадку. После проверки и установки насадки ответьте электроинструмент от себя и посторонних лиц в сторону и запустите его на максимальной скорости без нагрузки в течение одной минуты. Поврежденные насадки, как правило, ломаются в течение этого тестового периода.
- h. Используйте средства индивидуальной защиты. В зависимости от типа выполняемых работ надевайте щиток для защиты лица или защитные очки. В соответствии с необходимостью надевайте пылезащитную маску, защитные наушники, перчатки и рабочий фартук, способный защитить от мелких абразивных частиц и фрагментов обрабатываемой детали. Средства защиты для глаз должны останавливать частицы, вылетающие при выполнении различных видов работ. Пылезащитная маска или респиратор должны обеспечивать фильтрацию твердых частиц, образующихся при выполнении работ. Длительное воздействие шума высокой мощности может привести к нарушениям слуха.
- i. Не подпускайте посторонних лиц близко к рабочей зоне. Любое лицо, входящее в рабочую зону, должно использовать средства индивидуальной защиты. Фрагменты заготовки или разрушенной насадки могут отлететь в сторону и стать причиной травмы даже за пределами рабочей зоны.
- j. Удерживайте электроинструмент во время выполнения работ только за изолированные поверхности захватывания в тех случаях, когда режущая насадка может задеть скрытую электропроводку или собственный кабель питания. Режущая насадка в случае задевания за провод под напряжением может передать напряжение на внешние металлические элементы электроинструмента, что приведет к поражению оператора электротоком.
- k. Располагайте кабель питания на удалении от

вращающейся насадки. В случае потери контроля над инструментом кабель питания может быть разрезан или ободран, а ваша рука может быть затянута вращающейся насадкой.

- l. Никогда не кладите электроинструмент до тех пор, пока он полностью не остановится. Вращающаяся насадка может задеть за поверхность, из-за чего электроинструмент может вырваться из рук.
- m. Не включайте электроинструмент, если насадка направлена на вас. Случайный контакт с вращающейся насадкой может привести к наматыванию одежды и контакту насадки с вашим телом.
- n. Регулярно очищайте вентиляционные прорези электроинструмента. Вентилятор электродвигателя затягивает пыль внутрь корпуса, а скопление большого количества пыли на металлических частях электродвигателя повышает риск поражения электротоком.
- o. Не используйте электроинструмент рядом с горючими материалами. Искры могут привести к их воспламенению.
- p. Не используйте насадки, требующие жидкостного охлаждения. Использование воды или других жидких охлаждающих средств может привести к поражению электрическим током вплоть до смертельного исхода.

ДАЛЬНЕЙШИЕ ИНСТРУКЦИИ ПО ТЕХНИКЕ БЕЗОПАСНОСТИ ДЛЯ ВСЕХ ВИДОВ РАБОТ

Отдача и предупреждения, имеющие отношения к ней
Отдача представляет собой внезапную реакцию в результате заклинивания или деформации вращающегося диска, диска-подшовы, щетки или любых других дополнительных принадлежностей. Заклинивание или деформация вызывают мгновенную остановку вращающейся насадки, в свою очередь, приводит к потере управления инструментом и его резкого смещения в сторону, противоположную направлению вращения насадки в точке заклинивания.

Например, в случае заклинивания или деформации абразивного диска в обрабатываемой детали, заклинивающий край диска может врезаться в поверхность материала, что приводит к поднятию или выталкиванию диска. Диск может отскочить в сторону оператора или в другом направлении, в зависимости от направления вращения диска в точке заклинивания. Это может также привести к поломке абразивных дисков.

Отдача является результатом неправильного использования инструмента и/или использованием неправильных методов или режимов работы; избежать этого явления можно путем выполнения указанных далее мер предосторожности

Отдача является результатом неправильного использования пилы и/или использования неправильных методов или режима; избежать этого явления можно путем выполнения указанных далее мер предосторожности:

- a. Прочно удерживайте электроинструмент обеими руками и располагайтесь таким образом, чтобы иметь возможность погасить энергию отдачи. Для эффективного управления инструментом в случае возникновения обратного удара или реактивного крутящего момента во время запуска всегда пользуйтесь вспомогательной рукояткой, если

таковая имеется. Оператор может контролировать энергию обратного удара при соблюдении надлежащих мер предосторожности.

- b. **Никогда не держите руки поблизости от вращающейся насадки.** Насадка может отскочить в направлении вашей руки.
- c. **Не стойте с той стороны, куда будет сдвигаться электроинструмент в случае возникновения обратного удара.** В результате отдачи, инструмент отскакивает в направлении, противоположном вращению диска в точке заклинивания.
- d. **Соблюдайте особую осторожность при обработке углов, острых кромок и т.д.** Избегайте дрожания и заклинивания насадки. Углы, острые кромки или дрожание могут вызвать заклинивание насадки в заготовке и привести к потере управления в случае возникновения отдачи.
- e. **Не устанавливайте на инструмент диск для резбы по дереву или зубчатый пильный диск.** Такие диски часто вызывают отдачу и потерю управления инструментом.

ДОПОЛНИТЕЛЬНЫЕ ПРАВИЛА ТЕХНИКИ БЕЗОПАСНОСТИ ПРИ ШЛИФОВАНИИ И РЕЗКЕ

Специальные меры безопасности при выполнении операций по шлифованию и резке с использованием абразивных дисков:

- a. **Используйте только такие типы дисков, которые рекомендованы для данного электроинструмента, а также специальные кожухи, предназначенные для конкретных дисков.** Диски, не предназначенные для работы с электроинструментом, не могут быть закрыты кожухами надлежащим образом и представляют собой опасность.
- b. **Шлифовальная поверхность дисков с утопленным центром должна быть ниже поверхности края кожуха.** Невозможно обеспечить надежную защиту при использовании дисков, выступающих за края защитного кожуха.
- c. **Кожух должен быть надежно закреплен на электроинструменте и находиться в положении, обеспечивающем максимальную безопасность, чтобы минимально возможная часть диска находилась в одной плоскости с оператором.** Кожух помогает защитить оператора от отколовшихся фрагментов диска и случайного контакта с диском, а также искр, от которых может загореться одежда.
- d. **Используйте диски для выполнения только рекомендованных типов работ.** Например: не выполняйте шлифование при помощи отрезного диска. Абразивные отрезные диски предназначены для шлифования периферией диска; боковая нагрузка, прилагаемая к таким дискам, может привести к их разрушению.
- e. **Всегда используйте неповрежденные дисковые фланцы, размер и форма которых полностью соответствуют выбранному вами типу дисков.** Соответствующие фланцы надежно фиксируют диск, что снижает вероятность его поломки. Фланцы для отрезных дисков могут отличаться от фланцев для шлифовальных дисков.

- f. **Не используйте сильно изношенные диски от электроинструментов больших размеров.** Диск, предназначенный для электроинструмента больших размеров, не подходит для более высокой скорости, на которой работает инструмент меньшего размера, и поэтому может разрушиться.

ДОПОЛНИТЕЛЬНЫЕ СПЕЦИАЛЬНЫЕ МЕРЫ БЕЗОПАСНОСТИ ПРИ РЕЗКЕ

- a) **Избегайте заклинивания отрезного круга в заготовке и не прилагайте чрезмерных усилий.** Не пытайтесь выполнять разрез слишком большой глубины. Слишком сильное давление на диск увеличивает нагрузку и возможность его деформации или заклинивания в заготовке, а также возможность возникновения отдачи или поломки диска.
- b) **Не стойте на одной линии с вращающимся диском и позди него.** Если диск вращается в противоположном от вас направлении, то в случае отдачи, вращающийся диск и инструмент будут направлены непосредственно на вас.
- c) **В случае заклинивания диска или прекращения резки по какой-либо причине, выключите электроинструмент и удерживайте его в неподвижном состоянии до полной остановки.** Никогда не пытайтесь извлечь отрезной диск из разреза, когда он находится в движении. В противном случае, это может привести к возникновению отдачи. Выясните причину и примите надлежащие меры по устранению причины заклинивания диска.
- d) **Не возобновляйте работу, когда диск находится внутри заготовки.** Дождитесь, пока диск наберет полные обороты, и осторожно поместите его в начатый разрез. В случае заклинивания электроинструмента, диск может подскочить вверх из детали или привести к отдаче при повторном запуске.
- e) **Для снижения риска заклинивания диска и отдачи обеспечьте надлежащую опору для длинных панелей или прочих заготовок большого размера.** Заготовки большого размера могут провисать под собственным весом. Устанавливайте опоры под заготовкой по обе стороны от диска, около линии реза и краев заготовки.
- f) **Соблюдайте повышенную осторожность при выполнении врезного пиления стен или в других слепых зонах.** Диск можно случайно перерезать газовые или водопроводные трубы, электропроводку, а также предметы, которые могут вызвать отдачу.

ДОПОЛНИТЕЛЬНЫЕ ИНСТРУКЦИИ ПО ТЕХНИКЕ БЕЗОПАСНОСТИ

- **Не используйте диски типа 11 (конусные чашеобразные) с данным инструментом.** Использование неподходящих насадок может привести к травмам.
- **Всегда используйте боковую рукоятку.** Надежно затягивайте рукоятку. Для постоянного контроля работы инструмента нужно обязательно использовать боковую рукоятку.
- **Используйте зажимы или другие уместные средства фиксации заготовки на стабильной опоре.** Если держать заготовку руками или с упором

в собственное тело, то можно потерять контроль над инструментом или заготовкой.

- Всегда закрепляйте винт на защитном кожухе.

ОБЕСПЕЧЕНИЕ ИНДИВИДУАЛЬНОЙ БЕЗОПАСНОСТИ

- В рабочей зоне, где производится шлифование, не должны находиться дети и беременные женщины, пока место проведения работ не будет полностью очищено.
- Все лица, входящие в рабочую зону, должны надевать пылезащитную маску или респиратор. Фильтр следует заменять ежедневно или всякий раз, когда у пользователя возникают трудности с дыханием.

ПРИМЕЧАНИЕ: Следует использовать только те пылезащитные маски, которые предназначены для работы с пылью и парами красок, содержащих свинец. Стандартные маски для работы с краской не обеспечивают эту защиту. Купите в строительном магазине респиратор, утвержденного НИОТ типа.

ЭКОЛОГИЧЕСКАЯ БЕЗОПАСНОСТЬ

- Краску следует удалять таким образом, чтобы свести к минимуму количество образующей пыли.
- Рабочая зона, в которой происходит удаление краски, должна быть запечатана пластиковой пленкой толщиной не менее 4 мил.
- Зачистку следует проводить таким образом, чтобы пыль краски не покидала зону проведения работ.

ОСТАТОЧНЫЕ РИСКИ

Несмотря на соблюдение соответствующих инструкций по технике безопасности и использование предохранительных устройств, некоторые остаточные риски невозможно полностью исключить. А именно:

- Ухудшение слуха
- Риск получения травмы от разлетающихся частиц.
- Риск получения ожогов в результате нагревания инструмента в процессе работы.
- Риск получения травмы в результате продолжительной работы.
- Опасность образования пыли из вредных материалов.

ЭЛЕКТРОБЕЗОПАСНОСТЬ



Ваш инструмент имеет двойную изоляцию, поэтому не требует заземления. Необходимо обязательно убедиться в том, что напряжение источника питания соответствует указанному на паспортной табличке инструмента.



ВНИМАНИЕ! Во избежание повреждений или получения травмы, замена поврежденного кабеля питания должна производиться только на заводе-изготовителе, в авторизованном сервисном центре STANLEY или персоналом, обладающим аналогичной квалификацией. При замене кабеля питания квалифицированным лицом, но не имеющим авторизацию STANLEY, гарантия на продукт будет недействительной.

ИСПОЛЬЗОВАНИЕ УДЛИНИТЕЛЬНОГО КАБЕЛЯ

При необходимости использования удлинительного кабеля, используйте только утвержденные кабели промышленного изготовления, рассчитанные на мощность не меньшую, чем потребляемая мощность данного инструмента. Минимальный размер проводника в поперечном сечении должен составлять 1,5 мм². При использовании кабельного барабана, всегда полностью разматывайте кабель.

Поперечное сечение проводника (мм ²)	Номинал кабеля (Ампер)
0,75	6
1,00	10
1,50	15
2,50	20
4,00	25

Длина кабеля (м)						
	7,5	15	25	30	45	60

Напряжение	Ампер	Номинал кабеля (Ампер)					
		6	6	6	6	15	15
110-127	0 - 2,0	6	6	6	6	6	10
	2,1 - 3,4	6	6	6	6	15	15
	3,5 - 5,0	6	6	10	15	20	20
	5,1 - 7,0	10	10	15	20	20	25
	7,1 - 12,0	15	15	20	25	25	-
220-240	12,1 - 20,0	20	20	25	-	-	-
	0 - 2,0	6	6	6	6	6	6
	2,1 - 3,4	6	6	6	6	6	6
	3,5 - 5,0	6	6	6	6	10	15
	5,1 - 7,0	10	10	10	10	15	15
	7,1 - 12,0	15	15	15	15	20	20
	12,1 - 20,0	20	20	20	20	25	-

УСЛОВНЫЕ ОБОЗНАЧЕНИЯ НА ИНСТРУМЕНТЕ

На наклейке на данном инструменте могут быть следующие обозначения:

	ВНИМАНИЕ! Во избежание риска получения травм прочтите руководство по эксплуатации перед использованием.
	Используйте защитные очки или маску.
	Используйте защитные наушники.

	Надевайте респиратор.		
V	Вольт		Постоянный ток
A	Ампер	n_0	Скорость без нагрузки
Гц	Герц		Конструкция класса II
Вт	Ватт		Клемма заземления
мин.	минут		Обозначение уведомления о безопасности
	Переменный ток	/мин.	Кол-во оборотов или шагов в минуту

Положение кода даты

Код даты, который также включает год изготовления, напечатан на корпусе.

Пример:

2020 XX JN
Год производства

КОМПЛЕКТАЦИЯ

В комплектацию входит:

- 1 Угловая шлифовальная машина
- 1 Защитный кожух
- 1 Набор фланцев
- 1 Ключ
- 1 Рукоятка
- 1 Руководство по эксплуатации
- Проверьте на наличие повреждений инструмента, его деталей или дополнительных принадлежностей, которые могли возникнуть во время транспортировки.
- Перед эксплуатацией внимательно прочтите данное руководство.

СОСТАВНЫЕ ЧАСТИ (Рис. А)



ВНИМАНИЕ: Ни в коем случае не модифицируйте электроинструмент или какую-либо его деталь - это может стать причиной повреждения инструмента или привести к получению травмы.

1. Пусковой выключатель
2. Кнопка блокировки шпинделя
3. Защитный кожух
11. Боковая рукоятка

СБОРКА



ВНИМАНИЕ: Чтобы избежать случайного включения, перед проведением нижеследующих действий выключите инструмент и отсоедините

его от источника питания. Несоблюдение данного требования может привести к серьезной травме.

Установка и снятие защитного кожуха (Рис. В)



ВНИМАНИЕ: Для снижения риска получения серьезной травмы, перед регулировкой или снятием/установкой насадок выключайте инструмент и отсоединяйте его от электросети. Перед тем как подключить инструмент, нажмите и отпустите пусковой выключатель и убедитесь, что инструмент выключен.

Установка защитного кожуха (включая тип 27/41/42)

1. Положите шлифовальную машину на рабочий стол шпинделем к оператору.
2. Поднимите защитный кожух и совместите бампер (10) с пазом (9) в крышке редуктора.
3. Опустите защитный кожух (3) и поверните его против часовой стрелки на 180 градусов.
4. Затяните винт (12) и убедитесь, что защитный кожух не вращается.

Снятие защитного кожуха (включая тип 27/41/42)

1. Ослабьте винт (12) на воротнике защитного кожуха.
2. Поверните защитный кожух против часовой стрелки на 180 градусов.
3. Потяните за защитный кожух (3) и снимите его.

Установка и снятие шлифовальных кругов (Рис. С и D)



ВНИМАНИЕ: Не используйте поврежденные шлифовальные круги.

1. Положите шлифовальную машину на рабочий стол шпинделем к оператору.
2. Установите на шпиндель (5) проставочный фланец (4).
3. Установите шлифовальный круг (6) на проставочный фланец (4). При установке шлифовальных кругов с выпуклым центром проследите, чтобы выпуклый центр (7) примыкал к проставочному фланцу (4).
4. Установите внешний фланец (8) на шпиндель (5) и затяните.
5. При установке шлифовального диска кольцо в верхней части внешнего фланца (8) должно быть обращено к диску (Рис. D-1). При установке отрезного диска кольцо в верхней части внешнего фланца (8) должно быть обращено в противоположную сторону от диска (Рис. D-2).
6. Нажмите кнопку блокировки шпинделя (2) и удерживайте шпиндель (5) от вращения до его полной фиксации на месте.
7. Спецключом затяните внешний фланец (8).

Установка боковой рукоятки (Рис. А)



ВНИМАНИЕ: Перед использованием инструмента проверьте надежность закрепления рукоятки.



ВНИМАНИЕ: Для обеспечения полного контроля над инструментом во время работы всегда должна использоваться боковая рукоятка. Вставьте боковую рукоятку (11) в одно из резьбовых отверстий, расположенных на обеих сторонах корпуса редуктора, и надежно затяните.

Подготовка к эксплуатации

- Установите защитный кожух и соответствующий абразивный или шлифовальный круг. Не используйте очень изношенные абразивные или шлифовальные круги.
- Следите за тем, чтобы проставочный и внешний фланцы были правильно установлены.
- Проследите, чтобы абразивный или шлифовальный круг вращался в соответствии с указательными стрелками на шлифмашине и на самой насадке.

ВНИМАНИЕ!

- Следите, чтобы все обрабатываемые заготовки были надежно зафиксированы на месте.
- Не прилагайте чрезмерное усилие при работе с инструментом. Ни в коем случае не прилагайте бокового усилия к абразивному диску.
- Избегайте перегрузок. При сильном нагреве инструмента позвольте ему поработать несколько минут без нагрузки.
- Крепко удерживайте инструмент обеими руками (одной рукой за корпус, другой рукой за боковую рукоятку). Включите инструмент и опустите шлифовальный круг на заготовку.
- Следите, чтобы край шлифовального круга находился под углом 15-30 градусов к поверхности заготовки.

- При использовании нового шлифовального круга, не ведите шлифмашину в направлении В, иначе шлифовальный круг врежется в заготовку. Когда край шлифовального круга округлится, вы сможете свободно работать в любом направлении – А или В.

Включение и выключение (Рис. А)



ВНИМАНИЕ: Перед использованием инструмента проверьте надежность закрепления рукоятки. Убедитесь, что пусковой выключатель работает исправно.

Перед подключением инструмента к источнику питания убедитесь, что пусковой выключатель находится в положении «Выкл.» (о); для этого нажмите и отпустите заднюю половину выключателя.

Чтобы запустить инструмент, нажмите на заднюю половину выключателя и передвиньте ее вперед. Затем нажмите на переднюю половину выключателя, фиксируя выключатель во включенном положении. Чтобы остановить инструмент, нажмите на заднюю половину выключателя.



ВНИМАНИЕ: Не включайте и не выключайте инструмент под нагрузкой.

Правильное положение рук (Рис. С)



ВНИМАНИЕ: Во избежание риска получения серьезных травм ВСЕГДА используйте правильное положение рук, как показано на рисунке.



ВНИМАНИЕ: Во избежание риска получения серьезных травм, ВСЕГДА крепко держите инструмент, предупреждая внезапную резкую отдачу.

Правильное положение рук подразумевает, что одна рука лежит на боковой рукоятке (Рисунок А), а другая — на корпусе инструмента, как показано на Рисунке F.

Выключатели



ПРЕДУПРЕЖДЕНИЕ! Прочно удерживайте корпус инструмента для обеспечения контроля над инструментом при запуске и при останове, пока насадка не прекратит вращаться. Убедитесь в том, что диск полностью остановился, прежде чем положить инструмент.

ПРИМЕЧАНИЕ: Во избежание непредсказуемого перемещения инструмента не включайте и не выключайте его в условиях нагрузки. Перед тем как прикоснуться диском к заготовке дождитесь, пока он разгонится до максимальной скорости. Поднимите инструмент от обрабатываемой поверхности перед его выключением. Прежде чем положить инструмент, дождитесь его остановки.

Передвижной пусковой выключатель (Рис. А)



ВНИМАНИЕ: Перед тем как подключить инструмент к сети, убедитесь в том, что передвижной пусковой выключатель находится в положении выключения, нажав и отпустив его заднюю часть. Убедитесь в том, что передвижной пусковой выключатель находится в выключенном положении как описано выше, после любого перебора в сетевом питании, таком как срабатывание УЗО, автомата защиты, случайное отключение от сети или перебой в электроснабжении. Если передвижной пусковой выключатель включен при подключенном питании, то инструмент может начать работу неожиданно.

Для запуска инструмента переместите передвижной пусковой выключатель (1) в направлении передней части инструмента. Чтобы выключить инструмент, отпустите передвижной пусковой выключатель. Для непрерывной работы переместите передвижной пусковой выключатель в направлении передней части инструмента и нажмите на его переднюю часть. Чтобы остановить инструмент во время непрерывного режима работы, нажмите на заднюю часть передвижного пускового переключателя и отпустите его.

Защита от отключения при падении напряжения

(Только модели SG7115-TR, SG7125-TR)

Функция защиты от отключения при падении напряжения предупреждает повторное включение шлифовальной машины без предварительного отключения при возобновлении энергоснабжения.

Блокировка шпинделя (Рис. А)

Кнопка блокировки шпинделя (2) предотвращает вращение шпинделя во время установки или снятия шлифовального круга. Используйте кнопку блокировки шпинделя только при выключенном инструменте, отключенном от источника питания или при полностью остановленном круге.

Примечание: Для сведения к минимуму повреждения инструмента не нажимайте на кнопку блокировки шпинделя при работающем инструменте.

Это действие может привести к поломке инструмента. Установленная насадка может соскочить со шпинделя и

стать причиной получения травмы.

При использовании блокировки шпинделя нажмите на кнопку блокировки шпинделя и поверните шпиндель до его полной фиксации на месте.



ВНИМАНИЕ: В экстремальных условиях работы токопроводящая пыль и песок могут накапливаться на внутренней поверхности корпуса при обработке металлических деталей.

Это ослабляет изоляцию шлифмашины и может создать опасность поражения электрическим током.

Во избежание скапливания внутри шлифмашины металлической стружки рекомендуется ежедневная очистка вентиляционных прорезей. См. раздел «Техническое обслуживание».

Обработка металла

При использовании инструмента для обработки металла убедитесь, в наличии устройства защитного отключения (УЗО), предотвращения опасности в связи с металлической стружкой.

Если УЗО провоцирует отключение электроэнергии, отнесите инструмент в авторизованный сервисный центр STANLEY для проведения ремонта.



ВНИМАНИЕ: В экстремальных условиях работы токопроводящая пыль и песок могут накапливаться на внутренней поверхности корпуса при обработке металлических деталей.

Это ослабляет изоляцию шлифмашины и может создать опасность поражения электрическим током.

Во избежание скапливания внутри шлифмашины металлической стружки рекомендуется ежедневная очистка вентиляционных прорезей. См. раздел «Техническое обслуживание».

Использование шлифовальных кругов



ВНИМАНИЕ! Скапливание металлической пыли. Чрезмерное использование шлифовального круга для обработки металла может увеличить риск поражения электрическим током. Для снижения риска ежедневно прочищайте вентиляционные прорези инструмента. Для прочистки вентиляционных прорезей сухим сжатым воздухом см. инструкции по техническому обслуживанию.

Шлифование

Обработка поверхности шлифовальными дисками

1. Дождитесь, пока инструмент наберет полные обороты, прежде чем прикасаться им к обрабатываемой поверхности.

2. Прилагайте минимальное давление на рабочую поверхность, чтобы инструмент работал на высоких оборотах. Чем выше частота оборотов инструмента, тем быстрее происходит шлифование.

3. Соблюдайте угол в 20–30° между инструментом и заготовкой.

4. Постепенно перемещайте инструмент вперед и назад, чтобы предотвратить образование неровностей на поверхности заготовки.

5. Поднимайте инструмент от обрабатываемой поверхности перед его выключением.

Прежде чем положить инструмент, дождитесь его остановки.

Меры предосторожности при шлифовании окрашенных поверхностей

- Зачистка заготовок, покрашенных краской на основе свинца, НЕ РЕКОМЕНДУЕТСЯ из-за образующейся вредной пыли. Наибольшую опасность представляет для детей и беременных женщин.

- Поскольку без химического анализа невозможно определить, содержит ли краска свинец, при шлифовании любой краски мы рекомендуем принять следующие меры предосторожности.

Полезные советы

- Одной рукой держите угловую шлифмашину за корпус, другой рукой крепко удерживайте боковую рукоятку, как показано на Рисунке F.

Всегда располагайте защитный кожух таким образом, чтобы наиболее выступающая часть диска была направлена в противоположную сторону от вас. Будьте готовы к потоку искр когда диск касается металла.

- Для наилучшего контроля над инструментом и снижения нагрузки во время удаления материала держите круг под углом приблизительно 30° к обрабатываемой поверхности во время шлифования (Рис. E) и под углом 10°- 15° во время зачистки. См. таблицу соответствия конкретной операции.

ПРЕДУПРЕЖДЕНИЕ! Будьте особенно внимательны при шлифовании углов - при контакте круга со вторичной поверхностью шлифмашина может резко отскочить.



ВНИМАНИЕ: Всегда при работе с данным электроинструментом надевайте защитные очки.

Резка металла

Выполняя разрез, перемещайте инструмент медленно, приспособившись к обрабатываемому материалу. Не давите на отрезной диск, не наклоняйте и не раскачивайте инструмент.

Не пытайтесь замедлить вращение режущего диска с помощью бокового давления.

Инструмент всегда должен работать по направлению вверх. В противном случае существует риск его неконтролируемого выталкивания из реза.

Во время резки профилей и квадратных прутьев лучше всего начинать с меньшей площади сечения.

ТЕХНИЧЕСКОЕ ОБСЛУЖИВАНИЕ

Ваш инструмент STANLEY имеет длительный срок эксплуатации и требует минимальных затрат на техническое обслуживание. Срок службы и надежность инструмента увеличивается при правильном уходе и регулярной чистке.



ВНИМАНИЕ! Для снижения риска получения серьезной травмы, перед регулировкой или снятием/установкой насадок выключайте инструмент и отсоединяйте его от электросети. Перед тем как подключить инструмент, нажмите и отпустите пусковой выключатель и убедитесь,

что инструмент выключен.



ВНИМАНИЕ! Перед выполнением любых работ по техническому обслуживанию проводных/беспроводных электроинструментов:

Угольные щетки

В случае износа угольных щеток двигатель автоматически отключается, указывая на то, что инструмент нуждается в обслуживании. Угольные щетки не подлежат обслуживанию пользователем. Отнесите инструмент в авторизованный сервисный центр STANLEY.



Смазка

Инструменты STANLEY были смазаны на заводе и готовы к эксплуатации.

Инструменты должны регулярно смазываться каждый год, в зависимости от интенсивности использования. (Инструменты, используемые в тяжёлом режиме, и инструменты, подвергающиеся влиянию высоких температур, должны смазываться более часто.) Смазка инструмента должна производиться только обученным персоналом по ремонту электроинструментов, например, в авторизованном сервисном центре STANLEY.



Чистка



ВНИМАНИЕ! На внутренних поверхностях инструмента часто собирается содержащая металлические частицы пыль, повышая риск поражения электрическим током. Для чистки инструмента используйте только мягкое мыло и влажную ткань. Не допускайте попадания жидкости внутрь инструмента; никогда не погружайте никакие из деталей инструмента в жидкость.



ВНИМАНИЕ! Никогда не пользуйтесь растворителями или другими сильнодействующими химическими веществами для чистки неметаллических частей инструмента. Эти химикаты могут повредить структуру материала, используемого для производства таких деталей. Для чистки инструмента используйте только мягкое мыло и влажную ткань. Не допускайте попадания жидкости внутрь инструмента; никогда не погружайте никакие из деталей инструмента в жидкость.



ВНИМАНИЕ! Избегайте перегрузки вашей угловой шлифмашины. Перегрузка приведёт к снижению скорости и производительности, а также перегреву угловой шлифмашины. Если это произошло, дайте поработать шлифмашине без нагрузки в течение одной-двух минут – это позволит ей остыть до нормальной рабочей температуры. Включение и выключение угловой шлифмашины, находящейся под нагрузкой, значительно снизит срок службы выключателя.



ВАЖНО! Для обеспечения БЕЗОПАСНОСТИ и НАДЕЖНОСТИ изделия ремонт, техническое обслуживание и регулировка (кроме тех, что описаны в данном руководстве по эксплуатации) должны выполняться в авторизованном сервисном центре или другой квалифицированной организации по обслуживанию с использованием идентичным запасных частей. Внутри инструмента нет обслуживаемых пользователем деталей.

ДОПОЛНИТЕЛЬНЫЕ ПРИНАДЛЕЖНОСТИ



ВНИМАНИЕ: В связи с тем, что дополнительные приспособления других производителей, кроме STANLEY, не прошли проверку на совместимость с данным изделием, их использование

может представлять опасность. Во избежание травм, с данным инструментом следует использовать только дополнительные принадлежности, рекомендованные STANLEY.

Производительность вашего инструмента напрямую зависит от используемых принадлежностей. Дополнительные принадлежности STANLEY разработаны по самым высоким стандартам, которые разработаны для того, чтобы улучшить характеристики работы электроинструмента. Использование принадлежностей STANLEY гарантирует самые наилучшие результаты в работе вашего инструмента STANLEY. STANLEY предоставляет широкий выбор насадок и дополнительных принадлежностей, которые можно приобрести за дополнительную плату у местного дилера или в авторизованном сервисном центре.

ЗАЩИТА ОКРУЖАЮЩЕЙ СРЕДЫ



Отдельная утилизация. Это изделие нельзя утилизировать с обычными бытовыми отходами.

Если однажды ваш инструмент STANLEY потребует замены или он вам больше не нужен, не выбрасывайте его вместе с бытовыми отходами. Утилизацию этого продукта нужно производить в пунктах раздельного сбора мусора.



STANLEY предлагает места для сбора и переработки продукции STANLEY по завершении их срока службы. Чтобы воспользоваться этой услугой, верните изделие любому уполномоченному специалисту по ремонту, который осуществляет их сбор от нашего лица.

Адрес ближайшего авторизованного сервисного центра можно получить, обратившись в местное представительство компании STANLEY по адресу, указанному в настоящем руководстве. Кроме того, список авторизованных агентов по ремонту STANLEY и подробную информацию о послепродажном обслуживании и контактах можно найти на веб-сайте: www.2helpU.com.

ПРИМЕЧАНИЯ

Политика STANLEY нацелена на постоянное усовершенствование нашей продукции, поэтому фирма оставляет за собой право изменять технические характеристики изделий без предварительного уведомления. Стандартное оборудование и дополнительные принадлежности могут меняться в зависимости от страны продаж. Технические характеристики продуктов могут различаться в зависимости от страны продаж. Полная линия продуктов присутствует на рынках не всех стран. Для получения информации касательно линии продуктов в вашей стране обратитесь в ближайший сервисный центр STANLEY.

ИНФОРМАЦИЯ ПО ТЕХНИЧЕСКОМУ ОБСЛУЖИВАНИЮ

STANLEY имеет обширную сеть принадлежащих компании и авторизованных сервисных центров. В целях предоставления клиентам эффективного и надежного технического обслуживания электроинструментов во всех сервисных центрах STANLEY работает обученный персонал. За дополнительной информацией о наших авторизованных сервисных центрах, а также, если вы нуждаетесь в технической консультации, ремонте или покупке оригинальных запасных частей, обратитесь в ближайший к вам сервисный центр STANLEY.

Уровень звукового давления в соответствии с EN 60745:	SG6115	SG6125
Звуковое давление (L_{PA}) дБ(A)	88	89
Погрешность звукового давления (K_{PA}) дБ(A)	3	3
Акустическая мощность (L_{WA}) дБ(A)	99	100
Погрешность акустической мощности (K_{WA}) дБ(A)	3	3

Уровень звукового давления в соответствии с EN 60745:	SG7115	SG7125
Звуковое давление (L_{PA}) дБ(A)	90	90
Погрешность звукового давления (K_{PA}) дБ(A)	3	3
Акустическая мощность (L_{WA}) дБ(A)	101	101
Погрешность акустической мощности (K_{WA}) дБ(A)	3	3

Значения вибрационного воздействия ah:	SG6115	SG6125
$(a_{h,AG}) =$ м/с ²	5,9	7,9
$(a_{h,DS}) =$ м/с ²	4,1	5,6
Погрешность (K) = м/с ²	1,5	1,5

Значения вибрационного воздействия ah:	SG7115	SG7125
$(a_{h,AG}) =$ м/с ²	6,0	8,5
$(a_{h,DS}) =$ м/с ²	4,4	6,4
Погрешность (K) = м/с ²	1,5	1,5

ВИБРАЦИЯ И УРОВЕНЬ ШУМА

Значения уровня вибрации и шума, указанные в технических характеристиках инструмента и декларации соответствия, были измерены в соответствии со стандартным методом определения вибрационного воздействия согласно EN 60745 и могут использоваться при сравнении характеристик различных инструментов. Приведенные значения уровня вибрации и шума могут также использоваться для предварительной оценки величины вибрационного воздействия.



ВНИМАНИЕ! Значения уровня вибрации и шума при работе с электроинструментом зависят от вида работ, выполняемых данным инструментом, и могут отличаться от заявленных значений. Значение уровня вибрации и шума может быть выше заявленного.

При оценке уровня вибрации и шума для определения меры безопасности, предусмотренного 2002/44/ЕС для защиты людей, регулярно пользующихся электроинструментом при работе, нужно принимать во внимание уровень вибрации и шума, реальные условия использования и способ использования инструмента, а также учитывать все этапы цикла работы – когда инструмент выключается, когда он работает на холостом ходу, а также время переключения с одного режима на другой.













ДВУХЛЕТНЯЯ ГАРАНТИЯ

Если в течение 24 месяцев со дня покупки ваше изделие STANLEY выйдет из строя по причинам, связанным с качеством материалов или сборки, STANLEY гарантирует бесплатную замену всех неисправных частей или - по своему усмотрению - бесплатную замену

самого изделия при соблюдении следующих условий:

- Продукт не использовали не по назначению и с нарушением инструкций руководство по эксплуатации;
- Продукт имеет следы нормального износа;
- Не предпринимались попытки ремонта неуполномоченными лицами;
- Предоставлено свидетельство покупки;
- Изделие STANLEY возвращено вместе со всеми оригинальными комплектующими;
- Продукт не сдавался напрокат.

Для подачи требования обратитесь к продавцу, уточните местонахождения ближайшего уполномоченного специалиста по ремонту STANLEY в каталоге STANLEY или обратитесь в местный офис STANLEY по адресу, указанному в данном руководстве. Список авторизованных сервисных центров STANLEY и подробную информацию о послепродажном обслуживании и контактах можно найти на веб-сайте: www.2helpU.com

Таблица принадлежностей для шлифования и резки			
Тип защитного кожуха	Принадлежность	Описание	Как установить на шлифовальную машину
 <p>Защитный кожух типа 27</p>		Шлифовальный диск с утопленным центром	 Защитный кожух типа 27  Проставочный фланец  Круг тип 27 с утопленным центром  Резьбовая стопорная гайка
 <p>Защитный кожух типа 41/42</p>		Абразивный отрезной круг	 Защитный кожух типа 41/42  Проставочный фланец  Абразивный отрезной круг  Резьбовая стопорная гайка

ТЕХНИЧЕСКИЕ ДАННЫЕ

МАЛАЯ УГЛОВАЯ ШЛИФОВАЛЬНАЯ МАШИНА		SG6115	SG6125	SG7115	SG7125
Напряжение	В _{перем. тока}	220-240	220-240	220-240	220-240
Частота	Гц	50/60	50/60	50/60	50/60
Входная мощность	Вт	620	620	750	750
Скорость без нагрузки	мин ⁻¹	12000	12000	12000	12000
Диаметр диска	мм	115	125	115	125
Диаметр шпинделя		M14	M14	M14	M14
Максимальная толщина диска Шлифовальные диски	мм	6	6	6	6
Вес	кг	1,7	1,7	1,7	1,7



Приложение к руководству по эксплуатации электрооборудования для определения месяца производства по номеру текущей календарной недели года

Электрооборудование торговых марок "Dewalt", "Stanley", "Stanley FatMAX", "BLACK+DECKER".

Директивы 2014/30/EU ЕВРОПЕЙСКОГО ПАРЛАМЕНТА И СОВЕТА от 26 февраля 2014 г. "О гармонизации законодательств Государств-членов ЕС в области электромагнитной совместимости", 2006/42/ЕС ЕВРОПЕЙСКОГО ПАРЛАМЕНТА И СОВЕТА от 17 мая 2006 г. "О машинах и оборудовании"; 2014/35/EU ЕВРОПЕЙСКОГО ПАРЛАМЕНТА И СОВЕТА от 26 февраля 2014 г. "О гармонизации законодательств государств-членов в области размещения на рынке электрооборудования, предназначенного для использования в определенных пределах напряжения". Серийный выпуск.

ТОВАР СЕРТИФИЦИРОВАН

Орган по сертификации "РОСТЕСТ- Москва", Адрес: 119049, г. Москва, улица Житная, д. 14, стр. 1; 117418, Москва, Нахимовский просп., 31 (фактический), Телефон: (499) 1292311, (495) 6682893, Факс: (495) 6682893, E-mail: office@rostest.ru

Изготовитель: Изготовитель: Блэк энд Деккер Холдингс ГмбХ, Германия, 65510, Идштайн, ул. Блэк энд Деккер, 40, тел. +496126212790.

Уполномоченное изготовителем юр.лицо:

ООО "Стэнли Блэк энд Деккер", 117485, город Москва, улица Обручева, дом 30/1, строение 2
Телефон: + 7 (495) 258-3981, факс: + 7 (495) 258-3984, E-mail: inbosh@dewalt.com

Сведения о импортере указаны в сопроводительной документации и/или на упаковке

Хранение.

Необходимо хранить в сухом месте, вдали от источников повышенных температур и воздействия солнечных лучей. При хранении необходимо избегать резкого перепада температур. Хранение без упаковки не допускается

Срок службы.

Срок службы изделия составляет 5 лет. Не рекомендуется к эксплуатации по истечении 5 лет хранения с даты изготовления без предварительной проверки.

Дата изготовления (код даты) указана на корпусе инструмента.

Код даты, который также включает год изготовления, оштампован на поверхности корпуса изделия.

Пример:

2014 46 XX, где 2014 –год изготовления, 46-неделя изготовления.

Определить месяц изготовления по указанной неделе изготовления можно согласно приведенной ниже таблице.

Транспортировка.

Категорически не допускается падение и любые механические воздействия на упаковку при транспортировке.

При разгрузке/погрузке не допускается использование любого вида техники, работающей по принципу зажима упаковки.

Перечень критических отказов, возможные ошибочные действия персонала.

Не допускается эксплуатация изделия:

- При появлении дыма из корпуса изделия
- При повреждении и/или оголенном сетевом кабеле
- при повреждении корпуса изделия, защитного кожуха, рукоятки
- при попадании жидкости в корпус
- при возникновении сильной вибрации
- при возникновении сильного искрения внутри корпуса

Критерии предельных состояний.

- При поврежденном и/или оголенном сетевом кабеле
- при повреждении корпуса изделия

Месяц	Январь	Февраль	Март	Апрель	Май	Июнь	Июль	Август	Сентябрь	Октябрь	Ноябрь	Декабрь	Год производства
Неделя	1	5	9	14	18	23	27	31	36	40	44	49	2018
	2	6	10	15	19	24	28	32	37	41	45	50	
	3	7	11	16	20	25	29	33	38	42	46	51	
	4	8	12	17	21	26	30	34	39	43	47	52	
Неделя			13		22			35			48		2019
	1	6	10	14	18	23	27	31	36	40	45	49	
	2	7	11	15	19	24	28	32	37	41	46	50	
	3	8	12	16	20	25	29	33	38	42	47	51	
	4	9	13	17	21	26	30	34	39	43	48	52	
Неделя					22			35		44			2020
	1	6	10	14	19	23	27	32	36	40	45	49	
	2	7	11	15	20	24	28	33	37	41	46	50	
	3	8	12	16	21	25	29	34	38	42	47	51	
	4	9	13	17	22	26	30	35	39	43	48	52	
Неделя				18			31		44				2021
	2	6	10	14	19	23	27	32	36	41	45	49	
	3	7	11	15	20	24	28	33	37	42	46	50	
	4	8	12	16	21	25	29	34	38	43	47	51	
	5	9	13	17	22	26	30	35	39	44	48	52	
Неделя				18			31		40			1	2022
	2	6	10	15	19	23	28	32	36	41	45	49	
	3	7	11	16	20	24	29	33	37	42	46	50	
	4	8	12	17	21	25	30	34	38	43	47	51	
	5	9	13	18	22	26	31	35	39	44	48	52	
		14				27			40			1	

ОБЛАСТЬ ЗАСТОСУВАННЯ

Ваша мала кутова шліфувальна машина STANLEY SG6115/SG6125/SG7115/SG7125 розроблена для процесу шліфування та різання за допомогою відповідного типу диска. Ці інструменти призначені для професійного використання.

ІНСТРУКЦІЇ З ТЕХНІКИ БЕЗПЕКИ

Умовні позначення, наведені нижче, описують рівень важливості кожної попереджувальної вказівки. Прочитайте посібник та зверніть увагу на наведені нижче символи.



НЕБЕЗПЕЧНО! Вказує на безпосередню загрозу, яка, якщо її не уникнути, призведе до смерті або серйозної травми.



УВАГА! Вказує на потенційну загрозу, яка, якщо її не уникнути, може призвести до смерті або серйозної травми.



ОБЕРЕЖНО! Вказує на потенційну загрозу, яка, якщо її не уникнути, може призвести до травми легкої або середньої тяжкості.

ПРИМІТКА. Вказує на ситуацію, не пов'язану з особистою травмою, яка, якщо її не уникнути, може призвести до пошкодження майна.



Вказує на ризик ураження електричним струмом.



Вказує на ризик виникнення пожежі.



Увага! Уважно прочитайте керівництво з експлуатації для зниження ризику отримання травм.

Загальні правила безпеки для електричного інструмента



УВАГА! Ознайомтеся з усіма попередженнями, інструкціями з техніки безпеки, зображеннями та специфікаціями, які поставляються з цим електричним інструментом. Невиконання нижченаведених інструкцій може призвести до ураження електричним струмом, пожежі та/або серйозних тілесних ушкоджень.

Збережіть всі попередження та інструкції для використання в майбутньому.

Термін «електричний інструмент» в усіх попередженнях стосується використовуваних вами інструментів, що живляться від мережі енергопостачання (з електричним кабелем) або від акумуляторів (без кабелю).

1. Безпека робочої зони

- Тримайте робочу зону чистою та добре освітленою. Невпорядковані й темні робочі зони збільшують імовірність нещасного випадку.
- Не використовуйте електричні інструменти у вибухонебезпечній атмосфері, наприклад у присутності займистих рідин, газів та пилу. Електричні інструменти створюють іскри, що можуть запалити пил або випаровування.
- Тримайте дітей та сторонніх подалі під час використання інструмента. Відвернення уваги може призвести до втрати контролю.

2. Електрична безпека

- Вилка електричного інструмента має відповідати розетці. Ніколи жодним чином не змінюйте вилку. Не використовуйте адаптери з заземленими електричними інструментами. Немодифіковані вилки та розетки, що відповідають їм, зменшують ризик ураження електричним струмом.
- Уникайте контакту тіла із заземленими поверхнями, такими як труби, радіатори, плити та холодильники. Якщо ваше тіло заземлене, збільшується ризик ураження електричним струмом.
- Не залишайте електричні інструменти під дощем або за умов підвищеної вологості. Вода, що потрапляє в електричний інструмент, підвищує ризик ураження електричним струмом.
- Не використовуйте кабель живлення не за призначенням. Ніколи не переносьте, не тягніть та не відключайте електричний інструмент від розетки живлення за допомогою шнура. Тримайте шнур подалі від високих температур, мастила, гострих предметів та рухомих деталей. Пошкоджені або перекручені шнури підвищують ризик ураження електричним струмом.
- Під час експлуатації електричного інструмента на вулиці використовуйте подовжувальний шнур, що призначений для використання поза приміщеннями. Використання шнура, що призначений для використання поза приміщенням, знижує ризик ураження електричним струмом.
- Якщо неможливо уникнути використання електричного інструмента за умов підвищеної вологості, використовуйте джерело живлення, захищене пристроєм з керуванням диференційним струмом (RCD). Використання RCD знижує ризик ураження електричним струмом.

3. Особиста безпека

- Будьте в стані готовності, дивіться, що ви робите, та будьте розсудливі, працюючи з електричним інструментом. Не використовуйте електричний інструмент, коли ви втомлені або знаходитесь під впливом наркотичних речовин, алкоголю або ліків. Втрата уваги під час роботи з електричним інструментами може призвести до серйозних травм.
- Використовуйте особисті засоби безпеки. Завжди використовуйте засоби захисту очей. Засоби безпеки, такі як протипилова маска, нековзкі безпечні черевики, захисний шолом та засоби захисту слухового апарату при використанні для відповідних умов зменшують імовірність особистих травм.
- Уникайте випадкового запуску. Переконайтесь в тому, що перемикач знаходиться в позиції Вимк., перш ніж підключати інструмент до джерела живлення та/або акумулятора, переміщувати або переносити. Якщо ви переносите інструмент, тримаючи палець на перемикачі, або підключаєте живлення з перемикачем в позиції Увімк., це може призвести до нещасного випадку.
- Зніміть всі налаштувальні ключі або гайкові ключі перед вмиканням електричного інструмента. Гайковий ключ, що залишився прикріпленим до якоїсь деталі електричного пристрою, що обертається, може призвести до травм.

- e. Не перенапружуйтеся. Завжди утримуйте правильну постановку ніг і рівновагу. Це дає вам змогу краще контролювати інструмент в непередбачуваних ситуаціях.
 - f. Вдягайте відповідний одяг. Не вдягайте вільний одяг або прикраси. Тримайте ваше волосся та одяг подалі від рухомих деталей. Вільний одяг, прикраси або довге волосся можуть зачепитися за рухомі деталі.
 - g. Якщо передбачені пристрої для підключення до засобів виділення та збирання пилу, переконайтеся, що вони правильно підключені та використовуються. Використання таких пристроїв зменшує ризик виникнення небезпечних ситуацій, що пов'язані з потраплянням пилу.
 - h. Навіть якщо ви добре знаєте інструмент та часто його використовуєте, не розслабляйтесь та не забувайте про принципи техніки безпеки. Необережні дії за долю секунди можуть стати причиною важких травм.
4. Використання електричного інструмента та догляд за ним
- a. Не застосовуйте надмірні зусилля під час роботи з інструментом. Використовуйте електричний інструмент, який відповідає завданню, що виконується. Правильно обраний інструмент виконає завдання краще та безпечніше за умов, для яких він був розроблений.
 - b. Не використовуйте інструмент, вмикач якого не вмикає та не вмикає його. Будь-який електричний інструмент, який не може управлятися вмикачем, є небезпечним і має бути відремонтований.
 - c. Відключіть вилку від джерела живлення та/або вийміть акумулятор, перш ніж виконувати будь-які налаштування, змінювати додаткове обладнання або зберігати електроінструмент. Ці профілактичні заходи зменшують ризик випадкового запуску електричного інструмента.
 - d. Зберігайте вимкнені електричні інструменти подалі від дітей та не дозволяйте особам, що не знайомі з електричним інструментом або цими інструкціями, використовувати електричний інструмент. Електричні інструменти є небезпечними, якщо вони використовуються некваліфікованими користувачами.
 - e. Технічне обслуговування електричних інструментів та аксесуарів. Перевіряйте несумісність або заїдання рухомих деталей, наявність ушкоджених частин та інших умов, що можуть впливати на роботу електричного інструмента. Якщо є пошкодження, відремонтуйте електричний інструмент перед використанням. Багато нещасних випадків є результатом того, що інструмент не пройшов відповідного технічного обслуговування.
 - f. Тримайте ріжучі інструменти гострими та чистими. Правильно доглянуті ріжучі інструменти з гострими ріжучими кромками мають меншу ймовірність заїдання, та ними легше керувати.
 - g. Використовуйте електричний інструмент, додаткові інструменти та деталі інструменту тощо у відповідності до цих інструкцій, зважаючи на умови використання та роботу, яка має бути виконана. Використання електричних інструментів не за призначенням може призвести до виникнення

небезпечних ситуацій.

- h. Всі ручки та поверхні для тримання інструменту повинні бути сухими та без залишків мастила. Слизькі ручки та поверхні для тримання не дають можливості безпечно працювати та контролювати інструмент у неочікуваних ситуаціях.

5. Обслуговування

- a. Передавайте електричний інструмент для обслуговування кваліфікованим спеціалістам з ремонту та використовуйте тільки ідентичні замінні деталі. Це забезпечить безпеку електричного пристрою.

ДОДАТКОВІ СПЕЦІАЛЬНІ ПРАВИЛА ТЕХНІКИ БЕЗПЕКИ ІНСТРУКЦІЙ З ТЕХНІКИ БЕЗПЕКИ ПРИ ВИКОНАННІ БУДЬ-ЯКИХ РОБІТ

Попередження з техніки безпеки при проведенні операцій шліфування та відрізання.

- a. Цей електричний інструмент призначений для шліфування та відрізання. Ознайомтеся з усіма попередженнями, інструкціями з техніки безпеки, зображеннями та специфікаціями, які поставляються з цим електричним інструментом. Невиконання нижченаведених інструкцій може призвести до ураження електричним струмом, пожежі та/або серйозних тілесних ушкоджень.
- b. Цей електричний інструмент не рекомендується для виконання таких робіт, як шліфування, очищення металевою щіткою, полірування. Використання інструменту не за призначенням може бути небезпечним та призвести до особистих травм.
- c. Не використовуйте приладдя, що не було розроблено спеціально для цього інструмента та не рекомендовано виробником. При експлуатації насадок з швидкістю, що перевищує їх номінальні характеристики, вони можуть зламатися або розлетітися під час роботи з інструментом.
- d. Номінальна швидкість приладдя повинна щонайменше дорівнювати максимальній швидкості, вказаній на електричному інструменті. Аксесуари з більшою швидкістю можуть зламатися та розлетітися.
- e. Зовнішній діаметр та товщина вашого приладдя повинні знаходитись у рамках характеристики потужності цього електричного інструменту. Експлуатація насадок невідповідних розмірів не підлягає належному контролю.
- f. Приладдя з різьбленням повинно відповідати різьбленню шпинделя шліфувального станка. При встановленні приладдя з фланцем в отвір оправленню воно має відповідати діаметру фланця на інструменті. Насадки, які не відповідають елементам кріплення електричного інструмента, можуть втрачати баланс, надмірно вібрувати та призводити до втрати контролю.
- g. Не використовуйте пошкоджене приладдя. Перед кожним використанням необхідно оглянути приладдя, наприклад, абразивні диски на наявність пошкоджень та тріщин, диски-підшови – на наявність тріщин або надмірний знос, дровоту щітку – на міцність з'єднань чи тріщини. Якщо електричний інструмент або приладдя падали,

необхідно оглянути їх на пошкодження та встановити приладдя без дефектів. Після огляду та встановлення насадки відступіть на певну відстань та попросіть сторонніх відійти від площини обертання приладдя. Запустіть електричний інструмент при максимальній швидкості без навантаження та залиште його в робочому стані впродовж однієї хвилини. Пошкоджені насадки звичайно зламаються під час такого запуску.

- h. Використовуйте засоби індивідуального захисту. У залежності від способу експлуатації інструменту слід використовувати захисний щиток, захисні окуляри або маску. За необхідності вдягайте протипилову маску, засоби захисту слуху, рукавиці або робочий фартух, що захищать вас від маленьких фрагментів абразиву або заготовки. Захисні окуляри захищать вас від частинок, що здатні розлітатись під час певних видів робіт. Протипилова маска або респіратор повинні фільтрувати частинки, що утворюються під час роботи. Тривалий вплив інтенсивного шуму може призвести до втрати слуху.
- i. Сторонні особи повинні перебувати подалі від робочої зони. Будь-яка особа, яка наближається до робочої зони, повинна використовувати засоби особистого захисту. Фрагменти заготовки або уламки можуть відлетіти та призвести до травми, навіть поза безпосередньою зоною роботи.
- j. Тримайте електричний інструмент лише за ізольовану поверхню під час виконання операції, бо різальне приладдя може торкнутися проводки або власного кабелю. Різучі елементи при контакті з дротом під напругою можуть призвести до появи напруги в інструменті та ураження оператора електричним струмом.
- k. Розмістіть кабель подалі від приладдя, що обертається. Якщо ви втратите контроль, кабель може розриватись або зачепитися, а ваша рука чи палець – доторкнутись до насадки, що обертається.
- l. У жодному разі не кладіть інструмент, доки всі його деталі повністю не зупиняться. Насадка, що обертається, може захопити поверхню та потягнути електричний інструмент з рук.
- m. Не тримайте увімкнений інструмент біля власного тіла. Випадковий контакт з насадкою, що обертається, може зачепити одяг, потягнувши інструмент до вашого тіла.
- n. Регулярно очищуйте вентиляційні отвори електричного інструмента. Вентилятор двигуна буде втягувати пил всередину корпусу, внаслідок чого надмірна кількість металевих частинок може призвести до ризику ураження електричним струмом.
- o. Не використовуйте електричний інструмент біля легкозаймистих матеріалів. Іскри можуть викликати спалах цих матеріалів.
- p. Не використовуйте приладдя, що вимагає рідкого холодоагенту. Використання води чи інших рідких холодоагентів може призвести до ураження або удару електричним струмом.

ДОДАТКОВІ ІНСТРУКЦІ З ТЕХНІКИ БЕЗПЕКИ ПРИ ВИКОНАННІ БУДЬ-ЯКИХ ОПЕРАЦІЙ З ЕЛЕКТРИЧНИМ ІНСТРУМЕНТОМ

Віддача та відповідні попередження

Віддача – це раптова реакція на затиснений або деформований поворотний диск, опору прокладку, щітку або інші насадки. Затиснення або нерівності викликають різке уповільнення швидкості обертання рухомих насадок, що, в свою чергу, викликає відхилення неконтрольованого електричного інструменту в напрямку протилежному напрямку обертання насадки в місці зчеплення.

Наприклад, якщо абразивний диск затиснений заготовкою, край диска, що входить у зону затиснення, може увійти в поверхню матеріалу, спричиняючи віддачу диска. При цьому диск відскочить від оператора або на оператора, в залежності від напрямку руху диска в точці заїдання. Абразивні диски також можуть зламатися за цих умов.

Віддача є результатом невірною використання та/або некоректної роботи або невідповідних умов роботи, яких можна уникнути, використовуючи відповідні заходи, наведені нижче.

Віддача є результатом невірною використання та/або некоректної роботи або невідповідних умов роботи, яких можна уникнути, уживаючи відповідних заходів, наведених нижче:

- a. Добре тримайте інструмент та розташуйте своє тіло та руки так, щоб можна було протистояти віддачі. Завжди використовуйте додаткову ручку, якщо така є, для максимального контролю віддачі або реактивного крутного моменту при запуску. Оператор може контролювати реактивний крутний момент або силу віддачі, якщо жити відповідні заходи.
- b. Ніколи не розташуйте руки біля приладдя, що обертається. Віддача насадки може скеровуватись на руку.
- c. Не розташуйте своє тіло в зоні, куди буде рухатися інструмент у разі віддачі. Віддача призведе до руху інструмента в напрямку протилежному руху диска в точці заїдання.
- d. Будьте особливо уважними коли обробляєте кути, гострі краї тощо. Уникайте відстрибування та заїдання приладдя. Кути, гострі краї або відстрибування можуть призвести до затиснення насадки та викликати втрату контролю або віддачу.
- e. Не прикріплюйте полотно для різблення ланцюгової пилки чи зубчастого полотна. Такі полотна призводять до частих віддач та втрати контролю.

ДОДАТКОВІ ІНСТРУКЦІ З ТЕХНІКИ БЕЗПЕКИ ДЛЯ ОПЕРАЦІЙ ШЛІФУВАННЯ ТА ВІДРІЗАННЯ

Попередження з техніки безпеки для операцій шліфування та абразивного відрізання:

- a. Використовуйте лише ті типи дисків, що рекомендовані для цього електричного інструмента, та спеціальні захисні кожухи, розроблені для обраного диска. Диски, що не призначені для використання з даним електричним інструментом, неможливо відповідно закріпити, тому їх використання може бути небезпечним.

- b. Шліфувальна поверхня дисків з опущеним центром повинна знаходитися нижче площини кромки захисного кожуха. Невідповідно встановлений диск, який виступає над площиною кромки захисного кожуху, неможливо належно захистити.
- c. Захисний кожух необхідно надійно прикріпити до електричного інструмента та розмістити для максимальної безпеки так, щоб найменша область диска була спрямована на оператора. Захисний кожух допомагає захистити оператора від фрагментів зламаного диска, випадкового контакту з диском та іскор, від яких може спалахнути одяг.
- d. Диски повинні використовуватись лише для рекомендованих видів діяльності. Наприклад, не проводьте шліфування боковою стороною різального диска. Абразивні ріжучі диски призначені для шліфування периферійних ділянок, при чому бокове навантаження, застосоване до цих дисків, може призвести до їх розхитування.
- e. Завжди використовуйте непошкоджені фланці дисків відповідного розміру та форми для обраного диска. Відповідні фланці диску підтримують диск, зменшуючи можливість поломки диска. Фланці ріжучих дисків можуть відрізатися від фланців шліфувальних дисків.
- f. Не використовуйте зношені диски більших електричних інструментів. Диски, призначені для великих електричних інструментів, не придатні для експлуатації з малими інструментами з метою забезпечення більшої швидкості обробки, тому можуть розірватися.

ДОДАТКОВІ ПОПЕРЕДЖЕННЯ З ТЕХНІКИ БЕЗПЕКИ ПРИ ПРОВЕДЕННІ ОПЕРАЦІЙ ВІДРІЗАННЯ

- a) Не «затискуйте» ріжучий диск та не застосуйте надмірний тиск до інструменту. Не намагайтесь створювати надглибокі розрізи. Надмірний тиск на диск збільшує навантаження і чутливість до заїдання або деформації диска в розрізі та може спровокувати ефект віддачі або поломку диска.
- b) Не стійте в одній лінії з диском або поза диском, що обертається. Коли диск в місці виконання роботи рухається в напрямку від вашого тіла, можлива віддача може спричинити рух диска, що обертається, та інструменту на вас.
- c) Якщо диск заїдає або при припиненні виконання розрізу з будь-якої причини, вимкніть інструмент та утримуйте його нерухомим, доки диск не буде повністю зупинений. Ніколи не намагайтесь витягувати диск з розрізу в момент його руху, щоб уникнути можливого ефекту віддачі. Проаналізуйте ситуацію, забезпечте виконання необхідних заходів для уникнення затиснення диска.
- d) Не поновлюйте роботу інструменту у заготовці. Дайте диску досягти повної швидкості та обережно вставте його в розпочатий розріз. Диск може бути затиснений або піднятися при поновленні роботи інструмента.
- e) Опорні пластини або заготовки великого розміру можуть допомогти звести до мінімуму ризик заїдання диску та віддачі. Великі заготовки можуть прогинатися під власною вагою. Опори необхідно

розташувати під заготовкою біля лінії розрізу та біля краю заготовки з обох сторін

- f) **Будьте особливо уважні при виконанні «врізання» в стіни або інші місця, де не видно, що знаходиться під поверхнею.** Виступаючий диск здатний розрізати газову або водяну трубу, електричні кабелі або інші предмети, що може спровокувати віддачу.

ДОДАТКОВІ ІНСТРУКЦІЇ З ТЕХНІКИ БЕЗПЕКИ

- Не використовуйте диски типу 11 (факельна чаша) на цьому інструменті. Використання насадок невідповідного типу може призвести до травмування.
- Завжди використовуйте бокову ручку. Надійно затягуйте ручку. Для забезпечення повного контролю над інструментом під час роботи завжди потрібно використовувати бокову ручку.
- Використовуйте затискачі або інший спосіб закріплення деталі, що оброблюється, на стабільній платформі. Утримувати деталі в руці та притискання до тіла робить її нестабільною та може призвести до втрати контролю.
- Завжди тримайте гвинт огородження прикріпленим на огороженні.

ОСОБИСТА БЕЗПЕКА

- Діти та вагітні жінки не повинні знаходитися в робочій зоні при обробці фарбованих поверхонь до завершення прибирання.
- Слід вдягнути протипилову маску або респіратор під час входу в робочу зону. Фільтр слід міняти щоденно або якщо оператору важко дихати.

ПРИМІТКА. Слід використовувати лише протипилові маски, що розраховані для роботи при наявності пилу або випаровувань фарби, що містить свинець. Звичайні маски для фарбування не надають такого захисту. Зверніться до свого місцевого дилера для отримання відповідної схвалені маски NIOSH.

БЕЗПЕКА НАВКОЛИШНЬОГО СЕРЕДОВИЩА

- Фарбу слід знімати так, щоб звести до мінімуму утворення пилу.
- Зони, де знімається фарба, слід закрити листами пластику товщиною 4 міл.
- Обробку наждаком слід виконувати так, щоб скоротити потрапляння пилу за межі робочої зони.

ЗАЛИШКОВІ РИЗИКИ

Дотримання всіх правил техніки безпеки та застосування пристроїв безпеки не гарантує уникнення певних залишкових ризиків. До такого переліку належать:

- Порушення слуху
- Небезпека травмування від літаючих частинок.
- Ризик опіків через нагрівання приладдя під час роботи.
- Ризик тілесних ушкоджень через занадто тривале використання.
- Ризик здійснення пилу від шкідливих речовин.

ЕЛЕКТРИЧНА БЕЗПЕКА

Цей інструмент має подвійну ізоляцію; тому заземлення не є необхідним. Завжди перевіряйте, чи джерело живлення відповідає напрузі, що вказана на табличці з паспортними даними.



УВАГА! У разі пошкодження кабелю живлення, він повинен бути замінений виробником, офіційним центром обслуговування компанії STANLEY або кваліфікованим спеціалістом, щоб уникнути пошкодження або травм. У разі заміни кабелю живлення кваліфікованим спеціалістом без затвердження компанії STANLEY гарантія не буде дійсною.

ВИКОРИСТАННЯ ПОДОВЖУВАЛЬНОГО КАБЕЛЮ

Якщо необхідно використовувати подовжувальний кабель, будь ласка, використовуйте затверджений подовжувальний кабель, який відповідає специфікаціям вхідного живлення інструменту. Мінімальна площа поперечного перерізу електричного дроту складає 1,5 кв.мм. Перед намотуванням кабелі слід розкрутити.

Площа поперечного перерізу кабелю (мм ²)	Номинальний струм кабелю (в амперах)
0,75	6
1,00	10
1,50	15
2,50	20
4,00	25

Довжина кабелю (м)

	7,5	15	25	30	45	60
--	-----	----	----	----	----	----

Напруга	Струм	Номинальний струм кабелю (в амперах)					
		6	6	6	6	6	10
110-127	0-2,0	6	6	6	6	6	10
	2,1-3,4	6	6	6	6	15	15
	3,5-5,0	6	6	10	15	20	20
	5,1-7,0	10	10	15	20	20	25
	7,1-12,0	15	15	20	25	25	–
220-240	12,1-20,0	20	20	25	–	–	–
	0-2,0	6	6	6	6	6	6
	2,1-3,4	6	6	6	6	6	6
	3,5-5,0	6	6	6	6	10	15
	5,1-7,0	10	10	10	10	15	15
7,1-12,0	15	15	15	15	20	20	
12,1-20,0	20	20	20	20	25	–	

НАПИСИ НА ІНСТРУМЕНТІ

Написи на інструменті можуть включати зазначені далі символи:

	УВАГА! Щоб зменшити ризик травм, користувач повинен прочитати посібник з експлуатації.		
	Використовуйте захисні окуляри.		
	Використовуйте засоби захисту органів слуху.		
	Використовуйте респіратор.		
V	Вольт	===	Постійний струм
A	Ампер	n ₀	Швидкість без навантаження
Гц	Герц		Конструкція II класу
Вт	Ват		Клема заземлення
хв.	Хвилини		Застережливий символ
	Змінний струм	/хв.	Частота обертання за хвилину

Позиція коду дати

Код дати, що включає також рік виробництва, наноситься на корпус.

Приклад:

2020 XX JN

Рік виробництва

КОМПЛЕКТАЦІЯ

До комплекту входить:

1 Кутова шліфувальна машина

1 Захисний кожух

1 Комплект фланців

1 Гайковий ключ

1 Ручка

1 Керівництво з експлуатації

- Перевірте інструмент, деталі та аксесуари на пошкодження, що могли виникнути під час транспортування.
- Перед експлуатацією виробу уважно ознайомтесь з рекомендаціями даного керівництва.

ХАРАКТЕРИСТИКИ (Рис А)

УВАГА! Ніколи не модифікуйте електроінструмент або будь-яку його частину, інакше це може призвести до пошкодження інструменту або до

виникнення травм.

1. Вимикач УВІМК/ВИМК
2. Фіксатор шпинделя
3. Захисний кожух
11. Бокова ручка

МОНТАЖ



УВАГА: Щоб запобігти випадкового спрацювання, вимкніть інструмент та вийміть вилку з розетки живлення, перш ніж виконати наступні операції. Невиконання цього пункту може призвести до серйозних травм.

Прикріплення та зняття захисного кожуха диска (рис. В)



УВАГА: Щоб мінімізувати небезпеку серйозних тілесних ушкоджень, будь-ласка, вимкніть живлення інструменту та від'єднайте усі штекери, перш ніж налаштовувати чи виймати/встановлювати будь-яке приладдя. Перед повторним збиранням інструменту натисніть та відпустіть тригерний перемикач, щоб переконатися, що інструмент вимкнений.

Прикріплення захисного кожуха (включаючи захисний кожух типу 27/41/42)

1. Помістіть кутову шліфувальну машину на робочий стіл, шпинделем в напрямку до оператора.
2. Візьміть захисний кожух та переконайтеся, що виступ (10) кожуха вирівняно з канавкою (9) кришки картера коробки передач.
3. Відпустіть захисний кожух (3) і поверніть кожух проти годинникової стрілки на 180 градусів.
4. Затягніть гвинт (12) і переконайтеся, що кожух не повертається.

Зняття захисного кожуха (включаючи захисний кожух типу 27/41/42)

1. Відкрутіть гвинт (12) на захисному кільці.
2. Поверніть кожух проти годинникової стрілки на 180 градусів.
3. Підтягніть захисний кожух (3).

Прикріплення та зняття шліфувальних дисків (рис. С і D)



УВАГА: Не використовуйте пошкоджені шліфувальні диски.

1. Помістіть інструмент на робочий стіл, шпинделем в напрямку до оператора.
2. Встановіть внутрішній фланець (4) належним чином на шпиндель (5).
3. Помістіть шліфувальний диск (6) на внутрішній фланець (4). Коли кріпите шліфувальний диск з виступаючою віссю, переконайтеся, що виступаюча вісь (7) направлена на внутрішній фланець (4).
4. Затягніть зовнішній фланець (8) на шпинделі (5).
5. При кріпленні шліфувального диска кільце зверху на зовнішньому фланці (8) має бути направлене до диска (рис. D-1); При кріпленні ріжучого диска кільце зверху на зовнішньому фланці (8) повинно бути направлене від диска (рис. D-2).

6. Натисніть на кнопку блокування шпинделя (2) та уникайте повернення шпинделю (5), доки він не буде заблокованим на місці.
7. Використовуйте шпильковий гайковий ключ, щоб затягнути зовнішній фланець (8).

Прикріплення бокової ручки (рис. А)



УВАГА: Перед використанням інструменту перевірте, що ручка надійно затягнена.



УВАГА: Бокову ручку завжди слід використовувати для забезпечення постійного контролю над інструментом. Бокову ручку (11) щільно вкрутіть в один з отворів на одному з боків корпусу редуктора.

Підготовка перед використанням

- Прикріпіть захисний кожух та відповідні абразивні або шліфувальні диски. Не використовуйте абразивні або шліфувальні диски, які надмірно зношені.
- Переконайтеся, що внутрішній та зовнішній фланець встановлені належним чином.
- Переконайтеся, що абразивний або шліфувальний диск обертається в тому напрямку, який вказано стрілками на приладді та інструменті.

УВАГА!

- Переконайтеся, що всі матеріали, які потрібно шліфувати, безпечно закріплені на своєму місці.
- Застосовуйте лише невеликий тиск на інструмент. Не докладайте бокового зусилля до абразивного диска.
- Уникайте перевантаження інструмента. Якщо інструмент стає гарячим, залиште його на кілька хвилин у робочому режимі, але без навантаження.
- Обов'язково тримайте інструмент щільно обома руками (однією рукою за корпус, іншою за бокову ручку). Запустіть інструмент і піднесіть шліфувальний диск до заготовки.
- Тримайте край диска під нахилом від 15 до 30 градусів до поверхні заготовки.
- При використанні нового шліфувального диска не використовуйте диск у напрямку В, інакше він вріжеться в заготовку. Коли край диска стає округлим, є можливість працювати шліфувальною машиною в напрямку А або В.

Запуск та зупинка (рис. А)



УВАГА: Перед використанням інструмента переконайтеся в тому, що ручка надійно затягнена. Перевірте, що перемикач УВІМК/ВИМК працює належним чином.

Перед підключенням інструменту до мережі живлення переконайтеся, що перемикач знаходиться у положенні ВИМК (0); для цього натисніть на задню частину перемикача.

Для запуску інструмента натисніть на задню частину перемикача і перемістіть його уперед. Потім натисніть на передню частину перемикача, щоб заблокувати його. Натисніть на задню частину перемикача, щоб зупинити інструмент.



УВАГА: Не вмикайте і не вимикайте інструмент під час навантаження.

Правильне положення рук (рис. F)



УВАГА: Щоб знизити ризик серйозних травм, ЗАВЖДИ правильно розташуйте руки, як показано на рисунку.



УВАГА: Для зменшення ризику серйозних травм ЗАВЖДИ міцно тримайте інструмент на випадок можливої віддачі.

Правильне положення рук полягає в тому, що одна рука розташована на боковій ручці (рисунок А), а інша – на корпусі інструмента, як показано на рисунку F.

Перемикачі



ОБЕРЕЖНО! Міцно тримайте корпус інструмента, щоб не втратити контроль за ним під час запуску та використання до моменту, коли диск або приладдя перестане обертатися. Перед тим, як покласти інструмент, переконайтеся, що диск повністю перестав обертатися.

ПРИМІТКА. Щоб зменшити ризик несподіваного руху інструмента, не вмикайте і не вимикайте його під навантаженням. Перед тим, як торкатися оброблюваної поверхні, дайте шліфувальній машині розігнатися до повної швидкості. Підніміть інструмент з поверхні перед тим, як його вимкнути. Дозвольте інструменту повністю зупинитися перед тим, як покласти його.

Пересувний перемикач (рис. А)



УВАГА: Перед підключенням інструменту до мережі живлення переконайтеся, що пересувний перемикач знаходиться у положенні Вимк.; для цього натисніть і відпустіть задню половину перемикача. Після будь-якого переривання подачі електрики до інструменту, наприклад, при спрацюванні пристрою аварійного вимкнення, автоматичного вимикача, при випадковому від'єднанні від джерела живлення або при виникненні збою електроживлення, завжди перевіряйте, що пересувний перемикач знаходиться у положенні Вимк., як було описано вище. Якщо пересувний перемикач при подачі живлення знаходиться у положенні Увімк., інструмент раптово почне працювати.

Щоб увімкнути інструмент, змістіть двопозиційний перемикач (1) в сторону передньої частини інструменту. Щоб зупинити інструмент, відпустіть цей перемикач. Для безперервного режиму роботи пересуньте перемикач у сторону передньої частини інструменту і натисніть на передню половину перемикача. Для вимкнення безперервного режиму роботи інструменту натисніть на задню половину пересувного перемикача і відпустіть.

Функція No-Volt (Без напруги)

(Тільки для SG7115-TR, SG7125-TR)

Функція No-volt зупиняє перезавантаження шліфувального станка без зацікловування перемикача, якщо припиняється подача живлення.

Блокування шпинделя (рис. А)

Фіксатор шпинделя (2) запобігає обертанню вихідного вала при кріпленні або знятті шліфувального диска.

Використовуйте фіксатор шпинделя тільки тоді, коли інструмент вимкнено, відключено від джерела живлення, а диск повністю зупинено.

Примітка. Щоб мінімізувати пошкодження інструменту, не використовуйте фіксатор шпинделя, коли інструмент працює.

В іншому випадку це може пошкодити інструмент. Прикріплене приладдя може зіскочити та призвести до травм.

При використанні фіксатора шпинделя, натисніть кнопку блокування шпинделя і поверніть вихідний вал, поки він не зупиниться.



УВАГА: В екстремальних робочих умовах на внутрішніх частинах корпусу може накопичуватися струмопровідний пил та порошок, при обробці металевих заготовок.

Це може створити небезпеку ураження електричним струмом, оскільки послабить захисну ізоляцію в шліфувальній машині.

Щоб уникнути накопичення металевої стружки в внутрішній частині шліфувальної машини, необхідно щодня чистити вентиляційні отвори. Зверніться до глави «Технічне обслуговування».

Застосування на металах

При використанні інструменту під час роботи з металом, переконайтеся, що для уникнення залишкових ризиків, спричинених металевою стружкою, встановлено пристрій відключення для захисту від диференційного струму (RCD).

Якщо пристрій RCD викликає відключення живлення, відправте інструмент до авторизованого дилера компанії STANLEY для його ремонту.



УВАГА! В екстремальних робочих умовах на внутрішніх частинах корпусу може накопичуватися струмопровідний пил та порошок, при обробці металевих заготовок.

Це може створити небезпеку ураження електричним струмом, оскільки послабить захисну ізоляцію в шліфувальній машині.

Щоб уникнути накопичення металевої стружки в внутрішній частині шліфувальної машини, необхідно щодня чистити вентиляційні отвори. Зверніться до глави «Технічне обслуговування».

Використання шліфувальних дисків



УВАГА! Металевий порошок накопичується. Надмірне використання шліфувального диска для заготовок з металу може збільшити ризик ураження електричним струмом. Щоб зменшити ризик, щодня чистіть вентиляційні отвори. Дотримуйтеся нижчезазначених інструкцій з технічного обслуговування, щоб продувати вентиляційні отвори сухим, стисненим повітрям.

Шліфування

Шліфування поверхні з шліфувальними дисками

1. Дозвольте інструменту досягти повної швидкості до того, як він торкнеться робочої поверхні.
2. Застосовуйте мінімальний тиск до робочої поверхні, дозволяючи інструменту працювати на високій швидкості.

Швидкість шліфування найбільша, коли інструмент працює на високій швидкості.

3. Зберігайте кут 20-30° між інструментом та робочою поверхнею.

4. Постійно переміщайте інструмент вперед та назад, щоб уникнути появи канавок на робочій поверхні.

5. Заберіть інструмент з робочої поверхні до його вимкнення.

Дозвольте інструменту повністю зупинитися перед тим, як покласти його.

Застереження при зніманні фарби

- Шліфування поверхні з фарбою, що містить свинець, **НЕ РЕКОМЕНДУЄТЬСЯ** через складність контролю забрудненого пилю. Найбільш небезпечним отруєння свинцем є для дітей та вагітних жінок.

- Оскільки без хімічного аналізу важко визначити, чи містить фарба свинець, ми рекомендуємо нижченаведені застережні заходи при обробці фарбованої поверхні.

Корисні поради

- Тримайте куту шліфувальну машину однією рукою за корпус, а іншою - навколо бокової ручки, як показано на рис. F.

- Завжди розміщуйте захисний кожух так, щоб якомога більша частина незахищеного диска була спрямована від вас. Будьте готові до появи іскор, коли диск торкається металеві деталі.

- Підтримуйте кут між диском та робочою поверхнею (рис. E) приблизно 30° при шліфуванні та 10-15° при поліруванні для найкращого керування інструментом, видалення матеріалу та зменшення навантаження. Зверніться до таблиці відповідно до конкретної функції.

ОБЕРЕЖНО! Будьте особливо обережні при шліфуванні в кутах, оскільки відбудеться раптовий різкий рух шліфувальної машини, коли диск контактує із вторинною поверхнею.



УВАГА: Завжди використовуйте засоби захисту очей при роботі з цим електрінструментом.

Різнання металу

При різанні працюйте з помірною подачею, відповідно до оброблюваного матеріалу. У жодному разі не тисніть на ріжучий диск, не нахилийте інструмент, не здійснюйте коливальних рухів.

Не знижуйте швидкість обертання ріжучого диска, застосовуючи бічний тиск.

Інструмент повинен завжди працювати в напрямку руху вперед. При недотриманні цього застереження існує небезпека неконтрольованої віддачі та втрати контролю під час різання.

При різанні профілів і брусків з квадратним перетином найкраще починати з меншого поперекового перетину.

ТЕХНІЧНЕ ОБСЛУГОВУВАННЯ

Ваш інструмент виробництва компанії STANLEY призначений для роботи протягом тривалого часу з мінімальним обслуговуванням. Тривала задовільна робота приладу залежить від належного обслуговування приладу та регулярного його очищення.



УВАГА! Щоб мінімізувати небезпеку серйозних тілесних ушкоджень, будь-ласка, вимкніть живлення інструменту та від'єднайте усі штекери, перш ніж налаштувати чи виймати/встановлювати будь-яке приладдя. Перед повторним збиранням інструменту натисніть та відпустіть тригерний перемикач, щоб переконатися, що інструмент вимкнений.



УВАГА! Перед виконанням будь-якого технічного обслуговування інструмента зі шнуром живлення або без нього:

Зношування щіток

Мотор автоматично вимикається, коли вугільні щітки вимагають заміни через зношення. Вугільні щітки не підлягають обслуговуванню користувачем. Віднесіть інструмент в авторизований сервісний центр STANLEY.



Змащування

Інструменти STANLEY належним чином змащені на заводі-виробнику і готові до експлуатації.

Інструменти слід регулярно змащувати кожен рік, залежно від використання. (Інструменти, що застосовуються на важких роботах, та інструменти, що піддаються впливу тепла, можуть потребувати більш частого змащування.) Змащування може виконувати лише кваліфікований майстер з ремонту електрінструментів з сервісного центру компанії STANLEY, або інший кваліфікований сервісний персонал.



Очищення



УВАГА! Пил та сміття, що містять частинки металу, часто накопичуються на внутрішніх поверхнях інструмента і можуть спричинити ураження електричним струмом, якщо їх не видалити. Використовуйте лише м'який мильний розчин та вологу тканину для очищення інструменту. Не дозволяйте рідині потрапляти всередину інструмента та ніколи не занурюйте деталі інструмента в рідину.



УВАГА! Ніколи не використовуйте розчинники або інші абразивні хімічні засоби для очищення неметалевих деталей інструменту. Такі хімічні речовини можуть нанести шкоду матеріалам, що використовуються в цих деталях. Використовуйте лише м'який мильний розчин та вологу тканину для очищення інструменту. Не дозволяйте рідині потрапляти всередину інструмента; ніколи не занурюйте деталі інструмента в рідину.



УВАГА! Не перевантажуйте куту шліфувальну машину. Перевантаження призводить до зниження швидкості та ефективності, через що кутува шліфувальна машина стає занадто гарячою. Якщо це сталося, працюйте кутувою шліфувальною машиною без навантаження протягом однієї або двох хвилин, поки вона не охолоне до нормальної робочої температури. Вимкнення кутувої шліфувальної машини під навантаженням скоротить термін служби вимкача.



ВАЖЛИВО! Для забезпечення БЕЗПЕКИ та НАДІЙНОСТІ виробу ремонт, технічне

обслуговування та налаштування (крім зазначених в цьому керівництві) мають здійснювати офіційні центри обслуговування або інші кваліфіковані спеціалісти, завжди з використанням ідентичних заміних частин. Пристрій не містить всередині деталей, які обслуговуються користувачем.

ПРИЛАДДА



УВАГА! Оскільки інші аксесуари, які не рекомендовані компанією STANLEY, не були перевірені з цим пристроєм, використання таких аксесуарів з ним

може бути небезпечним. Щоб знизити ризик травми використовуйте з цим пристроєм лише те приладдя, яке рекомендовано компанії STANLEY.

Продуктивність роботи електроінструмента залежить від приладдя, яке ви використовуєте. Витратні матеріали виробництва компанії STANLEY розроблені з дотриманням високих стандартів якості та створені для підвищення ефективності використання електроінструмента. Використовуючи приладдя компанії STANLEY ви отримаєте максимум ефективності від вашого інструменту. Компанія STANLEY пропонує великий вибір аксесуарів, доступних у нашого місцевого дилера або в авторизованому сервісному центрі за додаткову плату.

ЗАХИСТ НАВКОЛИШНЬОГО СЕРЕДОВИЩА



Роздільний збір. Даний виріб не можна викидати разом зі звичайним побутовим сміттям.

Якщо ви визначите, що ваш виріб виробництва компанії STANLEY не підлягає подальшій експлуатації або потребує заміни, не утилізуйте його разом з побутовими відходами. Цей виріб необхідно утилізувати в місцях роздільного збору сміття.



Компанія STANLEY забезпечує можливість збору та переробки продукції STANLEY по закінченню терміну її експлуатації. Щоб скористатися цією послугою, поверніть виріб компанії в один з офіційних сервісних центрів, які збирають відпрацьовані вироби від нашого імені.

Ви можете знайти місцезнаходження найближчого до вас сервісного центру, звернувшись до місцевого офісу компанії STANLEY за адресою, зазначеною у цій інструкції. Крім того, список офіційних сервісних центрів компанії STANLEY з усіма подробицями нашого післяпродажного обслуговування та контактною інформацією знаходиться в Інтернеті за адресою: www.2helpU.com.

ПРИМІТКИ

Політика компанії STANLEY спрямована на постійне вдосконалення нашої продукції, тому ми залишаємо за собою право змінювати технічні характеристики продукції без попереднього повідомлення. Стандартне обладнання та приладдя можуть відрізнятися в залежності від країни. Технічні характеристики продукції можуть відрізнятися в залежності від країни. Повний асортимент продукції може бути доступний не у всіх країнах. Зверніться до місцевих дилерів компанії STANLEY щодо наявного асортименту продукції

ІНФОРМАЦІЯ ПРО ОБСЛУГОВУВАННЯ

Компанія STANLEY пропонує повну мережу офіційних центрів обслуговування, що належать компанії. В усіх центрах обслуговування компанії STANLEY працюють кваліфіковані спеціалісти, які надають клієнтам ефективне та надійне обслуговування електричного інструменту. Для отримання додаткової інформації про офіційні центри та якщо вам потрібна технічна консультація, ремонт або оригінальні заводські заміні частини, зверніться до найближчого офісу компанії STANLEY

Рівень звукового тиску згідно з EN 60745:	SG6115	SG6125
Звуковий тиск (L _{РА}) дБ(А)	88	89
Похибка звукового тиску (K _{РА}) дБ(А)	3	3
Рівень звукової потужності (L _{WA}) дБ(А)	99	100
Похибка акустичної потужності (K _{WA}) дБ(А)	3	3

Рівень звукового тиску згідно з EN 60745:	SG7115	SG7125
Звуковий тиск (L _{РА}) дБ(А)	90	90
Похибка звукового тиску (K _{РА}) дБ(А)	3	3
Рівень звукової потужності (L _{WA}) дБ(А)	101	101
Похибка акустичної потужності (K _{WA}) дБ(А)	3	3

Значення вібрації ah:	SG6115	SG6125	
(a _{h,AG}) =	m/c ²	5,9	7,9
(a _{h,DS}) =	m/c ²	4,1	5,6
Похибка (K) =	m/c ²	1,5	1,5

Значення вібрації ah:	SG7115	SG7125
$(a_{h,AG}) =$	м/с ² 6,0	8,5
$(a_{h,DS}) =$	м/с ² 4,4	6,4
Похибка (K) =	м/с ² 1,5	1,5

ВІБРАЦІЯ ТА ШУМ

Значення вібрації, вказані в технічних даних та в декларації про відповідність виміряні з дотриманням стандартних методів тестування, наданих в EN 60745, та їх можна використовувати для порівняння одного інструмента з іншим. Задекларовані значення вібрації можна також використовувати для попереднього оцінювання впливу вібрації.



УВАГА! Значення вібрації під час використання інструмента може відрізнятись від задекларованого в залежності від способів використання інструмента. Рівень вібрації та шуму може перевищувати вказані значення.

Оцінюючи вплив вібрації та шуму для визначення заходів безпеки за вимогами 2002/44/EC, щоб захистити людей, які регулярно використовують інструменти в роботі, необхідно враховувати реальні умови та способи використання інструмента, у тому числі всі періоди робочого циклу, наприклад час, коли інструмент вимкнено та коли він працює в режимі холостого ходу, а також час, потрібний для запуску інструмента.

ДВОРІЧНА ГАРАНТІЯ













Якщо ваш продукт компанії STANLEY стає несправним через неякісні матеріали або якість виготовлення протягом 24 місяців з дати покупки, компанія STANLEY гарантує заміну всіх несправних деталей

безкоштовно або – на наш розсуд – замінити пристрій безкоштовно

за умови, якщо:

- Продукт використовувався лише за призначенням та відповідно до цих інструкцій;
- Продукт зазнав нормального зносу;
- Не виконувався ремонт сторонніми особами;
- Надається підтвердження покупки;
- Продукт компанії STANLEY повертається з усіма оригінальними компонентами;
- Продукт не використовувався з метою прокату.

Якщо ви бажаєте пред'явити позов, зверніться до свого продавця або у найближчий сервісний центр компанії STANLEY, що вказані у каталозі STANLEY, або зверніться до місцевого офісу компанії STANLEY за адресою, зазначеною у цьому посібнику. Список офіційних сервісних центрів компанії STANLEY з усіма подробицями нашого післяпродажного обслуговування та контактною інформацією міститься в інтернеті за адресою: www.2helpU.com

Таблиця шліфувального та різального приладдя			
Тип захисного кожуха	Приладдя	Опис	Як встановити на шліфувальну машину
 Захисний кожух типу 27		Шліфувальний диск із вдвленим центром	 Захисний кожух типу 27  Опорний фланець  Диск із вдвленим центром типу 27  Нарізна затискна гайка
 Захисний кожух типу 41/42		Абразивний отрезной круг	 Захисний кожух типу 41/42  Опорний фланець  Абразивний різучий диск  Нарізна затискна гайка

ТЕХНІЧНІ ХАРАКТЕРИСТИКИ

МАЛА КУТОВА ШЛІФУВАЛЬНА МАШИНА		SG6115	SG6125	SG7115	SG7125
Напруга	В _{зм.струму}	220-240	220-240	220-240	220-240
Частота	Гц	50/60	50/60	50/60	50/60
Вхідна потужність	Вт	620	620	750	750
Швидкість навантаження	без хв ⁻¹	12000	12000	12000	12000
Діаметр диска	мм	115	125	115	125
Діаметр шпинделя		M14	M14	M14	M14
Макс. товщина диска Шліфувальні диски	мм	6	6	6	6
Маса	кг	1,7	1,7	1,7	1,7



Виробник:
"Stanley Black & Decker Deutschland
GmbH" Black-&-Decker Str.40, D-65510
Idstein, Німеччина

KULLANIM AMACI

STANLEY SG6115/SG6125/SG7115/SG7125 Küçük Avuç Taşlama Makineniz, uygun disk türünü kullanarak taşlama ve kesme uygulamaları için tasarlanmıştır. Bu aletler profesyonel kullanım içindir.

GÜVENLİK TALİMATLARI

Aşağıdaki tanımlar her işaret sözcüğü ciddiyet derecesini gösterir. Lütfen kılavuzu okuyun ve bu simgelere dikkat edin.



TEHLİKE: Engellenmemesi halinde ölüm veya ciddi yaralanma ile sonuçlanabilecek **çok yakın bir tehlikeli durumu gösterir.**



UYARI: Engellenmemesi halinde ölüm veya ciddi yaralanma ile sonuçlanabilecek **potansiyel bir tehlikeli durumu gösterir.**



DİKKAT: Engellenmemesi halinde küçük veya orta dereceli yaralanma ile sonuçlanabilecek **potansiyel bir tehlikeli durumu gösterir.**

İKAZ: Engellenmemesi halinde maddi hasara neden olabilecek, **yaralanma ile ilişkisi olmayan durumları gösterir.**



Elektrik çarpması riskini belirtir.



Yangın riskini belirtir.



Uyarı: Yaralanma riskini azaltmak için kullanımlar kılavuzunu okuyun.

Elektrikli el aletleri için genel güvenlik uyarıları

UYARI! Bu elektrikli aletle verilen tüm güvenlik uyarılarını, talimatları, resimleri ve teknik özellikleri okuyun. Aşağıda listelenen tüm talimatlara uyulmaması elektrik çarpmasına, yangına ve/veya ciddi yaralanmalara neden olabilir.

Tüm güvenlik uyarılarını ve talimatlarını gelecekte başvurmak için saklayın.

Aşağıda yer alan uyarılardaki "elektrikli alet" terimi şebeke elektriğiyle (kablolu) veya akü/pille (şarjlı) çalışan elektrikli aletinizi ifade etmektedir.

1. Çalışma alanının güvenliği

- Çalışma alanınızı temiz ve aydınlık tutun.** Dağınık ve karanlık alanlar kazaya davetiye çıkarır.
- Elektrikli aletleri, yanıcı sıvılar, gazlar ve tozların bulunduğu yerler gibi yanıcı ortamlarda çalıştırmayın.** Elektrikli aletler tozu veya dumanı ateşleyebilecek kıvılcımlar çıkarmaktadır.
- Bir elektrikli aleti çalıştırırken çocuklardan ve etraftaki kişilerden uzak tutun.** Dikkatinizin dağılması kontrolü kaybetmenize neden olabilir.

2. Elektrik güvenliği

- Elektrikli aletlerin fişleri prizlere uygun olmalıdır.** Fiş üzerinde kesinlikle hiçbir değişiklik yapmayın. Topraklı elektrikli aletlerde hiçbir adaptör fişi kullanmayın. Değiştirilmemiş fişler ve uygun prizler elektrik çarpması riskini azaltacaktır.

- Borular, radyatörler, mutfak ocakları ve buz dolapları gibi topraklanmış yüzeylerle vücudunuzun temas etmesini engelleyin.** Vücudunuzun topraklanması halinde yüksek bir elektrik çarpması riski vardır.

- Elektrikli aletleri yağmura maruz bırakmayın veya ıslatmayın.** Elektrikli alete su girmesi elektrik çarpması riskini artırır.

- Elektrik kablosunu uygun olmayan amaçlarla kullanmayın.** Elektrikli aleti kesinlikle kablodan tutarak taşımayın, çekmeyin veya prizden çıkartmayın. Kabloyu ısı, yağ, keskin köşeler veya hareketli parçalardan uzak tutun. Hasarlı veya dolaşmış kablolar elektrik çarpması riskini artırır.

- Elektrikli bir aleti açık havada çalıştırıyorsanız, açık havada kullanıma uygun bir uzatma kablosu kullanın.** Açık havada kullanıma uygun bir kablonun kullanılması elektrik çarpması riskini azaltır.

- Elektrikli aletin nemli ortamda çalıştırılması kaçınılmazsa, bir artık akım cihazı (RCD) korumalı besleme kullanın.** Bir RCD kullanılması elektrik çarpması riskini azaltır.

3. Kişisel emniyet

- Elektrikli bir aleti kullanırken her zaman dikkatli olun, yaptığınız işe yoğunlaşın ve sağduyulu davranın.** Elektrikli bir aleti yorgunken veya ilaç ya da alkolün etkisi altındayken kullanmayın. Elektrikli aletleri kullanırken bir anlık dikkatsizlik ciddi kişisel yaralanmaya sonuçlanabilir.

- Kişisel koruyucu ekipman kullanın. Daima koruyucu gözlük takın.** Koşullara uygun toz maskesi, kaymayan güvenli ayakkabıları, baret veya kulaklık gibi koruyucu donanımların kullanılması fiziksel yaralanmaları azaltacaktır.

- İstem dışı çalıştırılması önleyin. Aracı elektrik kaynağına bağlamadan ve/veya bataryayı takmadan, aracı kaldırmadan veya taşımadan önce anahtarın kapalı konumda olmasına dikkat edin.** Aleti, parmağınız tetik üzerinde bulunacak şekilde taşımak veya açık durumdaki elektrikli aletleri elektrik şebekesine bağlamak kazaya davetiye çıkarır.

- Elektrikli aleti açmadan önce tüm ayarlamaları anahtarlarını çıkartın.** Elektrikli aletin hareketli bir parçasına takılı kalmış bir anahtar kişisel yaralanmaya neden olabilir.

- Ulaşmakta zorlandığınız yerlerde kullanmayın. Daima sağlam ve dengeli basın.** Bu, beklenmedik durumlarda elektrikli aletin daha iyi kontrol edilmesine olanak tanır.

- Uygun şekilde giyinin. Bol elbiseler giymeyin ve takı takmayın. Saçınızı ve elbiselerinizi hareketli parçalardan uzak tutun.** Bol elbiseler ve takılar veya uzun saç hareketli parçalara takılabilir.

- Toz çekme ve toplama araç-gereçlerinin bağlanması için cihazlar verilmesi halinde, bunların uygun biçimde bağlanması ve kullanılmasını sağlayın.** Bu cihazların kullanılması toza ilgili tehlikeleri azaltabilir.

- Aletlerin sız kullanılması edindiğiniz bilgi birikiminin size aşırı rahavete sürüklenmesine izin vermeyin ve araç güvenliği ilkelerini göz ardı etmeyin.** Dikkatsiz bir eylem, saniyelerden bile daha kısa sürede ciddi yaralanmalara neden olabilir.

4. Elektrikli aletin kullanımı ve bakımı
 - a. Elektrikli aleti zorlamayın. Uygulamanız için doğru elektrikli aleti kullanın. Doğru elektrikli alet, belirlendiği kapasite ayarında kullanıldığında daha iyi ve güvenli çalışacaktır.
 - b. Tetik açılmasını ve kapanmasını sağlamıyorsa elektrikli aleti kullanmayın. Düşmeyle kontrol edilemeyen tüm elektrikli aletler tehlikelidir ve tamir edilmesi gerekmektedir.
 - c. Herhangi bir ayarlama, aksesuar değişimi veya elektrikli aletlerin saklanması öncesinde fişi güç kaynağından çekin ve/veya eğer demonte edilebilir tipteyse, bataryayı aletten ayırın. Bu tür önleyici güvenlik tedbirleri elektrikli aletin istem dışı olarak çalıştırılması riskini azaltacaktır.
 - d. Elektrikli aleti, çocukların ulaşamayacağı yerlerde saklayın ve elektrikli aleti kullanmayı veya bu talimatları bilmeyen kişilerin elektrikli aleti kullanımına izin vermeyin. Elektrikli aletler, eğitimsiz kullanıcıların elinde tehlikelidir.
 - e. Elektrikli aletlerin ve aksesuarların bakımını yapın. Hareketli parçaların doğru hizalanıp hizalanmadıklarını veya takılıp takılmadıklarını, parçaların sağlamlığını ve elektrikli aletlerin çalışmasını etkileyebilecek tüm durumları kontrol edin. Hasarlı ise, elektrikli aleti kullanmadan önce tamir ettirin. Kazaların çoğu, elektrikli aletlerin bakımının yeterli şekilde yapılmamasından kaynaklanır.
 - f. Kesim aletlerini keskin ve temiz tutun. Bakımı uygun şekilde yapılmış keskin kesim uçlu kesim aletlerinin sıkımsa ihtimali daha düşüktür ve kontrol edilmesi daha kolaydır.
 - g. Elektrikli aleti, aksesuarlarını ve aletin diğer parçalarını kullanırken bu talimatlara mutlaka uyun ve çalışma ortamının koşullarını ve yapılacak işin ne olduğunu göz önünde bulundurun. Elektrikli aletin öngörülen işlemler dışındaki işlemler için kullanılması tehlikeli durumlara neden olabilir.
 - h. Tutamakları ve tutma yerlerini kuru, temiz ve yağdan arındırılmış şekilde muhafaza edin. Kaygan tutamaklar ve yağlı tutma yerleri, beklenmedik durumlarda aletin güvenli olarak taşınmasına ve kontrol edilmesine izin vermez.
 5. Servis
 - a. Elektrikli aletinizi, sadece orijinal yedek parçaların kullanılacağı yetkili servise tamir ettirin. Bu, elektrikli aletin güvenliğinin muhafaza edilmesini sağlayacaktır.
- İLAVE ÖZEL GÜVENLİK KURALLARI**
- TÜM İŞLEMLER İÇİN GÜVENLİK TALİMATLARI**
- Taşlama ve Kesme İşleri için Ortak Güvenlik Uyarıları.**
- a. Bu elektrikli alet, taşlama, tel fırçalama ve kesim makinesi olarak kullanılmak üzere tasarlanmıştır. Bu elektrikli aletle verilen tüm güvenlik uyarılarını, talimatları, resimleri ve teknik özellikleri okuyun. Aşağıda listelenen tüm talimatlara uyulmaması elektrik çarpması, yangın ve/veya ciddi yaralanmalara neden olabilir.
 - b. Zımparalama, fırçalama ve cilalama gibi işlemlerin bu elektrikli aletle yapılması önerilmez. Elektrikli aletin kullanım amacı dışındaki işlemler tehlike yaratarak yaralanmalara neden olabilir.
 - c. Üretici firma tarafından özel olarak tasarlanmamış ve tavsiye edilmemiş aksesuarları kullanmayın. Aksesuarın elektrikli aletinize takılabiliyor olması güvenli çalışacağını garanti etmez.
 - d. Aksesuarın nominal hızı en az elektrikli alet üzerinde yazan maksimum hızla eşit olmalıdır. İlgili nominal hızdan daha hızlı çalışan aksesuarlar kırılabilir ve etrafa saçılabilir.
 - e. Aksesuarınızın dış çapı ve kalınlığı elektrikli aletinizin kapasite değerleri dahilinde olmalıdır. Boyutu hatalı olan aksesuarlar yeterli derecede koruma sağlamaz ve kontrol edilemezler.
 - f. Aksesuarların dişli montajı, taşlama makinesinin mil dişine uymalıdır. Flanşlarla monte edilen aksesuarlar için, aksesuarın mil çapının flanşın yerleştirme çapına uyması gerekir. Elektrikli aletin montaj donanımına uymayan aksesuarlar dengesi çalışır, aşırı titreşim yapar ve kontrolü kaybetmeye neden olabilir.
 - g. Hasar görmüş olan bir aksesuarı kullanmayın. Her kullanımdan önce aksesuarları inceleyin, örneğin aşındırıcı diski talaş ve çatlaklara karşı, disk tabanını çatlak, kopma ya da aşırı kullanıma karşı, tel fırçayı gevşek ya da kırık tellere karşı kontrol edin. Elektrikli alet ya da aksesuar yere düşürülürse, hasar olup olmadığını kontrol edin ya da sağlam aksesuar takın. Aksesuarın incelenmesi ve monte edilmesinden sonra, kendinizi ve etraftaki insanları dönen aksesuar düzleminden uzakta tutun ve bir dakika boyunca elektrikli aleti boşta ve maksimum hızda çalıştırın. Bu test süresince hasarlı aksesuarlar normal olarak kırılarak dağılacaktır.
 - h. Koruyucu ekipman kullanın. Uygulamaya bağlı olarak yüz siperi veya güvenlik gözlüğü kullanın. Duruma bağlı olarak toz maskesi, kulaklık, eldiven ve küçük zımpara veya fırlayan iş parçalarını durdurabilecek çalışma önlüğü kullanın. Göz koruyucu, çeşitli işlemlerin neden olduğu uçan parçacıkları durdurabilecek özellikte olmalıdır. Toz maskesi veya solunum cihazı, yaptığımız işlemin neden olduğu parçacıkları engelleyebilecek özellikte olmalıdır. Uzun süre yüksek yoğunluklu gürültüye maruz kalınması işitme kaybına yol açabilir.
 - i. Etrafta bulunanların çalışma alanına güvenli bir mesafede durmalarını sağlayın. Çalışma alanına giren herkes koruyucu ekipman giymelidir. İş parçasının veya kırılan bir aksesuarın parçaları uçarak çalışma alanının yakınında bulunanların yaralanmasına neden olabilir.
 - j. Aletin, gömülü elektrik kablolarına veya kendi kablosuna temas etmesine yol açabilecek durumlarda aleti yalıtımlı tutma yerlerinden tutun. Kesim aksesuarı elektrik akımı taşıyan kablolarla temas ettiğinde, akım elektrikli aletin iletken metal parçaları üzerinden kullanıcıya iletilerek elektrik çarpmasına yol açabilir.
 - k. Elektrik kablosunu dönen aksesuardan uzak tutun. Kontrolü kaybetmeniz durumunda kablo kesilebilir ya da eliniz veya kolunuzun dönen aksesuara çekilmesine neden olabilir.
 - l. Aksesuar tam olarak durmadan elektrikli aleti asla yere koymayın. Dönen aksesuar zemine takılarak elektrikli aletin kontrolünüzden çıkmasına neden olabilir.
 - m. Elektrikli aleti yan tarafınızda taşırken çalıştırmayın. Kaza ile temas halinde, dönen aksesuar elbisenize takılabılır, aksesuarı vücudunuza doğru çekebilir.

- n. Elektrikli aletin havalandırma deliklerini düzenli olarak temizleyin. Motor fanı, tozları gövdenin içine çeker ve metal tozlarının aşırı miktarda birikmesi elektrik hasarlarına yol açabilir.
- o. Elektrikli aleti yanıcı malzemelerin yanında çalıştırmayın. Kıvılcıklar bu malzemelerin tutuşmasına yol açabilir.
- p. Sıvı soğutucu gerektiren aksesuarları kullanmayın. Su veya başka soğutma sıvılarının kullanılması elektrik çarpmasına neden olabilir.

TÜM İŞLEMLER İÇİN EK GÜVENLİK TALİMATLARI

Geri tepme ve ilgili uyarılar

Geri tepme, dönen disk, zımpara tabanının, fırçanın veya başka bir aksesuarın sıkışma veya takılmaya karşı gösterdiği reaksiyondur. Sıkışma veya takılma, dönen aksesuarın aniden durmasına neden olur, bu da kontrolsüz elektrikli aletin tutukluk yaptığı noktada aksesuarın dönme yönünün tersine doğru itilmesine yol açar.

Örneğin, bir aşındırıcı disk işleme tabi tutulan parçaya takılması ya da sıkışması durumunda sıkışma noktasına giren disk kenarı malzemenin yüzeyini kazıyarak disk yerinden çıkmasına ya da fırlamasına neden olabilir. Disk, sıkışma noktasındaki hareket yönüne bağlı olarak kullanıcıya doğru veya kullanıcıdan uzağa fırlayabilir. Ayrıca, taşıma diskleri bu koşullar altında kırılabilir.

Geri tepme, aletin yanlış kullanılmasından ve/veya hatalı kullanma prosedürü veya şartlarından kaynaklanır ve aşağıda verilen uygun tedbirler alınarak önenebilir:

Geri tepme, testerenin yanlış kullanılmasından ve/veya hatalı kullanma prosedürü veya şartlarından kaynaklanır ve aşağıda verilen uygun tedbirler alınarak önenebilir:

- Elektrikli aleti sağlam bir şekilde tutun ve vücudunuz ile kolunuzu geri tepme güçlerine dayanacak şekilde konumlandırın. Çalıştırma sırasında oluşan geri tepmeye veya tork tepkisine karşı her zaman, varsa, yardımcı tutamağı kullanın. Gerekli tedbirlerin alınması durumunda tork tepkisi veya geri tepme güçleri kullanıcı tarafından kontrol edilebilir.
- Elinizi dönen aksesuarın daima uzak tutun. Aksesuar elinizi üzerinde geri tepebilir.
- Vücudunuz, geri tepme olması halinde elektrikli aletin hareket edebileceği bölgede olmamalıdır. Geri tepme, aleti takıldığı yerde taşıma diskinin dönme yönünün tersine doğru iter.
- Özellikle köşelerde ve keskin kenarlı yerlerde daha dikkatli çalışın. Aksesuarın zıplamasına veya takılmasına engel olun. Köşeler, keskin kenarlar veya zıplama, dönen aksesuarın takılmasına neden olarak kontrol kaybına veya geri tepmeye yol açabilir.
- Zincirli testere bıçağı veya dişli testere bıçağı takmayın. Bu tür bıçaklar sık sık geri tepme yaparak kontrol kaybına neden olur.

TAŞLAMA VE KESME İŞLERİ İÇİN EK GÜVENLİK TALİMATLARI

Taşıma ve Aşındırıcı Kesme İşleri için Özel

Güvenlik Uyarıları:

- Yalnızca elektrikli aletin için önerilen disk türlerini ve seçili disk için tasarlanmış özel siperi kullanın. Elektrikli aletin tasarımına uygun olmayan disklerden yeterince

koruma sağlanamaz ve bu diskler güvenli değildir.

- Ortadan bastırılmış disklerin taşıma yüzeyi, siper kenarının düz kısmının altına monte edilmelidir. Düzgün şekilde monte edilmemiş olan ve siper kenarının düz kısmından taşan disk, yeterli koruma sağlamayabilir.
- Siper, disk kullanıcısı tarafından açıldıktan kalan kısmı minimum olacak şekilde elektrikli alete sıkıca bağlanmalı ve maksimum güvenlik sağlayacak şekilde konumlandırılmalıdır. Siper, kullanıcıyı kopan disk parçaları, diske kazara temas etme ve gıysiyi yakabilecek kıvılcıklara karşı korur.
- Diskler sadece önerilen uygulamalarda kullanılmalıdır. Örneğin, kesim diskinin kenarı ile taşıma yapmayın. Taşıma diskleri çevresel taşıma için tasarlanmamışlardır, bu disklere uygulanan kenar güçleri disklerin parçalanmasına neden olabilir.
- Her zaman, seçilen disk için doğru boyut ve şekle sahip, hasarsız disk flanşları kullanın. Uygun disk flanşları diski destekleyerek disk kırılma ihtimalini azaltır. Kesme disk flanşları taşıma disk flanşlarından farklı olabilir.
- Büyük elektrikli aletlerin aşınmış disklerini kullanmayın. Büyük elektrikli alet için tasarlanmış disk küçük aletin yüksek hızı için uygun değildir ve parçalanabilir.

KESME İŞLERİNE ÖZEL EK GÜVENLİK UYARILARI

- Kesim diskinin sıkışmamasına dikkat edin ve aşırı basınç uygulamayın. Aşırı derin kesimler yapmaya çalışmayın. Diske aşırı basınç uygulanması yükü ve kesim sırasında diskin bükülme ya da sıkışma ihtimali ile diskin geri tepme ve kırılma ihtimalini artırır.
- Vücudunuzu dönen disk ile aynı doğrultuda veya diskin arkasında kalacak şekilde konumlandırmayın. Disk, işlemin yapıldığı yerde vücudunuzdan uzağa doğru hareket ederken olası bir geri tepme, dönen diskin ve elektrikli aletin doğrudan üzerinize fırlamasına neden olabilir.
- Disk takılıyorsa veya herhangi bir nedenle kesme işlemine ara verildiğinde elektrikli aleti kapatın ve elektrikli aleti disk tamamen durana kadar hareketsiz olarak tutun. Disk hareket halindeyken kesme diskinin asla kesim yapılan yerden çıkarmaya çalışmayın; aksi takdirde geri tepme meydana gelebilir. Diskin takılmasının nedenlerini araştırın ve sorunu gidermek için gerekli düzeltmeleri yapın.
- İş parçasındaki kesme işlemini yeniden başlatmayın. Diskin tam hıza çıkmasını bekleyin ve kesim noktasına dikkatli bir şekilde yeniden girin. Elektrikli alet üzerinde çalışılan parçaya yeniden konumlandırılırken disk sıkışma, sağa sola yürüme veya geri tepme yapabilir.
- Diskin sıkışma, takılma veya geri tepme ihtimalini en aza indirmek için plaka veya büyük parçaları destekleyin. Büyük parçalar kendi ağırlıklarından dolayı bel vermeye meyillidirler. İş parçasının kesim hattına yakın bir noktaya ve diskin her iki tarafına olacak şekilde parça kenarlarına destek yerleştirilmelidir.
- Mevcut duvarlar veya diğer kör alanlarda "dalarak kesme" yaparken daha dikkatli olun. Malzeme içine dalan disk geri tepmeye neden olabileceğiz doğal gaz ve su borularını, elektrik kablolarını ve nesnelere kesebilir.

EK EMNİYET TALİMATLARI

- **Bu alette Tip 11 (havşa kabı) diskleri kullanmayın.** Uygun olmayan aksesuar kullanımı yaralanmalara neden olur.
- **Daima yan tutamağı kullanın. Tutamağı sağlam bir şekilde sıkın.** Aletin kontrolünü sağlamak için her zaman yan tutamak kullanılmalıdır.
- **İş parçasını sabit bir yüzeye sabitlemek ve desteklemek için kelepçe veya başka pratik yöntemler kullanın.** İş parçasını elle tutmak veya vücudunuza dayamak dengesizliğe ve kontrol kaybına neden olabilir.
- Siper vidasını daima sipere takılı tutun.

KİŞİSEL GÜVENLİK

- Tüm temizlik işleri bitene kadar, boya zımparalama işlemi yapılan alana çocuk veya hamile kadın girmemelidir.
- Çalışma alanına giren herkes bir toz maskesi veya solunum aygıtı kullanmalıdır. Filtre her gün veya kullanıcı her nefes almakta zorlandığında değiştirilmelidir.

NOT: yalnızca kurşunlu boya tozu ve dumanına uygun toz maskeleri kullanılmalıdır. Sıradan boya maskeleri bu korumayı sağlamaz. Uygun NIOSH onaylı toz maskesi için bölgenizdeki hırdavatçıya bakın.

ÇEVRESEL GÜVENLİK

- Boya, ortaya çıkan tozu en düşük seviyede tutacak şekilde çıkartılmalıdır.
- Boya çıkartma işleminin yapıldığı alanlar 4 mili inç kalınlığında plastik örtüyle kapatılmalıdır.
- Zımparalama, çalışma alanı dışına çıkan boya tozunu azaltacak şekilde yapılmalıdır.

DİĞER RİSKLER

İlgili güvenlik düzenlemelerinin uygulanması ve güvenlik cihazlarının kullanılmasına rağmen, bazı risklerden kaçınmak mümkün değildir. Bunlar:

- İştite kaybı
- Sıçrayan parçacıklardan kaynaklanan yaralanma riski.
- Çalışma sırasında ısınan aksesuarlardan kaynaklanan yanık tehlikesi.
- Uzun süreli kullanımdan kaynaklanan yaralanma riski.
- Tehlikeli maddelerin tozlarından kaynaklanan riskler.

ELEKTRİK EMNİYETİ

Bu alet çift yalıtımlı olduğu için topraklama kablosuna gerek duyulmaz. Şebeke voltajının, nominal değerler levhasında belirtilen voltaja uygun olup olmadığını daima kontrol edin.



UYARI! Elektrik kablosu hasar görmüşse, ciddi hasar veya yaralanma riskini önlemek için üretici, yetkili STANLEY Servis Merkezi veya uygun derecede kalifiye bir kişi tarafından değiştirilmelidir. Elektrik kablosu, uygun derecede kalifiye bir kişi tarafından değiştirilmiş olsa bile, bu kişi STANLEY tarafından onaylanmamışsa garantinin geçerliliği sona erer.

BİR UZATMA KABLOSU KULLANILMASI

Bir uzatma kablosu kullanılması gerekiyorsa, lütfen aletin güç

girişi özelliklerine uygun, onaylı bir uzatma kablosu kullanın. İletken telin minimum kesit alanı 1,5 mm²'dir. Kablolara sarma işlemi öncesinde çözülmemelidir.

Kablo kesit alanı (mm ²)	Kablo nominal akımı (Amper)
0,75	6
1,00	10
1,50	15
2,50	20
4,00	25





Kablo uzunluğu (m)						
	7,5	15	25	30	45	60

Voltaj	Amper	Kablo nominal akımı (Amper)					
110-127	0 - 2,0	6	6	6	6	6	10
	2,1 - 3,4	6	6	6	6	15	15
	3,5 - 5,0	6	6	10	15	20	20
220-240	5,1 - 7,0	10	10	15	20	20	25
	7,1 - 12,0	15	15	20	25	25	-
	12,1 - 20,0	20	20	25	-	-	-
220-240	0 - 2,0	6	6	6	6	6	6
	2,1 - 3,4	6	6	6	6	6	6
	3,5 - 5,0	6	6	6	6	10	15
	5,1 - 7,0	10	10	10	10	15	15
220-240	7,1 - 12,0	15	15	15	15	20	20
	12,1 - 20,0	20	20	20	20	25	-

ALET ÜZERİNDEKİ ETİKETLER

Aletinizin üzerinde bulunan etiket aşağıdaki semboller içerir:

	UYARI! Yaralanma riskini azaltmak için kullanıcı, aleti kullanmadan önce kullanım kılavuzunu mutlaka okumalıdır.		
	Koruyucu emniyet gözlükleri takın.		
	Kulak koruması kullanın.		
	Toz maskesi kullanın.		
V	Volt	===	Doğrudan Akım
A	Amper	n ₀	Yüksüz Hız

Hz	Hertz		Sınıf II Yapı
W	Watt		Topraklama Terminali
dak.	dakika		G ü v e n l i k U y a r ı s ı S e m b ö l ü
	Alternatif Akım	/dak.	Dakika başına devir veya git gel hareketi

Tarih kodunun konumu

Aynı zamanda üretim yılını da içeren Tarih Kodu mahfaza yüzeyinde yazmaktadır.

Örnek:

2020 XX JN

Üretim yılı

AMBALAJ İÇERİĞİ

Ambalaj şunları içerir:

1 Avuç Taşlama Makinesi

1 Siper

1 Flaş seti

1 Anahtar

1 Tutamak

1 Kullanım kılavuzu

- Alet, parçalar ve aksesuarlarda nakliye sırasında hasar oluşup oluşmadığını kontrol edin.
- Çalıştırmadan önce bu kılavuzu iyice okuyup anlamak için zaman ayırın.

ÖZELLİKLER (Şekil A)



UYARI: Elektrikli alet veya aletin herhangi bir parçası üzerinde kesinlikle değişiklik yapmayın, aksi takdirde alete zarar verebilir veya fiziksel yaralanmaya neden olabilir.

1. Açma/Kapama Düğmesi
2. Mil Kilidi
3. Siper
11. Yan Tutamak

MONTAJ



UYARI: Yanlışlıkla çalıştırmayı önlemek için, aşağıdaki işlemleri yapmadan önce aleti kapatın ve fişini çekin. Buna uyulmaması ciddi yaralanmaya yol açabilir.

Disk siperinin takılması ve çıkarılması (Şekil B)



UYARI: Ciddi yaralanma riskini en aza indirmek için, herhangi bir aksesuarı ayarlamadan veya sökmeden/takmadan önce lütfen aletin gücünü kapatın ve tüm fişleri çıkartın. Aleti yeniden bağlamadan önce aletin kapalı konumda olduğundan emin olmak için tetik düğmesine basıp bırakın.

Siperin takılması (Tip27/41/42 Siper dahil)

1. Avuç taşlama makinesini, mil operatöre bakacak şekilde bir tezgah üzerine yerleştirin.
2. Siperi kaldırın ve siper tümseğinin (10) dişli kutusu kapağının oluğu (9) ile aynı hizada olduğundan emin olun.
3. Siperi (3) bırakın ve saat yönünün tersine 180 derece çevirin.
4. Vidayı (12) sıkın ve siperin dönmediğinden emin olun.

Siperin çıkartılması (Tip27/41/42 Siper dahil)

1. Siper bileziği üzerindeki vidayı (12) gevşetin.
2. Siperi saat yönünün tersine 180 derece döndürün.
3. Siperi (3) yukarı çekin.

Taşlama disklerinin takılması ve çıkartılması (Şekil C ve D)



UYARI: Hasar görmüş taşlama disklerini kullanmayın.

1. Aleti, mil operatöre bakacak şekilde bir tezgah üzerine yerleştirin.
2. İç flaş (4) mile (5) doğru şekilde takın.
3. Taşlama diskini (6) iç flaşın (4) üzerine yerleştirin. Ortası kalkık bir taşlama disk takarken, kalkık orta kısmın (7) iç flaşa (4) baktığından emin olun.
4. Dış flaş (8) mil (5) üzerine sıkın.
5. Taşlama diskini takarken, dış flaşın (8) üstündeki halka diske bakmalıdır (Şekil D-1). Kesme diskini takarken, dış flaşın (8) üstündeki halka diskte uzağa doğru bakmalıdır (Şekil D-2).
6. Mil kilidine (2) basın ve yerine oturana kadar milin (5) dönmelerini önleyin.
7. Dış flaş (8) sıkıkmak için pim anahtarını kullanın.

Yan Tutamağın Takılması (Şekil A)



UYARI: Aleti kullanmadan önce, tutamağın iyice sıkıldığından emin olun.



UYARI: Aletin kontrolünü sağlamak için her zaman yan tutamak kullanılmalıdır. Yan tutamağı (11) dişli kutusunun herhangi bir tarafındaki deliklerden birine sıkı bir şekilde vidalayın.

Kullanmadan önce hazırlık

- Güvenlik siperini ve uygun zımparalama veya taşlama disklerini takın. Aşırı aşınmış zımparalama veya taşlama disklerini kullanmayın.
- İç ve dış flaşın doğru takıldığından emin olun.
- Zımparalama veya taşlama diskinin, aksesuar ve alet üzerindeki oklarla aynı yönde döndüğünü kontrol edin.

UYARI!

- Taşlama yapılacak tüm malzemelerin sıkıca sabitlendiğinden emin olun.
- Alete hafif bir baskı uygulayın. Taşlama diskine yandan basınç uygulamayın.
- Aşırı yüklemekten kaçının. Aletin ısınması durumunda birkaç dakika yüksüz çalıştırın.
- Aleti iki elinizle sıkıca tuttuğunuzdan emin olun (bir el gövdeden, diğer el yan tutamaktan). Aleti çalıştırın ve taşlama diskini iş parçasının üzerine getirin.

- Diskin kenarını, iş parçasının yüzeyine karşı 15 ila 30 derece eğimli açıyla tutun.
- Yeni bir taşlama taşı kullanırken, tekerleği B yönünde çalıştırmayın, aksi takdirde iş parçasını keser. Diskin kenarı yuvarlaklaştığında, taşlama makinesini A veya B yönünde serbestçe kullanabilirsiniz.

Çalıştırma ve durdurma (Şekil A)



UYARI: Aleti kullanmadan önce, tutamağın sağlam şekilde sıkıldığından emin olun. Açma/kapama düğmesinin normal çalışıp çalışmadığını kontrol edin.

Aletin fişini prize takmadan önce, düğmenin arka ucuna basarak Kapalı (o) konumunda olduğundan emin olun.

Aleti çalıştırmak için, düğmenin arka ucuna basın ve ileri kaydırın. Ardından kilitlemek için düğmenin ön ucuna basın. Aleti durdurmak için düğmenin arka ucuna basın.



UYARI: Aleti yüklü durumdayken açık kapatmayın.

Uygun el pozisyonu (Şekil F)



UYARI: Ciddi fiziksel yaralanma riskini azaltmak için, DAİMA gösterilen doğru el pozisyonunu kullanın.



UYARI: Ciddi fiziksel yaralanma riskini azaltmak için, DAİMA ani reaksiyon ihtimaline karşı sağlam bir şekilde tutun.

Uygun el pozisyonu bir elin yan tutamakta (Şekil A) ve diğer elin Şekil F'de gösterildiği gibi aletin gövdesinde olmasını gerektirir.

Anahtarlar



DİKKAT! Alet çalıştırılırken, kullanım sırasında ve disk ya da aksesuar dönüşü durana dek aleti kontrol altında tutmak için aletin gövdesini sıkıca tutun. Aleti yere bırakmadan önce diskin tamamen durduğundan emin olun.

NOT: Aletin beklenmedik hareketlerini önlemek için yük altındayken aleti açık kapatmayın. Üzerinde işlem yapılacak yüzeye dokunmadan önce taşlama makinesinin tam hıza çıkmasını bekleyin. Aleti kapatmadan önce işlem yapılan yüzeyden kaldırın. Yere koymadan önce aletin dönmeyi durmasını bekleyin.

Sürgülü düğme (Şekil A)



UYARI: Aleti elektrikle bağlamadan önce, sürgü anahtarının arka kısmına basıp bırakarak kapalı pozisyonda olduğundan emin olun. Alet ve elektrik arasındaki bağlantıda, toprak kaçağı kesintisi, sigorta atması, fişin kazara çıkması veya elektrik kesilmesi gibi herhangi bir kesilme olması durumunda yukarıda belirtildiği şekilde sürgü anahtarının kapalı pozisyonda olduğundan emin olun. Elektrik verildiğinde sürgü anahtarı açık olursa, alet beklenmedik şekilde çalışabilir.

Aleti çalıştırmak için, sürgülü düğmeyi (1) aletin ön tarafına doğru sürün. Aleti durdurmak için sürgülü düğmeyi bırakın. Sürekli çalışma için, düğmeyi aletin ön tarafında doğru sürün ve düğmenin ön tarafına içeriye doğru bastırın. Sürekli çalışma modunda çalışan aleti durdurmak için, sürgülü düğmenin arka tarafına bastırın ve bırakın.

Acil Durum Kesme

(Sadece SG7115-TR, SG7125-TR)

Acil durum kesme özelliği güç kaynağında bir kesinti olduğunda düğmeye müdahale etmeye gerek kalmadan makinenin yeniden çalışmasını önler.

Mil kilidi (Şekil A)

Mil kilidi (2), taşlama diskinin takarken veya çıkartırken çıkış milinin dönmeyi önler. Mil kilidini sadece alet kapalıyken, elektrik fişi prizden çekildiğinde ve tekerlek tamamen durduğunda kullanın.

Not: Alet hasarlarını en aza indirmek için, mil kilidini alet çalışırken kullanmayın.

Aksi takdirde alet hasar görebilir. Takılan aksesuarlar çıkabilir ve yaralanmaya neden olabilir.

Mil kilidini kullanıyorsanız, mil kilit düğmesine basın ve çıkış milini durana kadar döndürün.



UYARI: Aşırı zorlu çalışma koşullarında, metal iş parçalarıyla çalışırken gövdenin iç kısmında iletken toz ve kum birikebilir.

Bu, taşlama makinesindeki koruyucu yalıtımı zayıflattığı için elektrik çarpmaya tehlikesi oluşturabilir.

Taşlama makinesinin iç kısmında metal talaşlarının birikmesini önlemek için, havalandırma kanallarını günlük olarak temizlemenizi öneririz. Günlük Bakım bölümüne bakın.

Metal uygulamaları

Alette metaller üzerinde çalışırken, metal talaşlarından kaynaklanan tehlikeleri önlemek için artık akım cihazı (RCD) takıldığından emin olun.

Eğer RCD güç bağlantısının kesilmesine neden olursa, aleti onarım için yetkili bir STANLEY bayisine gönderin.



UYARI: Aşırı zorlu çalışma koşullarında, metal iş parçalarıyla çalışırken gövdenin iç kısmında iletken toz ve kum birikebilir.

Bu, taşlama makinesindeki koruyucu yalıtımı zayıflattığı için elektrik çarpmaya tehlikesi oluşturabilir.

Taşlama makinesinin iç kısmında metal talaşlarının birikmesini önlemek için, havalandırma kanallarını günlük olarak temizlemenizi öneririz. Günlük Bakım bölümüne bakın.

Zımpara disklerinin kullanılması



UYARI! Metal tozları birikir. Taşlama diskinin metaller üzerinde aşırı kullanımı elektrik çarpması riskini artırabilir. Bu riski azaltmak için, havalandırma kanallarını her gün temizleyin. Havalandırma kanallarına basınçlı kuru hava üflemek için aşağıdaki bakım talimatlarını izleyin.

Taşlama

Taşlama Diskleri ile Yüzey Taşlama

1. Üzerinde işlem yapılacak yüzeye dokunmadan önce taşlama makinesinin tam hıza çıkmasını bekleyin.
2. Aletin yüksek hızda çalışmasını sağlamak için çalışma yüzeyine minimum basınç uygulayın. Alet yüksek hızda çalışırken taşlama hızı en yüksek seviyededir.
3. Alet ve çalışma yüzeyi arasında 20° - 30° açı olmasını sağlayın.

4. Çalışma yüzeyinde oyukların oluşmasına engel olmak için aleti sürekli olarak ileri ve geriye doğru hareket ettirin.

5. Aleti kapatmadan önce işlem yapılan yüzeyden kaldırın. Aleti yere koymadan önce dönmesinin durmasını bekleyin.

Boya zımparalarken alınacak önlemler

- Zehirli tozun kontrol zorluğu nedeniyle kurşun bazlı boyaların zımparalanması ÖNERİLMEZ. Kurşun zehirlenmesi, en fazla çocuklar ve hamile kadınlar için tehlikelidir.
- Kimyasal analiz yapmadan bir boyanın kurşun içerip içermediğinin belirlenmesi zor olduğundan, boya zımparalarken aşağıdaki önlemler önerilir.

Faydalı Bilgiler

- Taşlama makinenizi bir eliniz gövdede, diğer eliniz Şekil F'de gösterildiği gibi yan tutamak üzerinde olacak biçimde tutun.
- Daima siperi açıkta kalan disk mümkün olduğunca sizden uzağa bakacak şekilde konumlandırın. Disk metale temas ettiğinde kıvılcım çıkmasına hazırlıklı olun.
- Maksimum alet kontrolü, malzeme çıkarma ve minimum yüklemeye için taşlama sırasında disk ve çalışma yüzeyi (Şekil E) arasında yaklaşık 30° ve zımparalama sırasında 10° - 15° arasında bir açıyı koruyun. Belirli bir işlev için tabloya bakın.

DİKKAT! Bir kütüğe taşlama yaparken çok dikkatli olun, çünkü disk ikinci bir yüzeye temas ettiğinde taşlama aleti ani ve keskin bir şekilde hareket edebilir.



UYARI: Bu elektrikli aleti kullanırken daima koruyucu gözlük kullanın.

Metal Kesimi

Kesim esnasında kesilen malzemeye uyumlu şekilde ortalama beslemede kesim yapın. Kesim diskinde basınç uygulayarak makineyi eymeyin veya daha kısa olabilir.

Aşağıda çalışan disklerin hızlarını düşürmek için artık yandan uygulanan kesim diskleri gereklidir.

Makine her zaman yukarı eğimli şekilde çalışmak zorundadır. Diğer şekilde, kontrol edilen partnerinden sana buluşan bir liste var mı.

Profilleri ve kare çubukları keserken, en küçük kesitten başlamak en iyisidir.

BAKIM

STANLEY aletinin minimum bakımla uzun süre çalışacak şekilde tasarlanmıştır. Aletin uzun süre boyunca verimli bir şekilde çalışması, uygun bakımın ve düzenli temizliğin yapılmasına bağlıdır.



UYARI! Ciddi yaralanma riskini en aza indirmek için, herhangi bir aksesuarı ayarlamadan veya sökmeden/takmadan önce lütfen aletin gücünü kapatın ve tüm fişleri çıkartın. Aleti yeniden bağlamadan önce aletin kapalı konumunda olduğundan emin olmak için tetik düğmesine basıp bırakın.



Kullanım Ömrü Dolmuş Fırçalar

Karbon fırçaların kullanım ömrünün neredeyse dolduğunu ve aletin servise ihtiyaç duyduğunu göstermek üzere motor

otomatik olarak kapanır. Karbon fırçalara kullanıcı tarafından bakım yapılamaz. Aleti yetkili bir STANLEY servisine götürün.



Yağlama

STANLEY aletleri fabrikada düzgün şekilde yağlanmıştır ve kullanılmaya hazırdır.

Aletler, kullanıma bağlı olarak her yıl düzenli olarak yağlanmalıdır. (Ağır işlerde kullanılan ve ısıya maruz kalan aletler daha sık yağlama gerektirebilir.) Bu yağlama sadece STANLEY servis merkezlerinde veya diğer kalifiye servis bakım personeli gibi eğitilmiş elektrikli alet tamircileri tarafından gerçekleştirilmelidir.



Temizleme



UYARI! Metal taşlarken oluşan toz ve kum genellikle iç yüzeylerde birikir ve temizlenmezse elektrik çarpması tehlikesi yaratabilir. Aleti temizlemek için sadece yumuşak sabun ve hafif ıslak bir bez kullanın. Aletin içine herhangi bir sıvının girmesine izin vermeyin; aletin herhangi bir parçasını bir sıvı içine daldırmayın.



UYARI! Aletin metal olmayan parçalarını temizlemek için kesinlikle çözücü veya sert kimyasallar kullanmayın. Bu kimyasallar metal olmayan parçaların malzemelerine zarar verir. Aleti temizlemek için sadece yumuşak sabun ve hafif ıslak bez kullanın. Aletin içine herhangi bir sıvının girmesine izin vermeyin; aletin herhangi bir parçasını sıvı içine daldırmayın.



UYARI! Avuç taşlama makinesine aşırı yüklenmeyin. Aşırı yük, avuç taşlama makinenizin aşırı ısınmasına neden olarak hız ve verimde bir düşüşe neden olur. Bu durumda, avuç taşlama makinenizi normal çalışma sıcaklığına soğutana kadar bir veya iki dakika boyunca yüksüz olarak çalıştırın. Avuç taşlama makinenizi yük altında kapatmak, düğmenin ömrünü kısaltır.



ÖNEMLİ! Ürün GÜVENLİĞİ ve SAĞLAMLIĞINDAN emin olmak için, onarım, bakım ve ayarlama işlemleri (bu kılavuzda belirtilenler dışında), her zaman aynı yedek parçalar kullanılarak yetkili servis merkezleri veya diğer kalifiye kuruluşlar tarafından gerçekleştirilmelidir. Bu ünite, içinde kullanıcı tarafından bakım yapılabilecek hiçbir parça içermez.

AKSESUARLAR



UYARI: STANLEY tarafından tedarik veya tavsiye edilenlerin dışındaki aksesuarlar bu ürün üzerinde test edilmediğinden, söz konusu aksesuarların bu aletle birlikte

kullanılması tehlikeli olabilir. Yaralanma riskini azaltmak için bu ürünle birlikte sadece STANLEY tarafından tavsiye edilen aksesuarları kullanılmaktadır.

Tüm elektrikli el aletlerinin performansı kullanılan aksesuara bağlıdır. STANLEY aksesuarları yüksek kalite standartları için üretilmiş, aletinizin performansını artırmak amacıyla tasarlanmıştır. STANLEY aksesuarlarını kullanarak STANLEY aletinizden en iyi performans alırsınız. STANLEY, yerel bayi ağı veya yetkili servis merkezinde ek ücret karşılığında geniş bir aksesuar yelpazesi sunmaktadır.

ÇEVRENİN KORUNMASI



Ayrı toplama. Bu ürün normal evsel atıklarla birlikte çöpe atılmamalıdır.

Herhangi bir zamanda STANLEY ürününüzü değiştirmek isterseniz ya da ilgili ürün artık kullanılamaz duradaysa, onu normal evsel atıklarla birlikte çöpe atmayın. Bu ürünü ayrı toplama için ayırın.



STANLEY, hizmet ömrünün sonuna gelmiş STANLEY ürünlerinin toplanması ve geri dönüşümü için bir tesise sahiptir. Bu hizmetten faydalanmak için, lütfen, ürününüzü bizim adımıza teslim alacak herhangi bir yetkili servise iade edin.

Bu kılavuzda belirtilen listeyi kullanarak size en yakın STANLEY yetkili servisinin adresini öğrenebilirsiniz. Ayrıca, yetkili STANLEY servislerinin bir listesi ve satış sonrası hizmetlerimizle ilgili tüm ayrıntılar www.2helpU.com adresinde çevrimiçi olarak mevcuttur.

NOTLAR

STANLEY olarak ilkelerimizden biri de ürünlerimizde sürekli yenilikler sunmaktır ve bu nedenle önceden haber vermeksizin ürün özelliklerini değiştirme hakkımız saklıdır. Standart ekipman ve aksesuarlar ülkeye göre değişebilir. Ürün teknik özellikleri ülkeden ülkeye değişebilir. Ürün yelpazesindeki tüm ürünler her ülkede bulunmayabilir. Ürünlerin bulunup bulunmadığını öğrenmek için bölgenizdeki STANLEY bayileriyle iletişime geçin

SERVİS BİLGİLERİ

STANLEY, şirkete ait olan ve yetkili servis noktalarından oluşan eksiksiz bir servis ağı sunar. Tüm STANLEY Servis Merkezlerinde, müşterilere verimli ve güvenilir elektrikli el aleti bakımı sunmak için eğitilmiş personel bulunmaktadır. Yetkili servis merkezlerimiz hakkında daha fazla bilgi ve teknik tavsiyeye, tamire veya orijinal fabrika yedek parçalarına ihtiyacınız varsa, size en yakın STANLEY merkezimize iletişime geçin.

EN 60745'e göre ses basıncı düzeyi:	SG6115	SG6125
-------------------------------------	--------	--------

Ses basıncı (L_{pA})	dB(A)	88	89
--------------------------	-------	----	----

Ses basıncı belirsizliği (K_{pA})	dB(A)	3	3
---------------------------------------	-------	---	---

Ses şiddeti (L_{WA})	dB(A)	99	100
--------------------------	-------	----	-----

Ses şiddeti belirsizliği (K_{WA})	dB(A)	3	3
---------------------------------------	-------	---	---

EN 60745'e göre ses basıncı düzeyi:	SG7115	SG7125
-------------------------------------	--------	--------

Ses basıncı (L_{pA})	dB(A)	90	90
--------------------------	-------	----	----

Ses basıncı belirsizliği (K_{pA})	dB(A)	3	3
---------------------------------------	-------	---	---

Ses şiddeti (L_{WA})	dB(A)	101	101
--------------------------	-------	-----	-----

Ses şiddeti belirsizliği (K_{WA})	dB(A)	3	3
---------------------------------------	-------	---	---

Titreşim emisyon değeri ah:	SG6115	SG6125	
($a_{h,AG}$) =	m/s ²	5,9	7,9
($a_{h,DS}$) =	m/s ²	4,1	5,6
Belirsizlik (K) =	m/s ²	1,5	1,5

Titreşim emisyon değeri ah:	SG7115	SG7125	
($a_{h,AG}$) =	m/s ²	6,0	8,5
($a_{h,DS}$) =	m/s ²	4,4	6,4
Belirsizlik (K) =	m/s ²	1,5	1,5

TİTREŞİM VE GÜRÜLTÜ

Teknik veriler ve uygunluk beyanatı içerisinde belirtilen titreşim ve gürültü emisyon değerleri EN 60745 tarafından belirlenen standart bir test yöntemine uygun olarak ölçülmektedir ve diğer bir aletle karşılaştırma yaparken kullanılabilir. Beyan edilen titreşim ve gürültü emisyon değeri, bir ön maruziyet değerlendirilmesinde kullanılabilir.



UYARI! Elektrikli aletin mevcut kullanım sırasındaki titreşim ve gürültü emisyon değeri, aletin kullanım yöntemine bağlı olarak, beyan edilen değere göre farklılık sergileyebilir. Titreşim ve gürültü düzeyi beyan edilen düzeyden yüksek olabilir.

İşinde düzenli olarak elektrikli el aleti kullanan kişilerin korunması amacıyla getirilen 2002/44/EC nolu yönetmelik uyarınca gerekli kılınan güvenlik önlemlerini tespit etmek için titreşim ve gürültüye maruz kalma durumunu değerlendirirken, yapılan bir titreşim ve gürültüye maruziyet durumu tahmini sırasında esas kullanım koşulları ve aletin kullanım şekli dikkate alınmalıdır, ayrıca çalışma döngüsünün aletin kapalı olduğu süre ve başlama süresine ek olarak rölantide çalıştığı süre gibi tüm kısımları da hesaba katılmalıdır.

AB uygunluk bildirimisi
MAKİNE YÖNETMELİĞİ

SG6115, SG6125, SG7115, SG7125

- Küçük Avuç Taşlama Makinesi

STANLEY "teknik veriler" altında tanımlanan bu ürünlerin aşağıdakilere uygun olduğunu beyan eder: 2006/42/EC, EN 62841-1: 2015, EN 62841-2-5: 2014.

Bu ürünler aynı zamanda 2014/30/EU ve 2011/65/EU Yönetmeliklerine de uygundur. Daha fazla bilgi için, lütfen aşağıdaki adresten STANLEY ile iletişime geçin veya kılavuzun arkasına bakın.

Bu belge altında imzası bulunan yetkili, teknik dosyanın derlenmesinden sorumludur ve bu beyanı STANLEY adına vermiştir.



R.Laverick

Mühendislik Müdürü













STANLEY , Europe, Egide Walschaertsstraat14-18,
2800 Mechelen, Belçika
03.2020

İKİ YIL GARANTİ

STANLEY ürününüz, satın alındığı tarihten itibaren 24 ay içinde hatalı malzeme veya işçilik nedeniyle kusurlu hale gelirse, STANLEY, aşağıdaki şartlar altında arızalı tüm parçaları ücretsiz veya - kendi takdirimize bağlı olarak - üniteyi ücretsiz olarak değiştirmeyi garanti eder:

- Ürün yanlış kullanılmamış ve kullanım kılavuzuna uygun olarak kullanılmış olmalıdır;
- Üründe aşırı aşınma ve yıpranma mevcut olmamalıdır;
- Yetkili kişiler harici onarım girişiminde bulunulmamalıdır;
- Ürüne ait satın alma kanıtı sunulmalıdır;
- STANLEY ürünü tüm orijinal parçalarla birlikte eksiksiz olarak iade edilmelidir;
- Ürün başkalarının kullanımı için kiralanmamış olmalıdır.

Bir talepte bulunmak için yetkili satıcınızla iletişime geçin veya STANLEY kataloğundan en yakınınızda bulunan STANLEY yetkili servise bakın ya da adresi bu kılavuzda belirtilen STANLEY ofisiyle iletişime geçin. Yetkili STANLEY servislerinin listesi ve satış sonrası hizmetlerimizle ilgili tüm bilgiler ve ayrıntılar www.2helpU.com adresinde çevrimiçi olarak mevcuttur

Taşlama ve Kesme Aksesuarı tablosu			
Siper Tipi	Aksesuar	Tanım	Taşıyıcı Nasıl Takılır
 Tip 27 siper		Çukur göbekli taşlama disk	 Tip 27 siper  Destek Flanş  Tip 27 çukur göbekli disk  Dişli tespit somunu
 Tip 41/42 siper		Aşındırıcı kesme diskleri	 Tip 41/42 siper  Destek Flanş  Абразивный рижучий диск  Dişli tespit somunu

TEKNİK VERİLER

KÜÇÜK AVUÇ TAŞLAMA MAKİNESİ		SG6115	SG6125	SG7115	SG7125
Voltaj	V _{AC}	220-240	220-240	220-240	220-240
Frekans	Hz	50/60	50/60	50/60	50/60
Giriş gücü	W	620	620	750	750
Yüksüz hız	dak ¹	12000	12000	12000	12000
Disk çapı	mm	115	125	115	125
Mil çapı		M14	M14	M14	M14
Maks disk kalınlığı	mm				
Taşlama diskleri		6	6	6	6
Ağırlık	kg	1,7	1,7	1,7	1,7

