

STANLEY®

FATMAX®

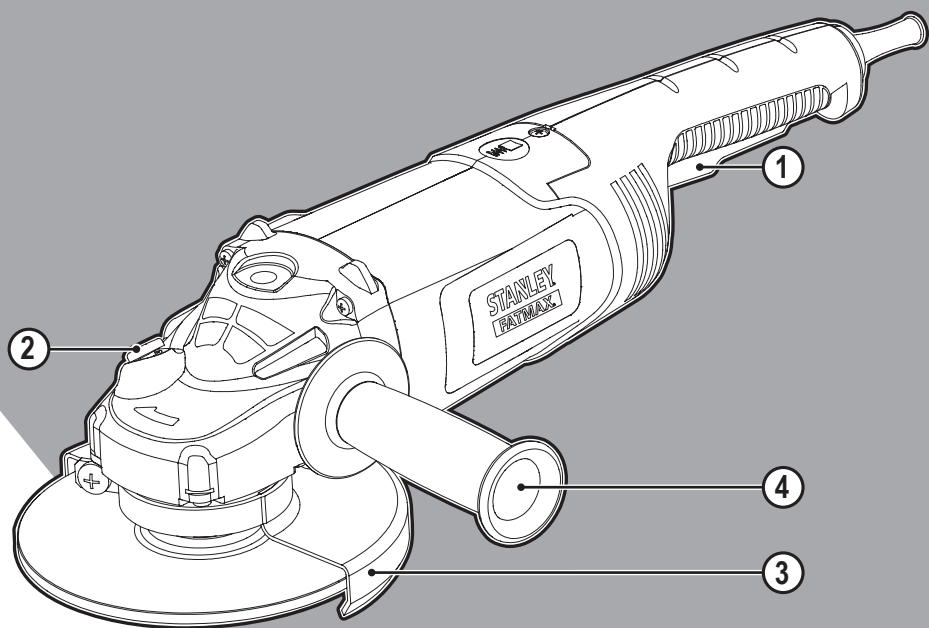

www.stanleytools.eu



FMEG232

English (original instructions)	5
Deutsch (<i>übersetzt von den originalanweisungen</i>)	14
Français (<i>traduction de la notice d'instructions originale</i>)	24
Italiano (<i>tradotto dalle istruzioni originali</i>)	34
Nederlands (<i>vertaald vanuit de originele instructies</i>)	44
Español (<i>traducido de las instrucciones originales</i>)	54
Português (<i>traduzido das instruções originais</i>)	64
Svenska (<i>översatt från de ursprungliga instruktionerna</i>)	74
Norsk (<i>oversatt fra de originale instruksjonene</i>)	82
Dansk (<i>oversat fra original brugsvejledning</i>)	90
Suomi (<i>käännetty alkuperäisestä käyttöohjeesta</i>)	99
Ελληνικά (<i>μετάφραση από τις πρωτότυπες οδηγίες</i>)	107

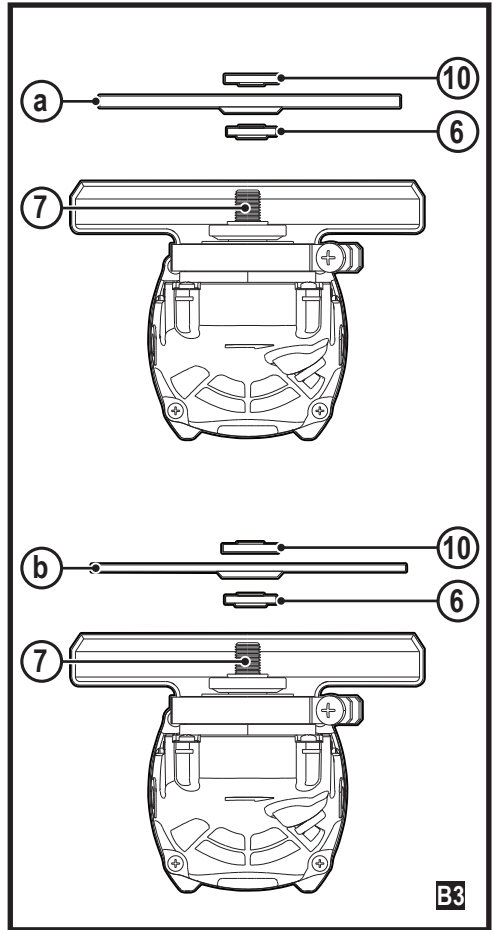
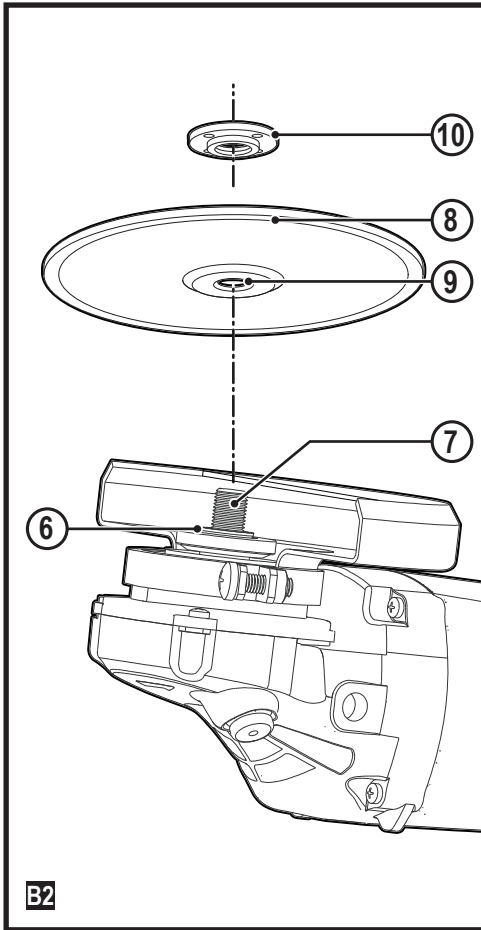
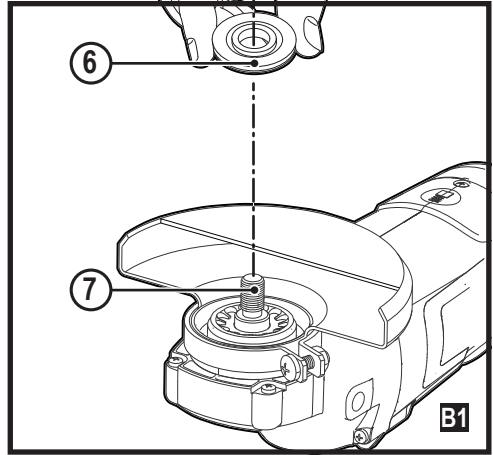
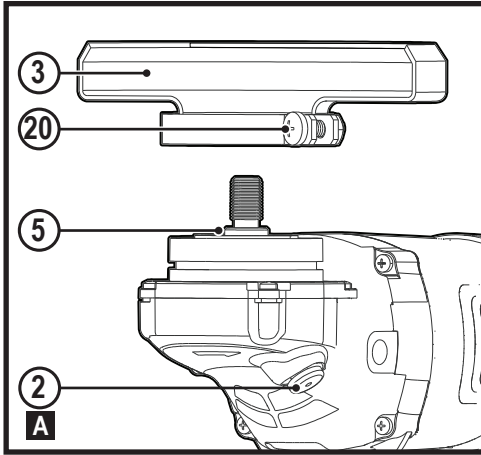

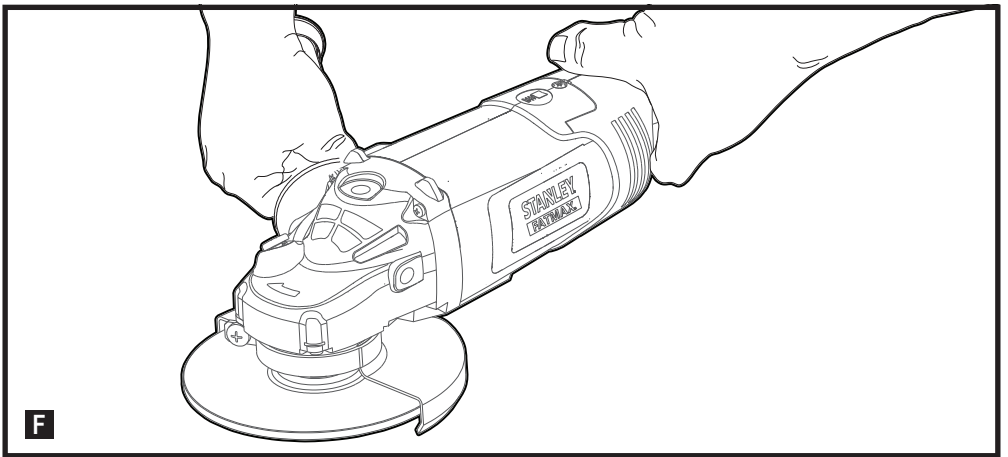
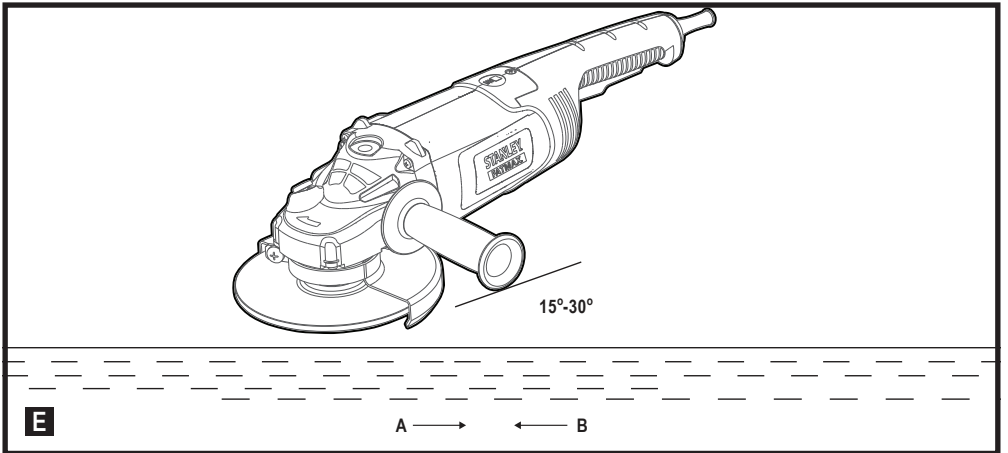
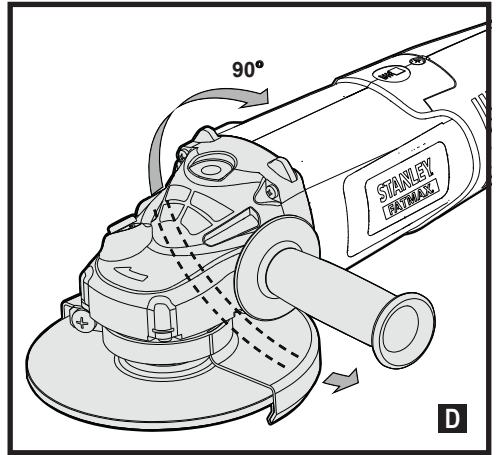
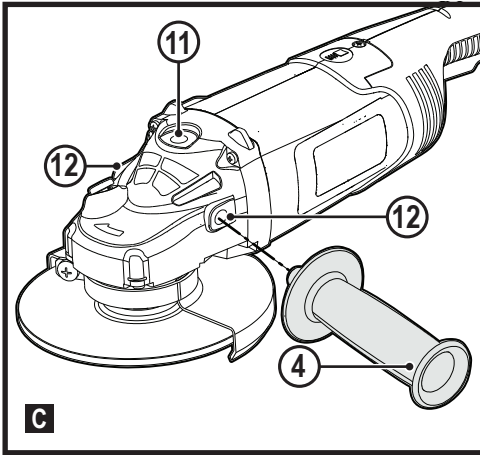

Intended use

Your STANLEY FATMAX FMEG232 angle grinder has been designed for grinding, cutting, sanding, wire brushing metal, masonry or concrete using the appropriate type of accessories. When fitted with the appropriate guard, This tool is intended for professional and private, non professional users.



Danger! Do not use for wood cutting or woodcarving. Do not use toothed blades of any kind. Serious injury can result.

Safety instructions

General power tool safety warnings



Warning! Read all safety warnings, instructions, illustrations and specifications provided with this power tool. Failure to follow the warnings and instructions listed below may result in electric shock, fire and/or serious injury.

Save all warnings and instructions for future reference.

The term "power tool" in all of the warnings listed below refers to your mains operated (corded) power tool or battery operated (cordless) power tool.

1. Work area safety

- a. **Keep work area clean and well lit.** Cluttered or dark areas invite accidents.
- b. **Do not operate power tools in explosive atmospheres, such as in the presence of flammable liquids, gases or dust.** Power tools create sparks which may ignite the dust or fumes.
- c. **Keep children and bystanders away while operating a power tool.** Distractions can cause you to lose control.

2. Electrical safety

- a. **Power tool plugs must match the outlet. Never modify the plug in any way. Do not use any adapter plugs with earthed (grounded) power tools.** Unmodified plugs and matching outlets will reduce risk of electric shock.
- b. **Avoid body contact with earthed or grounded surfaces such as pipes, radiators, ranges and refrigerators.** There is an increased risk of electric shock if your body is earthed or grounded.
- c. **Do not expose power tools to rain or wet conditions.** Water entering a power tool will increase the risk of electric shock.
- d. **Do not abuse the cord. Never use the cord for carrying, pulling or unplugging the power tool. Keep cord away from heat, oil, sharp edges or moving parts.**

Damaged or entangled cords increase the risk of electric shock.

- e. **When operating a power tool outdoors, use an extension cord suitable for outdoor use.** Use of a cord suitable for outdoor use reduces the risk of electric shock.
- f. **If operating a power tool in a damp location is unavoidable, use a residual current device (RCD) protected supply.** Use of an RCD reduces the risk of electric shock.

3. Personal safety

- a. **Stay alert, watch what you are doing and use common sense when operating a power tool.** Do not use a power tool while you are tired or under the influence of drugs, alcohol or medication. A moment of inattention while operating power tools may result in serious personal injury.
- b. **Use personal protective equipment. Always wear eye protection.** Protective equipment such as dust mask, non-skid safety shoes, hard hat, or hearing protection used for appropriate conditions will reduce personal injuries.
- c. **Prevent unintentional starting. Ensure the switch is in the off-position before connecting to power source and/or battery pack, picking up or carrying the tool.** Carrying power tools with your finger on the switch or energising power tools that have the switch on invites accidents.
- d. **Remove any adjusting key or wrench before turning the power tool on.** A wrench or a key left attached to a rotating part of the power tool may result in personal injury.
- e. **Do not overreach. Keep proper footing and balance at all times.** This enables better control of the power tool in unexpected situations.
- f. **Dress properly. Do not wear loose clothing or jewellery. Keep your hair, clothing and gloves away from moving parts.** Loose clothes, jewellery or long hair can be caught in moving parts.
- g. **If devices are provided for the connection of dust extraction and collection facilities, ensure these are connected and properly used.** Use of dust collection can reduce dust-related hazards.
- h. **Do not let familiarity gained from frequent use of tools allow you to become complacent and ignore tool safety principles.** A careless action can cause severe injury within a fraction of a second.

4. Power tool use and care

- a. **Do not force the power tool. Use the correct power tool for your application.** The correct power tool will do the job better and safer at the rate for which it was designed.

- b. **Do not use the power tool if the switch does not turn it on and off.**

Any power tool that cannot be controlled with the switch is dangerous and must be repaired.

- c. **Disconnect the plug from the power source and/or the battery pack from the power tool before making any adjustments, changing accessories, or storing power tools.** Such preventive safety measures reduce the risk of starting the power tool accidentally.
- d. **Store idle power tools out of the reach of children and do not allow persons unfamiliar with the power tool or these instructions to operate the power tool.**
Power tools are dangerous in the hands of untrained users.
- e. **Maintain power tools and accessories. Check for misalignment or binding of moving parts, breakage of parts and any other condition that may affect the power tools operation. If damaged, have the power tool repaired before use.** Many accidents are caused by poorly maintained power tools.
- f. **Keep cutting tools sharp and clean.** Properly maintained cutting tools with sharp cutting edges are less likely to bind and are easier to control.
- g. **Use the power tool, accessories and tool bits etc. in accordance with these instructions, taking into account the working conditions and the work to be performed.** Use of the power tool for operations different from those intended could result in a hazardous situation.
- h. **Keep handles and grasping surfaces dry, clean and free from oil and grease. Slippery handles and grasping surfaces do not allow for safe handling and control of the tool in unexpected situations.**

5. Service

- a. **Have your power tool serviced by a qualified repair person using only identical replacement parts.**
This will ensure that the safety of the power tool is maintained.

Additional power tool safety warnings



Warning! Additional safety warnings for grinding, sanding, wire brushing, polishing or abrasive cutting-off operations.

- ◆ **This power tool is intended to function as a grinder, sander, wire brush(cup type wire brush) or cut-off tool. Read all safety warnings, instructions, illustrations and specifications provided with this power tool.** Failure to follow all instructions listed below may result in electric shock, fire and/or serious injury.
- ◆ **Operations such as polishing, wire brush(wheel type wire brush) or hole cutting are not to be performed with this power tool.**

Operations for which the power tool was not designed may create a hazard and cause personal injury.

- ◆ **Do not convert this power tool to operate in a way which is not specifically designed and specified by the tool manufacturer.**
Such a conversion may result in a loss of control and cause serious personal injury.
- ◆ **Do not use accessories which are not specifically designed and recommended by the tool manufacturer.**
Just because the accessory can be attached to your power tool, it does not assure safe operation.
- ◆ **The rated speed of the accessory must be at least equal to the maximum speed marked on the power tool.** Accessories running faster than their rated speed can break and fly apart
- ◆ **The outside diameter and the thickness of your accessory must be within the capacity rating of your power tool.** Incorrectly sized accessories cannot be adequately guarded or controlled.
- ◆ **The dimensions of the accessory mounting must fit the dimensions of the mounting hardware of the power tool. Accessories that do not match the mounting hardware of the power tool will run out of balance, vibrate excessively and may cause loss of control.**
- ◆ **Do not use a damaged accessory. Before each use inspect the accessory such as abrasive wheels for chips and cracks, backing pad for cracks, tear or excess wear, wire brush for loose or cracked wires. If power tool or accessory is dropped, inspect for damage or install an undamaged accessory. After inspecting and installing an accessory, position yourself and bystanders away from the plane of the rotating accessory and run the power tool at maximum no-load speed for one minute.** Damaged accessories will normally break apart during this test time.
- ◆ **Wear personal protective equipment. Depending on application, use face shield, safety goggles or safety glasses. As appropriate, wear dust mask, hearing protectors, gloves and workshop apron capable of stopping small abrasive or workpiece fragments.** The eye protection must be capable of stopping flying debris generated by various operations. The dust mask or respirator must be capable of filtering particles generated by your operation. Prolonged exposure to high intensity noise may cause hearing loss.
- ◆ **Keep bystanders a safe distance away from work area. Anyone entering the work area must wear personal protective equipment.** Fragments of workpiece or of a broken accessory may fly away and cause injury beyond immediate area of operation.
- ◆ **Hold power tool by insulated gripping surfaces only, when performing an operation where the cutting accessory may contact hidden wiring or its own cord.**

Cutting accessory contacting a "live" wire may make exposed metal parts of the power tool "live" and could give the operator an electric shock.

- ◆ **Position the cord clear of the spinning accessory. If you lose control, the cord may be cut or snagged and your hand or arm may be pulled into the spinning accessory.**
- ◆ **Never lay the power tool down until the accessory has come to a complete stop.**
The spinning accessory may grab the surface and pull the power tool out of your control.
- ◆ **Do not run the power tool while carrying it at your side.** Accidental contact with the spinning accessory could snag your clothing, pulling the accessory into your body.
- ◆ **Regularly clean the power tool's air vents.** The motor's fan will draw the dust inside the housing and excessive accumulation of powdered metal may cause electrical hazards.
- ◆ **Do not operate the power tool near flammable materials.** Sparks could ignite these materials.
- ◆ **Do not use accessories that require liquid coolants.** Using water or other liquid coolants may result in electrocution or shock.

Kickback and related warnings

Kickback is a sudden reaction to a pinched or snagged rotating wheel, backing pad, brush or any other accessory. Pinching or snagging causes rapid stalling of the rotating accessory which in turn causes the uncontrolled power tool to be forced in the direction opposite of the accessory's rotation at the point of the binding.

For example, if an abrasive wheel is snagged or pinched by the workpiece, the edge of the wheel that is entering into the pinch point can dig into the surface of the material causing the wheel to climb out or kick out. The wheel may either jump toward or away from the operator, depending on direction of the wheel's movement at the point of pinching. Abrasive wheels may also break under these conditions.

Kickback is the result of power tool misuse and/or incorrect operating procedures or conditions and can be avoided by taking proper precautions as given below.

- ◆ **Maintain a firm grip on the power tool and position your body and arm to allow you to resist kickback forces. Always use auxiliary handle, if provided, for maximum control over kickback or torque reaction during start-up.**
The operator can control torque reactions or kickback forces, if proper precautions are taken.
- ◆ **Never place your hand near the rotating accessory.** Accessory may kickback over your hand.
- ◆ **Do not position your body in the area where power tool will move if kickback occurs.**

Kickback will propel the tool in direction opposite to the wheel's movement at the point of snagging.

- ◆ **Use special care when working corners, sharp edges etc. Avoid bouncing and snagging the accessory.** Corners, sharp edges or bouncing have a tendency to snag the rotating accessory and cause loss of control or kickback.
- ◆ **Do not attach a saw chain woodcarving blade or toothed saw blade.** Such blades create frequent kickback and loss of control.

Safety Warnings Specific for Grinding and Cutting-Off Operations:

- ◆ **Use only wheel types that are recommended for your power tool and the specific guard designed for the selected wheel.** Wheels for which the power tool was not designed cannot be adequately guarded and are unsafe.
- ◆ **The grinding surface of centre depressed wheels must be mounted below the plane of the guard lip.** An improperly mounted wheel that projects through the plane of the guard lip cannot be adequately protected.
- ◆ **The guard must be securely attached to the power tool and positioned for maximum safety, so the least amount of wheel is exposed towards the operator.**
The guard helps to protect operator from broken wheel fragments, accidental contact with wheel and sparks that could ignite clothing.
- ◆ **Wheels must be used only for recommended applications. For example: do not grind with the side of cut-off wheel.**
Abrasive cut-off wheels are intended for peripheral grinding, side forces applied to these wheels may cause them to shatter.
- ◆ **Always use undamaged wheel flanges that are of correct size and shape for your selected wheel.** Proper wheel flanges support the wheel thus reducing the possibility of wheel breakage. Flanges for cut-off wheels may be different from grinding wheel flanges.
- ◆ **Do not use worn down wheels from larger power tools.** Wheel intended for larger power tool is not suitable for the higher speed of a smaller tool and may burst.
- ◆ **When using dual purpose wheels always use the correct guard for the application being performed. Failure to use the correct guard may not provide the desired level of guarding, which could lead to serious injury.**

Additional safety warnings specific for cutting-off operations

- ◆ **Do not "jam" the cut-off wheel or apply excessive pressure. Do not attempt to make an excessive depth of cut.** Over stressing the wheel increases the loading and susceptibility to twisting or binding of the wheel in the cut and the possibility of kickback or wheel breakage.

- ◆ **Do not position your body in line with and behind the rotating wheel.** When the wheel, at the point of operation, is moving away from your body, the possible kickback may propel the spinning wheel and the power tool directly at you.
- ◆ **When wheel is binding or when interrupting a cut for any reason, switch off the power tool and hold the power tool motionless until the wheel comes to a complete stop. Never attempt to remove the cut-off wheel from the cut while the wheel is in motion otherwise kickback may occur.** Investigate and take corrective action to eliminate the cause of wheel binding.
- ◆ **Do not restart the cutting operation in the workpiece. Let the wheel reach full speed and carefully re-enter the cut.** The wheel may bind, walk up or kickback if the power tool is restarted in the workpiece.
- ◆ **Support panels or any oversized workpiece to minimise the risk of wheel pinching and kickback.** Large workpieces tend to sag under their own weight. Supports must be placed under the workpiece near the line of cut and near the edge of the workpiece on both sides of the wheel.
- ◆ **Use extra caution when making a "pocket cut" into existing walls or other blind areas.** The protruding wheel may cut gas or water pipes, electrical wiring or objects that can cause kickback.
- ◆ **Do not attempt to do curved cutting. Overstressing the wheel increases the loading and susceptibility to twisting or binding of the wheel in the cut and the possibility of kickback or wheel breakage, which can lead to serious injury.**

Safety warnings specific for sanding operation

- ◆ **Use proper sized sanding disc paper. Follow manufacturers recommendations, when selecting sanding paper. Larger sanding paper extending too far beyond the sanding pad presents a laceration hazard and may cause snagging, tearing of the disc or kickback.**

Safety warnings specific for wire brushing operations

- ◆ **Be aware that wire bristles are thrown by the brush even during ordinary operation. Do not overstress the wires by applying excessive load to the brush.** The wire bristles can easily penetrate light clothing and/or skin.
- ◆ **If the use of a guard is recommended for wire brushing, do not allow any interference of the wire wheel or brush with the guard.**
Wire wheel or brush may expand in diameter due to work load and centrifugal forces.



Warning! Contact with or inhalation of dusts arising from sanding applications may endanger the health of the operator and possible bystanders. Wear a dust mask specifically designed for protection against dust and fumes and ensure that persons within or entering the work area are also protected.

Safety of others

- ◆ This tool can be used by children aged from 8 years and above and persons with reduced physical, sensory or mental capabilities or lack of experience and knowledge if they have been given supervision or instruction concerning use of the appliance in a safe way and understand the hazards involved.
- ◆ Children shall not play with the appliance. Cleaning and user maintenance shall not be made by children without supervision.

Residual risks

Additional residual risks may arise when using the tool which may not be included in the enclosed safety warnings. These risks can arise from misuse, prolonged use etc.

Even with the application of the relevant safety regulations and the implementation of safety devices, certain residual risks can not be avoided. These include:

- ◆ Injuries caused by touching any rotating/moving parts.
- ◆ Injuries caused when changing any parts, blades or accessories.
- ◆ Injuries caused by prolonged use of a tool. When using any tool for prolonged periods ensure you take regular breaks.
- ◆ Impairment of hearing.

Noise and vibration

The declared noise and vibration emission values stated in the technical data and the declaration of conformity have been measured in accordance with a standard test method provided by EN 62841 and may be used for comparing one tool with another.

The declared noise and vibration emission value may also be used in a preliminary assessment of exposure.

Warning! The noise and vibration emission value during actual use of the power tool can differ from the declared value depending on the ways in which the tool is used. The noise and vibration level may increase above the level stated. When assessing vibration exposure to determine safety measures required by 2002/44/EC to protect persons regularly using power tools in employment, an estimation of vibration

exposure should consider, the actual conditions of use and the way the tool is used, including taking account of all parts of the operating cycle such as the times when the tool is switched off and when it is running idle in addition to the trigger time.

Warning! Grinding thin sheets of metal or other easily vibrating structures with a large surface can result in a total noise emission much higher (up to 15 dB) than the declared noise emission values. Such workpieces should as far as possible be prevented from emitting sound by suitable measures such as the application of heavy flexible damping mats. The increased noise emission is also to be considered for both the risk assessment of noise exposure and selecting adequate hearing protection.

Labels on tool

The following symbols are shown on the tool along with the date code:



Warning! To reduce the risk of injury, the user must read the instruction manual.



Wear safety glasses or goggles when operating this tool.



Wear ear protection when operating this tool.



Always operate with two hands.



Do not use the guard for cut-off operations.

Electrical safety



This tool is double insulated; therefore no earth wire is required. Always check that the power supply corresponds to the voltage on the ratiplate.

- ◆ If the supply cord is damaged, it must be replaced by the manufacturer or an authorised STANLEY FATMAX Service Centre in order to avoid a hazard.

Voltage drops

Inrush currents cause short-time voltage drops. Under unfavourable power supply conditions, other equipment may be affected.

If the system impedance of the power supply is lower than 0.075 Ω, disturbances are unlikely to occur.

Features

This tool includes some or all of the following features.

1. Switch
2. Spindle lock
3. Guard

4. Side handle

Purpose of design

This angle grinder is designed especially for grinding.

Do not use sandpaper discs and grinding wheels other than those with depressed center.

Do not use the tool in wet conditions or environments in the presence of flammable liquids or gases.

This angle grinder is a professional power tool.

Do not allow children to come in contact with this tool.

Inexperienced operators are required to use this tool under supervision.

Assembly

Warning! To minimize the danger of serious personal injury, please switch off the tool power and disconnect all plugs before adjusting or removing/installing any accessory. Before reassembling the tool, press and release the trigger switch to make sure the tool is already switched off.

Attaching and removing the wheel guard (Fig. A)

Warning! To minimize the danger of serious personal injury, please switch off the tool power and disconnect all plugs before adjusting or removing/installing any accessory. Before reassembling the tool, press and release the trigger switch to make sure the tool is already switched off.

Attaching the guard

- ◆ Place the angle grinder on a work bench, groove facing up.
- ◆ Bring the flange of the guard (3) collar over the groove (5) of the gear housing.
- ◆ Turn the guard (3) counterclockwise by 150 degrees.
- ◆ Make sure that the screws (20) are tightened.

Removing the guard

- ◆ Loosen the screws (20) on the guard collar.
- ◆ Pull up the guard (3).

Warning! Do not operate the tool when the safety guard is not in place.

Fitting and removing a grinding wheel (Fig B1, B2, B3)

Warning! Do not use damaged grinding wheels.

- ◆ Place the tool on a work bench, guard up.
- ◆ Fit the inner flange (6) correctly onto the spindle (7) (Fig. B1).
- ◆ Place the disc (8) on the flange (6) (Fig.B2). When fitting a disc with a raised center, make sure that the raised centre (9) is facing the flange (6).

- ◆ Screw the out flange (10) onto the spindle (7) (Fig. B3) the ring on the flange (10) must face towards the disc when fitting a grinding disc (a) the ring on the flange (10) must face away from the disc when fitting a cutting disc (b)
- ◆ Press the spindle lock (2) and rotate the spindle (7) until it locks in position (Fig. B2).
- ◆ Tighten the flange (10) with the two-pin spanner supplied.
- ◆ Release the spindle lock.
- ◆ To remove the disc, loosen the flange (10) with the two-pin spanner.

Attaching the side handle (Fig C)

Warning! Before using the tool, check that the handle is tightened securely.

Warning! The side handle should always be used to maintain control of the tool at all times.

Screw the side handle (4) tightly into one of the holes (11) or (12) on either side of the gear case.

Preparation before use

- ◆ Attach the safety guard and appropriate abrasive or grinding wheels. Do not use abrasive or grinding wheels that are overly worn.
- ◆ Make sure that the inner and outer flanges are attached correctly.
- ◆ Make sure that the abrasive or grinding wheels are rotating in the direction of the arrows on the accessories and tool.

Use (Fig E)

Warning! Always observe the safety instructions and applicable regulations.

Warning! To minimize the danger of serious personal injury, please switch off the tool power and disconnect all plugs before adjusting or removing/installing any accessory. Before reassembling the tool, press and release the trigger switch to make sure the tool is already switched off.

- ◆ Make sure all materials to be grinded are secured in position.
- ◆ Apply slight pressure to the tool. Do not apply side pressure to the abrasive disc.
- ◆ Avoid overloading. If the tool becomes hot, let it spin for a few minutes with no load.
- ◆ Be sure to hold the tool tightly with both hands (one hand on housing, the other on side handle). Start the tool and bring the grinding wheel on the workpiece.
- ◆ Keep the edge of the wheel tilted at angle from 15 to 30 degrees against the surface of the workpiece.
- ◆ When using a new grinding wheel, do not operate the wheel in the B direction, otherwise, it will cut into the workpiece. When the edge of wheel has been rounded off,

you are free to operate the grinder in either the A or B direction.

Starting and stopping

Warning! Before using the tool, check whether the handle is tightened securely. Check whether the ON/OFF switch is working normally. Before plugging in the tool to the power supply, check whether the switch is in the OFF position when pressing the rear end of the switch.

To start the tool, press the rear end of the switch and slide it forward. Then press the front end of the switch to lock it. Press the rear end of the switch to stop the tool.

Warning! Do not switch the tool on or off while under load conditions.

Proper hand position (Fig F)

Warning! To reduce the risk of serious personal injury, ALWAYS use proper hand position as shown.

Warning! To reduce the risk of serious personal injury, ALWAYS hold securely in anticipation of a sudden reaction. Proper hand position requires one hand on the side handle , with the other hand on the body of the tool, as shown in figure F.

Lock-Off feature of the switch

Slide trigger (1) to the front of the tool and then press the trigger (1), the tool will start. Release the trigger (1), the tool will stop running.

Explanation: Before coming into contact with the object you are working on, make sure the abrasive wheel is turning at maximum speed. Before turning off the tool, lift the tool up from the object you are working on.

Caution: Make sure the abrasive wheel is completely stopped before putting down the tool.

Rotating the gear case (Fig D)

The gear case is mounted onto the tool casing, and it can be rotated to give the user a more comfortable experience while cutting.

The rotating gear case can be turned 90 degrees, 180 degrees, and 270 degrees to the left or to the right.

- ◆ Loosen the four screws on the gear case.
- ◆ Rotate the gear case till it reaches its ideal location.
- ◆ Tighten the four screws on the gear case.
- ◆ Ensure that the rotating mechanism is locked.

Warning! Do NOT use the tool when the gear case is unlocked.

Application on metals

residual-current device (RCD) is inserted to prevent danger from metal chips.

If the RCD causes power disconnection, have the tool sent to an authorized STANLEY FATMAX dealer for repair.

Warning! Under extreme working conditions, conductive dust and grit may accumulate on the housing interior when handling metal workpieces. This could create an electric shock hazard as it weakens the protective insulation in the grinder. To avoid accumulation of metal chips in the interior of the grinder, we recommend cleaning the ventilation ducts daily. Refer to Maintenance.

Optional Accessories

Warning! Since accessories, other than those offered by STANLEY FATMAX, have not been tested with this product, use of such accessories with this product could be hazardous. To reduce the risk of injury, only STANLEY FATMAX recommended accessories should be used with this product.

Warning! Do not use a bonded abrasive wheel that is past its expiration (EXP) date as marked near center of wheel, if provided. Expired wheels are more likely to burst and cause serious injury. Store bonded abrasive wheels in dry location without temperature or humidity extremes. Destroy expired or damaged wheels so they cannot be used.

Recommended accessories for use with your product are available at extra cost from your local dealer or authorized service center. If you need assistance in locating any accessory, please contact STANLEY. It is important to choose the correct guards, backing pads and flanges to use with grinder accessories. Refer to the Accessories Chart for information on choosing the correct accessories.

Warning! Accessories must be rated for at least the speed recommended on the tool warning label. Wheels and other accessories running over their rated accessory speed may fly apart and cause injury. Use only the accessories shown in the Accessories Chart of this manual. Accessory ratings must always be above tool speed as shown on tool nameplate. **Warning!** Handle and store all abrasive wheels carefully to prevent damage from thermal shock, heat, mechanical damage, etc. Store in a dry protected area free from high humidity, freezing temperatures or extreme temperature changes.

Using the guards

Always use correct guards, including: when using a Type C (combination) wheel guard for cutting-off and facial operations in concrete or masonry, there is an increased risk of exposure to dust and loss of control resulting in kickback;

Using grinding wheels

Warning! Metal powder accumulates. Excessive use of the grinding wheel on metals may increase the risk of electric shock.

To reduce the risk, insert the RCD before use and clean the ventilation ducts daily. Follow the maintenance instructions

below to blow dry compressed air into the ventilation ducts.

Maintenance

Your STANLEY FATMAX corded/cordless appliance/tool has been designed to operate over a long period of time with a minimum of maintenance. Continuous satisfactory operation depends upon proper tool care and regular cleaning.

Warning! Before performing any maintenance on corded/cordless power tools:

- ◆ Switch off and unplug the appliance/tool.
- ◆ Or switch off and remove the battery from the appliance/tool if the appliance/tool has a separate battery pack.
- ◆ Or run the battery down completely if it is integral and then switch off.
- ◆ Unplug the charger before cleaning it. Your charger does not require any maintenance apart from regular cleaning.
- ◆ Regularly clean the ventilation slots in your appliance/tool/charger using a soft brush or dry cloth.
- ◆ Regularly clean the motor housing using a damp cloth. Do not use any abrasive or solvent-based cleaner.
- ◆ Regularly open the chuck and tap it to remove any dust from the interior (when fitted).

Mains plug replacement (U.K. & Ireland only)

If a new mains plug needs to be fitted:

- ◆ Safely dispose of the old plug.
- ◆ Connect the brown lead to the live terminal in the new plug.
- ◆ Connect the blue lead to the neutral terminal.

Warning! No connection is to be made to the earth terminal. Follow the fitting instructions supplied with good quality plugs. Recommended fuse: 13 A.

Protecting the environment



Separate collection. This product must not be disposed of with normal household waste.

Products and batteries contain materials that can be recovered or recycled reducing the demand for raw materials. Please recycle electrical products and batteries according to local provisions. Further information is available at www.2helpU.com

Technical data

		FMEG232 (Type 2)
Input voltage	V _{ac}	230
Power input	W	2000
Rated speed	min ⁻¹	6500
Disc diameter	mm	230
Disc bore	mm	22

FMEG232 (Type 2)		
Max disc thickness		
grinding discs	mm	6.4
cutting discs	mm	3.0
Spindle size		M14
Weight	kg	5.25
L_{pa} (sound pressure) 96 dB(A), Uncertainty (K) 3 dB(A)		
L_{wa} (acoustic power) 104 dB(A), Uncertainty (K) 3 dB(A)		
Vibration total values (triax vector sum) according to EN 62841-2-3:		
Surface grinding (a _{h,AG}) 6.7 m/s ² , uncertainty (K) 1.5 m/s ²		
Cutting off (a _{h,CO}) 5.8 m/s ² , uncertainty (K) 1.5 m/s ²		
Disc sanding (a _{h,OS}) 3.1 m/s ² , uncertainty (K) 1.5 m/s ²		

MACHINERY DIRECTIVE



FMEG232 - Angle grinder

STANLEY FATMAX declares that these products described under 2006/42/EC, EN 62841-1:2015+A11:2022; EN IEC 62841-2- 3:2021+A11:2021.

These products also comply with Directive 2014/30/EU and 2011/65/EU. For more information, please contact Black & Decker at the following address or refer to the back of the manual.

For more information, please contact STANLEY FATMAX at the following address or refer to the back of the manual.

The undersigned is responsible for compilation of the technical file and makes this declaration on behalf of STANLEY FATMAX.

Patrick Diepenbach

Patrick Diepenbach
 General Manager, Benelux
 Stanley FatMax,
 Richard-Klinger-Strasse 11,
 65510 Idstein, Germany
 06/11/2023













Guarantee

STANLEY FATMAX is confident of the quality of its products and offers consumers a 12 month guarantee from the date of purchase. This guarantee is in addition to and in no way prejudices your statutory rights.

The guarantee is valid within the territories of the Member States of the European Union and the European Free Trade Area and the United Kingdom.

To claim on the guarantee, the claim must be in accordance with STANLEY FATMAX Terms and Conditions and you will need to submit proof of purchase to the seller or an authorised repair agent. Terms and conditions of the STANLEY FATMAX 1 year guarantee and the location of your nearest authorised repair agent can be obtained on the Internet at www.2helpU.com, or by contacting your local STANLEY FATMAX office at the address indicated in this manual.

Please visit our website www.stanley.eu/3 to register. Please visit our website www.stanley.eu/3 to register your new STANLEY FATMAX product and receive updates on new products and special offers.

Accessory Chart			
Guard Type	Accessory	Description	How to fit Grinder
 Type C Guard		Depressed centre grinding disc	 Type A Guard
 Type C Guard		Metal cutting disc bonded	 Type C Guard  Backing Flange
 Type A Guard		Masonry cutting disc bonded	Wheel Locking flange
No Guard		Sanding rubber backing pad and sanding champ nut	 Guard not required
		Cup type wire brush without guard	 Wire brush

Additional Information for Guards and Accessories

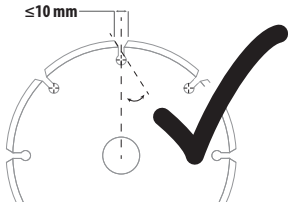

When using segmented diamond wheels, use only diamond wheels with a peripheral gap not greater than 10 mm and negative rake angle.

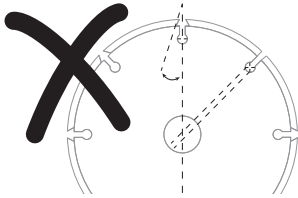

DO NOT USE
segmented diamond wheels with a peripheral gap greater than 10 mm and/or a positive rake angle.

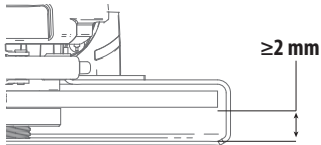

For all grinding, sanding, and wheel type wire brushing accessories, the lowest portion of the accessory must be contained within the guard enclosure with 2 mm or greater clearance to the bottom lip of guard.

Verwendungszweck

Ihr Winkelschleifer STANLEY FATMAX FMEG232 wurde zum Schleifen, Schneiden, Schmirgeln und Drahtbürsten von Metall, Mauerwerk oder Beton unter Verwendung des entsprechenden Zubehörs entwickelt. Mit dem entsprechenden Schutz ist dieses Werkzeug für professionelle und private, nicht professionelle Benutzer bestimmt.



Gefahr! Nicht zum Sägen oder Schneiden von Holz verwenden. Keine gezahnten Sägeblätter verwenden. Dies kann zu schweren Verletzungen führen.

Sicherheitshinweise

Allgemeine Sicherheitswarnhinweise für Elektrowerkzeuge



Warnung! Beachten Sie alle Sicherheitshinweise, Anweisungen, Darstellungen und Daten, die Sie mit dem Gerät erhalten. Das Nichtbeachten der nachfolgenden Warnhinweise und Anweisungen kann zu elektrischem Schlag, Brand und/oder schweren Verletzungen führen.

Bewahren Sie alle Warnhinweise und Anweisungen zur späteren Verwendung auf. Der nachfolgend verwendete Begriff „Elektrowerkzeug“ bezieht sich auf netzbetriebene Geräte (mit Netzkabel) und auf akkubetriebene Geräte (ohne Netzkabel).

1. Sicherheit im Arbeitsbereich

- Halten Sie den Arbeitsbereich sauber und gut ausgeleuchtet.** Unaufgeräumte oder dunkle Bereiche begünstigen Unfälle.
- Betreiben Sie das Elektrowerkzeug nicht in explosionsgefährdeten Umgebungen, in denen sich z. B. brennbare Flüssigkeiten, Gase oder Staub befinden.** Elektrowerkzeuge erzeugen Funken, die den Staub oder Dämpfe entzünden können.
- Halten Sie Kinder und andere Personen während der Benutzung von Elektrowerkzeugen fern.** Bei Ablenkung können Sie die Kontrolle verlieren.

2. Elektrische Sicherheit

- Der Stecker des Elektrowerkzeugs muss in die Steckdose passen. Ändern Sie niemals den Stecker in irgendeiner Form. Verwenden Sie keinerlei Adapterstecker an geerdeten Elektrowerkzeugen.** Unveränderte Stecker und passende Steckdosen mindern die Gefahr eines elektrischen Schlags.
- Vermeiden Sie Körperkontakt mit geerdeten Flächen, wie Rohren, Heizungen, Herden und Kühlgeräten.** Es besteht eine erhöhte Gefahr für einen elektrischen Schlag, wenn Ihr Körper geerdet ist.

- Halten Sie Elektrowerkzeuge von Regen und Nässe fern.**

Das Eindringen von Wasser in ein Elektrowerkzeug erhöht das Risiko eines elektrischen Schlags.

- Überlasten Sie das Kabel nicht. Verwenden Sie das Kabel niemals, um das Elektrowerkzeug zu tragen oder durch Ziehen vom Netz zu trennen. Halten Sie das Kabel fern von Hitze, Öl, scharfen Kanten oder beweglichen Teilen.** Beschädigte oder verhedderte Kabel erhöhen die Gefahr eines elektrischen Schlags.
 - Wenn Sie ein Elektrowerkzeug im Freien betreiben, verwenden Sie ein für den Außeneinsatz geeignetes Verlängerungskabel.** Die Verwendung eines für den Außenbereich zugelassenen Verlängerungskabels verringert das Risiko eines elektrischen Schlags.
 - Wenn der Betrieb eines Elektrowerkzeugs in feuchter Umgebung unumgänglich ist, verwenden Sie eine durch einen Fehlerstromschutzschalter (FI-Schalter) geschützte Stromversorgung.** Ein Fehlerstromschutzschalter verringert das Risiko eines elektrischen Schlags.
- #### 3. Persönliche Sicherheit
- Seien Sie aufmerksam, achten Sie darauf, was Sie tun, und gehen Sie sachgerecht mit einem Elektrowerkzeug um. Benutzen Sie kein Elektrowerkzeug, wenn Sie müde sind oder unter dem Einfluss von Drogen, Alkohol oder Medikamenten stehen.** Ein Moment der Unachtsamkeit beim Betrieb von Elektrowerkzeugen kann zu schweren Verletzungen führen.
 - Tragen Sie eine persönliche Schutzausrüstung. Tragen Sie immer einen Augenschutz.** Das Tragen persönlicher Schutzausrüstung, wie Staubmaske, rutschfeste Sicherheitsschuhe, Schutzhelm oder Gehörschutz, je nach Art und Einsatz des Geräts, verringert das Risiko von Verletzungen.
 - Vermeiden Sie unbeabsichtigtes Starten. Vergewissern Sie sich, dass das Gerät ausgeschaltet ist, bevor Sie es an eine Steckdose oder einen Akku anschließen, es hochheben oder tragen.** Wenn Sie beim Tragen des Elektrowerkzeugs den Finger am Schalter haben oder das Gerät eingeschaltet an die Stromversorgung anschließen, kann dies zu Unfällen führen.
 - Entfernen Sie alle Einstell- oder Schraubenschlüssel, bevor Sie das Elektrowerkzeug einschalten.** Schrauben- oder Einstellschlüssel, die an rotierenden Teilen des Elektrowerkzeugs angebracht sind, können zu Verletzungen führen.
 - Beugen Sie sich nicht zu weit nach vorne. Sorgen Sie für einen sicheren Stand und halten Sie jederzeit das Gleichgewicht.**

Dadurch können Sie das Elektrowerkzeug in unerwarteten Situationen besser kontrollieren.

- f. **Tragen Sie geeignete Kleidung. Tragen Sie keine weite Kleidung und keinen Schmuck. Halten Sie Ihre Haare, Kleidung und Handschuhe von beweglichen Teilen fern.** Lose sitzende Kleidung, Schmuck oder lange Haare können sich in den beweglichen Teilen verfangen.
- g. **Wenn Geräte für den Anschluss an eine Staubabsaugung und Staubsammlung vorgesehen sind, vergewissern Sie sich, dass diese angeschlossen sind und ordnungsgemäß verwendet werden.** Das Verwenden einer Staubauffangvorrichtung verringert Gefährdungen durch Staub.
- h. **Vermeiden Sie, dass Sie durch häufige Verwendung von Werkzeugen unachtsam werden und die Prinzipien der Werkzeugsicherheit ignorieren.** Eine unachtsame Handlung kann innerhalb von Sekundenbruchteilen zu schweren Verletzungen führen.

4. Verwendung und Pflege des Elektrowerkzeugs

- a. **Überlasten Sie das Werkzeug nicht. Verwenden Sie das für Ihre Arbeit passende Elektrowerkzeug.** Das richtige Gerät wird die Aufgabe besser und sicherer erledigen, wenn es bestimmungsgemäß verwendet wird.
- b. **Verwenden Sie das Elektrowerkzeug nicht, wenn der Ein-/Ausschalter nicht funktioniert.** Ein Elektrowerkzeug, das sich nicht mehr ein- oder ausschalten lässt, ist gefährlich und muss repariert werden.
- c. **Trennen Sie den Stecker vom Netz und/oder den Akku vom Elektrowerkzeug, bevor Sie Einstellungen daran vornehmen, Zubehör wechseln oder es aufbewahren.** Diese Vorbeugemaßnahmen mindern die Gefahr, dass das Elektrowerkzeug unbeabsichtigt startet.
- d. **Bewahren Sie unbenutzte Elektrowerkzeuge außerhalb der Reichweite von Kindern auf. Lassen Sie Geräte nicht von Personen benutzen, die damit nicht vertraut sind oder diese Anweisungen nicht gelesen haben.** Elektrowerkzeuge sind in den Händen nicht geschulter Personen gefährlich.
- e. **Halten Sie das Gerät und sein Zubehör in einem einwandfreien Zustand. Kontrollieren Sie, ob bewegliche Teile falsch ausgerichtet sind oder klemmen und ob Teile gebrochen oder so beschädigt sind, dass die Funktion des Geräts beeinträchtigt ist. Bei Beschädigungen lassen Sie das Elektrowerkzeug reparieren, bevor Sie es verwenden.** Viele Unfälle entstehen wegen mangelnder Wartung der Geräte.
- f. **Halten Sie Schneidwerkzeuge scharf und sauber.** Richtig gewartete Schneidwerkzeuge mit scharfen Klingen blockieren seltener und sind leichter unter Kontrolle zu halten.

- g. **Verwenden Sie das Gerät, Zubehör, Einsatz-Bits usw. entsprechend diesen Anweisungen und berücksichtigen Sie dabei die Arbeitsbedingungen und die auszuführende Arbeit.** Der Gebrauch dieses Geräts für andere als die vorgesehenen Zwecke kann zu gefährlichen Situationen führen.
- h. **Halten Sie die Griffe trocken, sauber und frei von Öl und Fett. Rutschige Griffe und Greifflächen verhindern die sichere Handhabung und Kontrolle des Werkzeugs in unerwarteten Situationen.**
5. Service
- a. **Lassen Sie Ihr Elektrowerkzeug nur von qualifiziertem Fachpersonal und nur mit Original-Ersatzteilen reparieren.** Damit wird sichergestellt, dass die Sicherheit des Geräts erhalten bleibt.

Zusätzliche Sicherheitswarnhinweise für Elektrowerkzeuge



Warnung! Zusätzliche Sicherheitshinweise für das Grob- und Feinschleifen, Bürsten, Polieren oder Trennen.

- ◆ **Dieses Elektrowerkzeug ist zu verwenden als Schleifer, Sandschleifer, Drahtbürste (Topfdrabtbürsten) und Trennschleifmaschine. Beachten Sie alle Sicherheitshinweise, Anweisungen, Darstellungen und Daten, die Sie mit dem Gerät erhalten.** Die Nichtbeachtung der unten aufgeführten Anweisungen kann in elektrischen Schlägen, Feuer und/oder schweren Verletzungen resultieren.
- ◆ **Dieses Elektrowerkzeug ist nicht geeignet zum Polieren, Drahtbürsten (Topfdrabtbürsten) und Schneiden von Löchern.** Verwendungen, für die das Elektrowerkzeug nicht vorgesehen ist, können Gefährdungen und Verletzungen verursachen.
- ◆ **Bauen Sie dieses Elektrowerkzeug nicht so um, dass es auf eine Weise arbeitet, die nicht speziell vom Hersteller des Werkzeugs vorgesehen und angegeben wurde.** Ein solcher Umbau kann zum Verlust der Kontrolle führen und schwere Verletzungen verursachen.
- ◆ **Verwenden Sie ausschließlich Zubehör, das speziell für das Gerät angefertigt wurde und vom Gerätehersteller empfohlen wird.** Nur weil Sie das Zubehör an Ihrem Elektrowerkzeug befestigen können, garantiert dies keine sichere Verwendung.
- ◆ **Die Geschwindigkeit, für die das Zubehör ausgelegt ist, muss mindestens der Höchstgeschwindigkeit entsprechen, die auf dem Gerät angegeben ist.** Zubehör, das sich schneller als zulässig dreht, kann zerbrechen und umherfliegen.
- ◆ **Der Außendurchmesser und die Stärke des Zubehörs müssen innerhalb der Gerätekapazität liegen.**

Falsch bemessene Einsatzwerkzeuge können nicht ausreichend abgeschirmt oder kontrolliert werden.

- ◆ **Die Abmessungen der Zubehörfestigung müssen mit den Abmessungen der Befestigungselemente des Elektrowerkzeugs übereinstimmen.** Zubehör, das nicht zu den Befestigungselementen des Elektrowerkzeugs passt, gerät aus dem Gleichgewicht, vibriert übermäßig und kann zum Verlust der Kontrolle führen.
- ◆ **Verwenden Sie kein beschädigtes Zubehör.** Kontrollieren Sie vor jeder Verwendung Einsatzwerkzeuge wie Schleifscheiben auf Absplitterungen und Risse, Schleifteller auf Risse, Verschleiß oder starke Abnutzung, Drahtbürsten auf lose oder gebrochene Drähte. Wenn das Elektrowerkzeug oder das Einsatzwerkzeug heruntergefallen ist, überprüfen Sie, ob es beschädigt ist, oder verwenden Sie ein unbeschädigtes Einsatzwerkzeug. Wenn Sie das Einsatzwerkzeug kontrolliert und eingesetzt haben, positionieren Sie sich und in der Nähe befindliche Personen außerhalb der Ebene des rotierenden Einsatzwerkzeugs und lassen Sie das Gerät eine Minute lang mit **Höchstzahl** laufen. Beschädigte Einsatzwerkzeuge brechen meist in dieser Testzeit.
- ◆ **Tragen Sie persönliche Schutzausrüstung. Verwenden Sie je nach Anwendung Vollgesichtsschutz, Augenschutz oder Schutzbrille. Soweit angemessen, tragen Sie Staubmaske, Gehörschutz, Schutzhandschuhe oder Spezialschürze, die kleine Schleif- und Materialpartikel von Ihnen fernhält.** Die Augen sollen vor herumfliegenden Fremdkörpern geschützt werden, die bei verschiedenen Anwendungen entstehen. Staub- oder Atemschutzmaske müssen den bei der Anwendung entstehenden Staub filtern. Wenn Sie lange lautem Lärm ausgesetzt sind, können Sie einen Hörverlust erleiden.
- ◆ **Halten Sie andere Personen vom Arbeitsbereich fern. Jeder, der den Arbeitsbereich betritt, muss persönliche Schutzausrüstung tragen.** Bruchstücke des Werkstücks oder gebrochener Einsatzwerkzeuge können wegfiegen und Verletzungen auch außerhalb des direkten Arbeitsbereichs verursachen.
- ◆ **Halten Sie das Elektrowerkzeug nur an den isolierten Griffflächen, wenn Arbeiten durchgeführt werden, bei denen das Schneidwerkzeug versteckte Leitungen oder die eigene Anschlussleitung berühren könnte.** Der Kontakt des Schneidwerkzeugs mit einer spannungsführenden Leitung kann auch metallene Geräteteile unter Spannung setzen und zu einem elektrischen Schlag führen.
- ◆ **Achten Sie darauf, dass das Kabel nicht von sich drehendem Zubehör erfasst werden kann.**

Wenn Sie die Kontrolle über das Gerät verlieren, kann das Netzkabel durchtrennt oder erfasst werden und Ihre Hand oder Ihr Arm in das sich drehende Einsatzwerkzeug geraten.

- ◆ **Warten Sie stets, bis das Zubehör vollständig zum Stillstand gekommen ist, bevor Sie das Gerät ablegen.** Das sich drehende Einsatzwerkzeug kann in Kontakt mit der Ablagefläche geraten, wodurch Sie die Kontrolle über das Elektrowerkzeug verlieren können.
- ◆ **Tragen Sie ein laufendes Gerät niemals seitlich am Körper.** Ihre Kleidung kann durch zufälligen Kontakt mit dem sich drehenden Einsatzwerkzeug erfasst werden, und das Einsatzwerkzeug sich in Ihren Körper bohren.
- ◆ **Reinigen Sie die Lüftungsschlitze Ihres Elektrowerkzeugs regelmäßig.** Das Motorgebläse zieht Staub in das Gehäuse, und eine starke Ansammlung von Metallstaub kann elektrische Gefahren verursachen.
- ◆ **Betreiben Sie das Gerät nicht in der Nähe von brennbaren Materialien.** Funken können diese Materialien entzünden.
- ◆ **Verwenden Sie kein Zubehör, das flüssige Kühlmittel erfordert.** Die Verwendung von Wasser oder anderen flüssigen Kühlmitteln kann zu einem elektrischen Schlag führen.

Rückschlag und verwandte Warnhinweise

Rückschlag ist die plötzliche Reaktion infolge eines hakenden oder blockierten drehenden Einsatzwerkzeugs, wie Schleifscheibe, Schleifteller, Drahtbürste usw. Verhaken oder Blockieren führt zu einem abrupten Stopp des rotierenden Einsatzwerkzeugs. Dadurch wird ein unkontrolliertes Elektrowerkzeug gegen die Drehrichtung des Einsatzwerkzeugs an der Blockierstelle beschleunigt. Wenn z. B. eine Schleifscheibe im Werkstück hakt oder blockiert, kann sich die Kante der Schleifscheibe, die in das Werkstück eintaucht, verfangen und dadurch die Schleifscheibe ausbrechen oder einen Rückschlag verursachen. Die Schleifscheibe bewegt sich dann auf die Bedienperson zu oder von ihr weg, je nach Drehrichtung der Scheibe an der Blockierstelle. Hierbei können Schleifscheiben auch brechen. Ein Rückschlag ist die Folge eines falschen oder fehlerhaften Gebrauchs des Elektrowerkzeugs. Er kann durch geeignete Vorsichtsmaßnahmen, wie nachfolgend beschrieben, verhindert werden.

- ◆ **Halten Sie das Elektrowerkzeug gut fest und bringen Sie Ihren Körper und Ihre Arme in eine Position, in der Sie die Rückschlagkräfte abfangen können. Verwenden Sie immer den Zusatzgriff, falls vorhanden, um die größtmögliche Kontrolle über Rückschlagkräfte oder Reaktionsmomente beim Hochlauf zu haben.**

Die Bedienperson kann durch geeignete Vorsichtsmaßnahmen die Rückschlag- und Reaktionskräfte beherrschen.

- ◆ **Halten Sie Ihre Hände stets von sich drehendem Zubehör fern.** Das Einsatzwerkzeug kann sich beim Rückschlag über Ihre Hand bewegen.
- ◆ **Positionieren Sie Ihren Körper so, dass das Gerät im Falle eines Rückschlags nicht in Ihre Richtung gedrückt wird.** Der Rückschlag treibt das Elektrowerkzeug in die Richtung entgegengesetzt zur Bewegung der Schleifscheibe an der Blockierstelle.
- ◆ **Arbeiten Sie besonders vorsichtig im Bereich von Ecken, scharfen Kanten usw. Verhindern Sie, dass Einsatzwerkzeuge vom Werkstück zurückprallen und verklebmen.** Das rotierende Einsatzwerkzeug neigt bei Ecken, scharfen Kanten oder wenn es abprallt, dazu, sich zu verklebmen. Dies verursacht einen Kontrollverlust oder Rückschlag.
- ◆ **Bringen Sie keine Sägeketten, Holzmesser oder gezahnte Sägen an.** Solche Einsatzwerkzeuge verursachen häufig einen Rückschlag oder den Verlust der Kontrolle über das Elektrowerkzeug.

Spezifische Sicherheitswarnhinweise für Schleif- und Trennarbeiten:

- ◆ **Verwenden Sie ausschließlich Scheiben, die zur Verwendung mit Ihrem Gerät empfohlen werden, sowie die für die verwendete Scheibe passende Schutzvorrichtung.** Schleifkörper, die nicht für das Elektrowerkzeug vorgesehen sind, können nicht ausreichend abgeschirmt werden und sind unsicher.
- ◆ **Die Schleifoberfläche von geköpften Scheiben muss unterhalb der Schutzlippe befestigt werden.** Eine falsch montierte Schleifscheibe, die durch die Ebene der Schutzlippe ragt, kann nicht angemessen geschützt werden.
- ◆ **Die Schutzvorrichtung muss sorgfältig am Gerät angebracht und für optimalen Schutz ausgerichtet werden, sodass möglichst viel Scheibenfläche von der Schutzvorrichtung abgeschirmt wird.** Die Schutzhaube hilft dabei, die Bedienperson vor Teilen von zerbrochenen Schleifkörpern, vor versehentlichem Kontakt mit dem Schleifkörper und vor Funken, die Kleidungsstücke entzünden können, zu schützen.
- ◆ **Schleifkörper dürfen nur für die empfohlenen Einsatzmöglichkeiten verwendet werden. Zum Beispiel: Schleifen Sie nie mit der Seitenfläche einer Trennscheibe.** Trennscheiben sind zum Materialabtrag mit der Kante der Scheibe bestimmt. Seitliche Kräfteinwirkung auf diese Schleifkörper kann sie zerbrechen.

- ◆ **Verwenden Sie immer unbeschädigte Spannflansche in der richtigen Größe und Form für die von Ihnen gewählte Schleifscheibe.** Geeignete Flansche stützen die Schleifscheibe und verringern so die Gefahr eines Schleifscheibenbruchs. Flansche für Trennscheiben können sich von den Flanschen für andere Schleifscheiben unterscheiden.
- ◆ **Verwenden Sie keine abgenutzten Scheiben von größeren Geräten.** Schleifscheiben für größere Elektrowerkzeuge sind nicht für die höheren Drehzahlen von kleineren Elektrowerkzeugen ausgelegt und können brechen.
- ◆ **Bei der Verwendung von Mehrzweckscheiben ist immer der richtige Schutz für die jeweilige Anwendung zu verwenden. Wenn nicht die richtige Schutzvorrichtung verwendet wird, ist die gewünschte Schutzwirkung möglicherweise nicht gegeben, was zu schweren Verletzungen führen kann.**

Zusätzliche Sicherheitshinweise für Trennarbeiten

- ◆ **Vermeiden Sie ein Blockieren der Trennscheibe oder zu hohen Anpressdruck. Führen Sie keine übermäßig tiefen Schnitte aus.** Eine Überlastung der Trennscheibe erhöht deren Beanspruchung und die Anfälligkeit zum Verkanten oder Blockieren und damit die Möglichkeit eines Rückschlags oder Schleifkörperbruchs.
- ◆ **Positionieren Sie Ihren Körper niemals in einer Linie mit und hinter der sich drehenden Scheibe.** Wenn Sie die Trennscheibe im Werkstück von sich wegbewegen, kann im Falle eines Rückschlags das Elektrowerkzeug mit der sich drehenden Scheibe direkt auf Sie zu geschleudert werden.
- ◆ **Wenn die Scheibe verkantet oder Sie die Arbeit unterbrechen möchten, schalten Sie das Gerät aus, und halten Sie es bewegungslos, bis die Scheibe vollständig zum Stillstand kommt. Versuchen Sie nie, die noch laufende Trennscheibe aus dem Schnitt zu ziehen, sonst kann ein Rückschlag erfolgen.** Ermitteln und beheben Sie die Ursache für das Verklebmen.
- ◆ **Beginnen Sie den Schneidvorgang im Werkstück nicht erneut. Lassen Sie die Trennscheibe erst ihre volle Drehzahl erreichen, bevor Sie den Schnitt vorsichtig fortsetzen.** Anderenfalls kann die Scheibe verhaken, aus dem Werkstück springen oder einen Rückschlag verursachen.
- ◆ **Stützen Sie Platten oder sehr große Werkstücke ab, um ein mögliches Verklebmen oder Rückschlagen der Scheibe zu vermeiden.** Große Werkstücke können sich unter ihrem eigenen Gewicht durchbiegen. Das Werkstück muss auf beiden Seiten der Scheibe abgestützt werden, und zwar sowohl in der Nähe des Trennschnitts als auch an der Kante.

- ◆ **Gehen Sie beim Eintauchschnitt in Wände oder sonstige unübersichtliche Bereiche besonders vorsichtig vor.** Die eintauchende Trennscheibe kann beim Schneiden in Gas- oder Wasserleitungen, elektrische Leitungen oder andere Objekte einen Rückschlag verursachen.
- ◆ **Versuchen Sie nicht, gebogene Schnitte durchzuführen. Eine Überlastung der Trennscheibe erhöht deren Beanspruchung und die Anfälligkeit zum Verkanten oder Blockieren und damit die Möglichkeit eines Rückschlags oder Schleifkörperbruchs, was zu schweren Verletzungen führen kann.**
- ◆ Kinder dürfen nicht mit dem Gerät spielen. Reinigung und Wartungsarbeiten dürfen von Kindern nur unter Aufsicht durchgeführt werden.

Restrisiken

Beim Gebrauch dieses Werkzeugs verbleiben zusätzliche Restrisiken, die möglicherweise nicht in den Sicherheitshinweisen genannt werden. Diese Risiken bestehen beispielsweise bei Missbrauch oder längerem Gebrauch.

Auch bei der Einhaltung der entsprechenden Sicherheitsvorschriften und der Verwendung aller Sicherheitsgeräte bestehen weiterhin bestimmte Restrisiken. Diese sind:

- ◆ Verletzungen, die durch das Berühren von sich drehenden/bewegenden Teilen verursacht werden.
- ◆ Verletzungen, die durch das Austauschen von Teilen, Sägeblättern oder Zubehör verursacht werden.
- ◆ Verletzungen, die durch längeren Gebrauch eines Geräts verursacht werden. Legen Sie bei längerem Gebrauch regelmäßige Pausen ein.
- ◆ Beeinträchtigung des Gehörs.

Geräusche und Vibrationen

Die in den Abschnitten „Technische Daten“ und „EU-Konformitätserklärung“ angegebenen Werte für die Geräusch- und Vibrationsemissionen wurden mit einer Standard-Prüfmethode nach EN 62841 ermittelt und können zum Vergleich verschiedener Geräte herangezogen werden. Außerdem können die Werte für die Geräusch- und Vibrationsemissionen bei Verwendung des Geräts mit Hilfe dieser Werte schon im Voraus eingeschätzt werden.

Warnung! Die bei Verwendung des Geräts auftretenden Geräusch- und Vibrationsemissionen hängen von der Art des Gerätegebrauchs ab und können dementsprechend von dem angegebenen Wert abweichen. Gegebenenfalls können die Geräusch- und Vibrationspegel über dem angegebenen Wert liegen.

Für die Ermittlung der Vibrationsbelastung müssen die tatsächlichen Einsatzbedingungen und Verwendungen des Geräts während des gesamten Arbeitsgangs berücksichtigt werden, einschließlich der Zeiten, wenn das Gerät nicht verwendet oder im Leerlauf betrieben wird. Diese Werte werden benötigt, um die gemäß 2002/44/EG erforderlichen Sicherheitsmaßnahmen zum Schutz von Personen festlegen zu können.

Warnung! Beim Schleifen von dünnen Metallblechen oder anderen Strukturen mit großer Oberfläche, die schnell zu vibrieren beginnen, können die Gesamtgeräuschemission deutlich höher (bis zu 15 dB) als die deklarierten Geräuschemissionswerte liegen.

Bei solchen Werkstücken sollten die Geräuschemissionen so weit wie möglich verhindert werden, indem geeignete Maßnahmen wie die Verwendung von schweren, flexiblen

Spezifische Sicherheitswarnhinweise für Sandpapier Schleifen

- ◆ **Verwenden Sie Schleifpapierblätter in der richtigen Größe. Befolgen Sie bei der Auswahl des Schleifpapiers die Empfehlungen des Herstellers. Schleifpapierblätter, die zu weit über den Schleifteller hinausragen, können Verletzungen verursachen sowie zum Blockieren, Zerreißen der Schleifscheibe oder zum Rückschlag führen.**

Spezielle Sicherheitshinweise für Bürstarbeiten

- ◆ **Beachten Sie, dass sich auch während des normalen Betriebs Drahtborsten lösen und umhergeschleudert werden. Überlasten Sie die Drähte nicht durch zu hohen Anpressdruck.** Wegfliegende Drahtstücke können sehr leicht durch dünne Kleidung und/oder die Haut dringen.
- ◆ **Wenn für Bürstarbeiten die Verwendung einer Schutzvorrichtung empfohlen wird, dürfen weder Scheibe noch Bürste in Kontakt mit der Schutzvorrichtung kommen.** Der Durchmesser von Scheibe oder Bürste kann sich durch Arbeitsbelastung und Zentrifugalkräfte erhöhen.



Warnung! Der Kontakt mit oder das Einatmen von Stäuben, die bei Schleifarbeiten entstehen, kann die Gesundheit des Bedieners und möglicherweise umstehender Personen gefährden. Tragen Sie daher Staubmasken, die speziell zum Schutz vor Staub und Gasen konzipiert sind, und stellen Sie sicher, dass auch andere Personen geschützt werden, die sich im Arbeitsbereich aufhalten oder ihn betreten.

Sicherheit anderer Personen

- ◆ Dieses Gerät darf von Kindern ab 8 Jahren und Personen mit eingeschränkten körperlichen, sensorischen oder geistigen Fähigkeiten sowie mangelnder Erfahrung und Wissen in Bezug auf dessen Gebrauch bedient werden, wenn sie bei der Verwendung des Geräts beaufsichtigt oder angeleitet werden und die möglichen Gefahren verstehen.

Dämpfungsmatten ergriffen werden. Die erhöhten Geräuschemissionen sind auch in Hinblick auf die Risikobewertung durch die Geräuschbelastung sowie bei der Auswahl eines angemessenen Gehörschutzes zu berücksichtigen.

Etiketten am Werkzeug

Am Werkzeug sind die folgenden Warnsymbole inkl. Datumscode angebracht:



Warnung! Lesen Sie vor Gebrauch die Anleitung. Andernfalls besteht Verletzungsgefahr.



Tragen Sie eine Schutzbrille, wenn Sie mit dem Gerät arbeiten.



Tragen Sie einen Gehörschutz, wenn Sie mit dem Gerät arbeiten.



Immer mit zwei Händen arbeiten.



Verwenden Sie die Schutzvorrichtung nicht für Trennschleifarbeiten.

Elektrische Sicherheit



Dieses Gerät ist schutzisoliert, daher ist keine Erdleitung erforderlich. Überprüfen Sie immer, dass die Stromversorgung der Spannung auf dem Typenschild entspricht.

- ◆ Bei einer Beschädigung des Netzkabels muss dieses durch den Hersteller oder eine STANLEY FATMAX-Vertragswerkstatt ausgetauscht werden, um mögliche Gefahren zu vermeiden.

Spannungsabfälle

Einschaltströme verursachen kurzfristige Spannungsabfälle. Dies kann ggf. die Stromversorgung anderer Geräte beeinflussen.

Bei einer Systemimpedanz der Stromversorgung von unter 0,075 Ω sind Störungen unwahrscheinlich.

Merkmale

Dieses Werkzeug verfügt über einige oder alle der folgenden Merkmale.

1. Schalter
2. Spindelverriegelung
3. Schutzvorrichtung
4. Seitenhandgriff

Zweck der Konstruktion

Dieser Winkelschleifer ist speziell für das Schleifen konzipiert. Verwenden Sie nur Schleifpapierscheiben und Schleifscheiben mit vertieftem Zentrum.

Verwenden Sie das Gerät nicht bei Nässe oder in Umgebungen, in denen brennbare Flüssigkeiten oder Gase vorhanden sind.

Dieser Winkelschleifer ist ein Elektrowerkzeug für den professionellen Gebrauch.

Lassen Sie nicht zu, dass Kinder in Kontakt mit diesem Werkzeug kommen. Unerfahrene Bediener müssen dieses Gerät unter Aufsicht verwenden.

Montage

Warnung! Um die Gefahr schwerer Verletzungen zu minimieren, schalten Sie das Werkzeug aus und ziehen Sie alle Stecker, bevor Sie Einstellungen vornehmen oder Zubehörteile entfernen bzw. anbringen. Bevor Sie das Gerät wieder zusammenbauen, drücken Sie den Auslöseschalter und lassen ihn wieder los, um sich zu vergewissern, dass das Gerät bereits ausgeschaltet ist.

Anbringen und Entfernen der Schutzvorrichtung (Abb. A)

Warnung! Um die Gefahr schwerer Verletzungen zu minimieren, schalten Sie das Werkzeug aus und ziehen Sie alle Stecker, bevor Sie Einstellungen vornehmen oder Zubehörteile entfernen bzw. anbringen. Bevor Sie das Gerät wieder zusammenbauen, drücken Sie den Auslöseschalter und lassen ihn wieder los, um sich zu vergewissern, dass das Gerät bereits ausgeschaltet ist.

Anbringen der Schutzvorrichtung

- ◆ Legen Sie den Winkelschleifer auf einen Tisch mit der Schutzvorrichtung nach oben.
- ◆ Schieben Sie den Flansch am Rand der Schutzvorrichtung (3) über die Nut (5) des Getriebegehäuses.
- ◆ Drehen Sie die Schutzvorrichtung (3) um 150 Grad gegen den Uhrzeigersinn.
- ◆ Stellen Sie sicher, dass die Schrauben (20) fest angezogen sind.

Demontage der Schutzvorrichtung

- ◆ Lösen Sie die Schrauben (20) am Rand der Schutzvorrichtung.
- ◆ Ziehen Sie die Schutzvorrichtung (3) nach oben.

Warnung! Betreiben Sie das Werkzeug nicht, wenn die Schutzvorrichtung nicht angebracht ist.

Anbringen und Entfernen einer Schleifscheibe (Abb. B1, B2, B3)

Warnung! Verwenden Sie keine beschädigten Schleifscheiben.

- ◆ Legen Sie das Werkzeug mit der Schutzvorrichtung nach oben auf eine Werkbank.
- ◆ Setzen Sie den Innenflansch (6) richtig auf die Spindel (7) (B1).
- ◆ Legen Sie die Scheibe (8) auf den Flansch (6) (Abb. B2). Beim Einsetzen einer Scheibe mit erhöhter Mitte muss die

erhöhte Mitte (9) zum Flansch (6) zeigen.

- ◆ Schrauben Sie den äußeren Flansch (10) auf die Spindel (7) (Abb. B3). Der Ring am Flansch (10) muss bei der Montage einer Schleifscheibe (A) zur Scheibe hin zeigen. Der Ring am Flansch (10) muss bei der Montage einer Trennscheibe (B) von der Scheibe weg zeigen
- ◆ Drücken Sie die Spindelarretierung (2) und drehen Sie die Spindel (7), bis sie in Position einrastet (Abb. B2).
- ◆ Ziehen Sie den Flansch (10) mit dem mitgelieferten Stirnlochschlüssel fest.
- ◆ Lassen Sie die Spindelarretierung wieder los.
- ◆ Um die Scheibe zu entfernen, lösen Sie den Flansch (10) mit dem Stirnlochschlüssel.

Anbringen des Seitenhandgriffs (Abb. C)

Warnung! Vor Verwendung des Werkzeugs prüfen Sie bitte, ob der Griff fest angezogen ist.

Warnung! Der Zusatzhandgriff sollte immer benutzt werden, um das Werkzeug immer unter Kontrolle zu haben.

Schrauben Sie den Seitenhandgriff (4) in einem der Löcher (11) oder (12) auf jeder Seite des Getriebegehäuses fest.

Vor der Verwendung

- ◆ Bringen Sie die Schutzvorrichtung und geeignete Schleifscheiben an. Verwenden Sie keine Schleifscheiben, die stark abgenutzt sind.
- ◆ Achten Sie darauf, dass die Innen- und Außenflansche korrekt angebracht sind.
- ◆ Prüfen Sie, dass sich die Schleifscheiben in Richtung der Pfeile auf dem Zubehör und dem Werkzeug drehen.

Verwendung (Abb. E)

Warnung! Beachten Sie immer die Sicherheitsanweisungen und die geltenden Vorschriften.

Warnung! Um die Gefahr schwerer Verletzungen zu minimieren, schalten Sie das Werkzeug aus und ziehen Sie alle Stecker, bevor Sie Einstellungen vornehmen oder Zubehörteile entfernen bzw. anbringen. Bevor Sie das Gerät wieder zusammenbauen, drücken Sie den Auslöseschalter und lassen ihn wieder los, um sich zu vergewissern, dass das Gerät bereits ausgeschaltet ist.

- ◆ Vergewissern Sie sich, dass das gesamte zu schleifende Material gesichert ist.
- ◆ Üben Sie leichten Druck auf das Werkzeug aus. Üben Sie keinen seitlichen Druck auf die Schleifscheibe aus.
- ◆ Vermeiden Sie eine Überlastung. Sollte sich das Werkzeug überhitzen, lassen Sie es einige Minuten lang im Leerlauf laufen.
- ◆ Halten Sie das Werkzeug immer mit beiden Händen fest (eine Hand am Gehäuse, die andere am Seitenhandgriff). Starten Sie das Werkzeug und bringen Sie die Schleifscheibe zum Werkstück.
- ◆ Halten Sie die Kante der Scheibe in einem Winkel von 15 bis 30 Grad gegen die Oberfläche des Werkstücks

geneigt.

- ◆ Bei Verwendung einer neuen Schleifscheibe darf diese nicht in B-Richtung betrieben werden, da sie sonst in das Werkstück schneidet. Wenn die Kante der Schleifscheibe abgerundet ist, kann die Schleifmaschine entweder in Richtung A oder B betrieben werden.

Starten und Anhalten

Warnung! Vor Verwendung des Werkzeugs prüfen Sie, dass der Griff fest angezogen ist. Prüfen Sie auch, ob der EIN/AUS-Schalter normal funktioniert. Bevor Sie den Stecker des Werkzeugs in die Steckdose stecken, stellen Sie sicher, dass sich der Schalter in der Aus-Position befindet, indem Sie auf den hinteren Teil des Schalters drücken.

Zum Starten des Werkzeugs drücken Sie auf das hintere Ende des Schalters und schieben ihn nach vorne. Drücken Sie dann zum Verriegeln auf das vordere Ende des Schalters. Drücken Sie auf das hintere Ende des Schalters, um das Werkzeug anzuhalten.

Warnung! Schalten Sie das Werkzeug nicht unter Last ein oder aus.

Richtige Haltung der Hände (Abb. F)

Warnung! Um die Gefahr schwerer Verletzungen zu mindern, beachten Sie IMMER die richtige Haltung der Hände, wie dargestellt.

Warnung! Um die Gefahr schwerer Verletzungen zu mindern, halten Sie das Gerät IMMER sicher fest und seien Sie auf eine plötzliche Reaktion gefasst.

Die richtige Haltung der Hände bedeutet, dass eine Hand am Seitenhandgriff liegt, während die andere Hand am Gerätegehäuse liegt, wie in Abbildung F gezeigt.

Abschaltfunktion des Schalters

Schieben Sie den Auslöser (1) zur Vorderseite des Geräts und drücken Sie den Auslöser (1), das Gerät startet. Lassen Sie den Auslöser (1) los, das Gerät stoppt.

Erläuterung: Bevor Sie mit dem zu bearbeitenden Objekt in Berührung kommen, vergewissern Sie sich, dass sich die Schleifscheibe mit maximaler Drehzahl dreht. Bevor Sie das Gerät ausschalten, heben Sie es von dem zu bearbeitenden Objekt ab.

Vorsicht: Vergewissern Sie sich, dass die Schleifscheibe vollständig zum Stillstand gekommen ist, bevor Sie das Werkzeug absetzen.

Drehen des Getriebegehäuses (Abb. D)

Das Getriebegehäuse ist auf dem Werkzeuggehäuse montiert und kann gedreht werden, um dem Benutzer beim Schneidevorgang ein bequemerer Arbeiten zu ermöglichen. Das drehbare Getriebegehäuse kann um 90 Grad, 180 Grad und 270 Grad nach links oder rechts gedreht werden.

- ◆ Lösen Sie die vier Schrauben am Getriebegehäuse.
- ◆ Drehen Sie das Getriebegehäuse, bis es seine ideale

Position erreicht hat.

- ◆ Ziehen Sie die vier Schrauben am Getriebegehäuse fest.
- ◆ Stellen Sie sicher, dass der Drehmechanismus verriegelt ist.

Warnung! Verwenden Sie das Werkzeug NICHT, wenn das Getriebegehäuse entriegelt ist.

Metallbearbeitung

Ein Fehlerstromschutzschalter (RCD) wird eingesetzt, um eine Gefährdung durch Metallspäne zu verhindern.

Wenn der FI-Schalter eine Stromunterbrechung verursacht, lassen Sie das Gerät von einem autorisierten STANLEY FATMAX-Händler reparieren.

Warnung! Unter extremen Arbeitsbedingungen können sich beim Umgang mit metallischen Werkstücken leitfähiger Staub und Späne im Gehäuseinneren ansammeln. Dies könnte dann zu einem elektrischen Schlag führen, da die Schutzisolierung der Schleifmaschine geschwächt wird.

Um die Ansammlung von Metallspänen im Inneren der Schleifmaschine zu vermeiden, sollten die Lüftungskanäle täglich gereinigt werden.

Siehe unter Wartung.

Optionales Zubehör

Warnung! Da Zubehör, das nicht von STANLEY FATMAX angeboten wird, nicht mit diesem Produkt geprüft worden ist, kann die Verwendung von solchem Zubehör an diesem Produkt gefährlich sein. Um das Verletzungsrisiko zu mindern, sollte mit diesem Produkt nur von STANLEY FATMAX empfohlenes Zubehör verwendet werden.

Warnung! Verwenden Sie keine gebundene Schleifscheibe, deren in der Mitte der Scheibe angegebenes Verfallsdatum (EXP) überschritten ist (falls vorhanden). Schleifscheiben mit abgelaufenem Verfallsdatum können leichter brechen und schwere Verletzungen verursachen. Lagern Sie gebundene Schleifscheiben an einem trockenen Ort ohne extreme Temperatur- oder Feuchtigkeitsschwankungen. Vernichten Sie abgelaufene oder beschädigte Schleifscheiben, damit sie nicht verwendet werden können.

Empfohlenes Zubehör für Ihr Produkt können Sie bei Ihrer nächsten Kundendienststelle oder einer autorisierten Kundendienstwerkstatt erwerben. Unterstützung bei der Suche nach Zubehör erhalten Sie von STANLEY. Es ist wichtig, die richtigen Schutzvorrichtungen, Polierteller und Flansche für die Schleifmaschine zu verwenden. Die Zubehörtabelle enthält Informationen über die Auswahl des richtigen Zubehörs.

Warnung! Es darf grundsätzlich nur Zubehör verwendet werden, das den auf dem Warnschild enthaltenen Drehzahlangaben entspricht. Scheiben und anderes Zubehör, das mit mehr als der jeweiligen Nenndrehzahl läuft, kann bersten und Verletzungen verursachen.

Verwenden Sie nur das Zubehör, das in der Zubehörtabelle dieses Handbuchs angegeben ist. Zubehör-Nennwerte

müssen immer höher sein als die Werkzeugdrehzahl auf dem Typenschild des Werkzeugs. **Warnung!** Behandeln und lagern Sie alle Schleifscheiben mit großer Sorgfalt, um Schäden durch Wärmeschock, Hitze, mechanische Beschädigungen usw. zu verhindern. Bewahren Sie sie in einem trockenen geschützten Bereich auf, der frei von hoher Luftfeuchtigkeit, Temperaturen unter dem Gefrierpunkt und extremen Temperaturschwankungen ist.

Verwendung der Schutzvorrichtungen

Verwenden Sie immer die richtigen Schutzvorrichtungen, das heißt:

bei der Verwendung einer Schutzvorrichtung des Typs C (Kombischeiben) zum Trennschleifen oder Oberflächenschleifen von Beton oder Mauerwerk besteht ein erhöhtes Risiko für Staubbelastung und Kontrollverlust, der zu Rückschlägen führen kann;

Verwendung von Schleifscheiben

Warnung! Metallpulver bildet Ansammlungen. Die übermäßige Verwendung der Schleifscheibe mit Metallen kann daher das Risiko eines Stromschlags erhöhen.

Zum Verringern des Risikos setzen Sie vor der Benutzung einen FI-Schalter ein und reinigen Sie die Lüftungskanäle täglich. Befolgen Sie die nachstehenden Wartungshinweise, um trockene Druckluft durch die Lüftungskanäle zu blasen.

Wartung

Ihr STANLEY FATMAX-Gerät (mit und ohne Netzkabel) wurde im Hinblick auf eine lange Lebensdauer und einen möglichst geringen Wartungsaufwand entwickelt. Ein kontinuierlicher, zufriedenstellender Betrieb hängt von der richtigen Pflege des Gerätes und seiner regelmäßigen Reinigung ab.

Warnung! Tun Sie vor der Durchführung von Wartungsarbeiten an Elektrowerkzeugen mit/ohne Kabel Folgendes durch:

- ◆ Schalten Sie das Gerät aus, und ziehen Sie den Netzstecker.
- ◆ Wenn das Gerät über einen separaten Batteriepack oder Akku verfügt, schalten Sie das Gerät ab, und nehmen Sie die Batterien aus dem Gerät.
- ◆ Wenn der Akku integriert ist, entladen Sie diesen vor dem Abschalten vollständig.
- ◆ Ziehen Sie das Ladegerät aus der Netzsteckdose, bevor Sie es reinigen. Das Ladegerät benötigt keine Wartung, es sollte jedoch regelmäßig gereinigt werden.
- ◆ Reinigen Sie die Lüftungsschlitze des Geräts und des Ladegeräts regelmäßig mit einer weichen Bürste oder einem trockenen Tuch.
- ◆ Reinigen Sie das Motorgehäuse regelmäßig mit einem feuchten Tuch. Verwenden Sie keine scheuernden Reinigungsmittel oder Reinigungsmittel auf Lösungsmittelbasis.

- ◆ Öffnen Sie regelmäßig das Spannfutter, und entfernen Sie durch Klopfen ggf. Staub aus dem Inneren des Geräts.

Austauschen des Netzsteckers (nur Großbritannien und Irland)

Wenn ein neuer Netzstecker angebracht werden muss:

- ◆ Entsorgen Sie den alten Stecker auf sachgerechte Weise.
- ◆ Verbinden Sie die braune Leitung mit dem spannungsführenden Anschluss des Steckers.
- ◆ Verbinden Sie die blaue Leitung mit dem neutralen Anschluss.

Warnung! Es besteht keine Verbindung mit dem geerdeten Anschluss. Befolgen Sie die Montageanweisungen, die mit hochwertigen Steckern geliefert werden. Empfohlene Sicherung: 13 A.

Umweltschutz



Getrennte Entsorgung. Dieses Produkt darf nicht mit normalem Haushaltsabfall entsorgt werden.

Produkte und Akkus enthalten Materialien, die zurückgewonnen oder recycelt werden können, um die Nachfrage nach Rohstoffen zu reduzieren. Bitte recyceln Sie elektrische Produkte und Akkus gemäß den örtlichen Bestimmungen. Weitere Informationen finden Sie auf www.2helpU.com

Technische Daten

FMEG232 (Typ 2)		
Eingangsspannung	V_{sc}	230
Leistungsaufnahme	W	2000
Nenn Drehzahl	min^{-1}	6500
Scheibendurchmesser	mm	230
Scheibenbohrung	mm	22
Max. Scheibendicke		
Schleifscheiben	mm	6,4
Trennscheiben	mm	3,0
Spindelgröße		M14
Gewicht	kg	5,25

L_{pA} (Schalldruck) 96 dB(A), Unsicherheitsfaktor (K) 3 dB(A)
L_{WA} (Schalleistung) 104 dB(A), Unsicherheitsfaktor (K) 3 dB(A)
Gesamtvibration (Triax-Vektorsumme) gemäß EN 62841-2-3:
Oberflächenschleifen ($a_{h,AG}$) 6.7 m/s^2 , Unsicherheitsfaktor (K) 1,5 m/s^2 Abschneiden ($a_{h,CO}$) 5.8 m/s^2 , Unsicherheitsfaktor (K) 1,5 m/s^2 Schleifteller ($a_{h,DS}$) 3.1 m/s^2 , Unsicherheitsfaktor (K) 1,5 m/s^2

MASCHINENRICHTLINIE



FMEG232 - Winkelschleifer

STANLEY FATMAX erklärt die Übereinstimmung der beschriebenen Produkte mit den Richtlinien 2006/42/EC, EN 62841-1:2015+A11:2022; EN IEC 62841-2-3:2021+A11:2021.

Diese Produkte entsprechen außerdem den Richtlinien 2014/30/EU und 2011/65/EU. Weitere Informationen erhalten Sie von Black & Decker unter der folgenden Adresse. Diese befindet sich auch auf der Rückseite dieser Anleitung.

Weitere Informationen erhalten Sie von STANLEY FATMAX unter der folgenden Adresse. Diese befindet sich auch auf der Rückseite dieser Anleitung.

Der Unterzeichnete ist verantwortlich für die Zusammenstellung des technischen Dossiers und gibt diese Erklärung im Namen von STANLEY FATMAX ab.

Patrick Diepenbach















Patrick Diepenbach
General Manager, Benelux
Stanley FatMax,
Richard-Klinger-Straße 11,
65510 Idstein, Deutschland
06/11/2023

Garantie

STANLEY FATMAX vertraut auf die Qualität der eigenen Geräte und bietet dem Käufer eine Garantie von 12 Monaten ab Kaufdatum. Diese Garantie versteht sich unbeschadet der gesetzlichen Gewährleistungsansprüche und schränkt diese keinesfalls ein. Diese Garantie gilt innerhalb der Staatsgebiete der Mitgliedstaaten der Europäischen Union und der Europäischen Freihandelszone und des Vereinigten Königreichs.

Zur Inanspruchnahme dieser Garantie muss sie den allgemeinen Geschäftsbedingungen von STANLEY FATMAX entsprechen und dem Verkäufer bzw. der Vertragswerkstatt ist ein Kaufnachweis vorzulegen. Die Bedingungen für die 1-jährige Garantie von STANLEY FATMAX und den Standort Ihrer nächstgelegenen Vertragswerkstatt finden Sie im Internet unter www.2helpU.com oder indem Sie sich an die lokale STANLEY FATMAX-Niederlassung wenden, deren Adresse Sie in dieser Anleitung finden.

Ihr neues STANLEY FATMAX-Produkt können Sie auf unserer Website unter www.stanley.eu/3 registrieren. Dort erhalten Sie auch Informationen über neue Produkte und Sonderangebote.

Zubehörtabelle			
Art der Wache	Zubehörteil	Beschreibung	So montieren Sie den Grinder
 Guard Typ C		Deprimiertes Zentrum Schleifscheibe	 Guard Typ A
 Guard Typ C		Metall-Trennscheibe gebondet	 Guard Typ C  Stützflansch
 Guard Typ A		Mauerwerk-Trennscheibe verklebt	 Schneidrad  Verriegelungsflansch
Keine Wache		Schleifgummi-Stützteller und Schleifchamp-Mutter	 Keine Wache
		Topfdrähtbürste ohne Schutz	 Drahtbürste

Zusätzliche Informationen für Schutzvorrichtungen und Zubehör

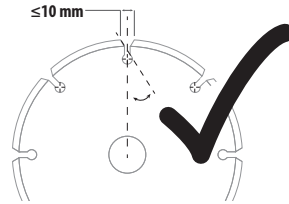

Bei der Verwendung von segmentierten Diamantscheiben dürfen nur Diamantscheiben mit einem peripheren Spaltmaß größer als 10 mm und einem negativen Spanwinkel verwendet werden.

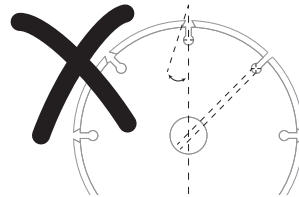

VERWENDEN SIE KEINE

Segmentierten Diamantscheiben mit einem peripheren Spaltmaß größer als 10 mm und/oder einem positiven Spanwinkel.

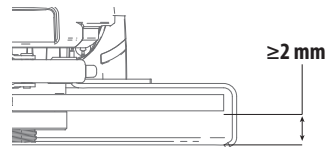

Bei allen Zubehörteilen zum Schleifen, Schmirgeln und Drahtbürsten muss sich der unterste Teil des Zubehörs innerhalb des Gehäuses der Schutzvorrichtung befinden, wobei der Abstand zur Unterkante der Schutzvorrichtung mindestens 2 mm betragen muss.

Utilisation prévue

Votre meuleuse d'angle STANLEY FATMAX FMEG232 a été conçue pour meuler, couper, poncer, brosser du métal, de la maçonnerie ou du béton en utilisant le type de matériau approprié.

accessoires. Lorsqu'il est équipé de la protection appropriée, cet outil est destiné aux utilisateurs professionnels et privés, non professionnels.



Danger ! N'utilisez pas l'outil pour découper ou sculpter du bois. N'utilisez aucune lame à dents d'aucune sorte. De graves blessures pourraient en résulter.

Consignes de sécurité

Avertissements de sécurité générale propres aux outils électriques



Avertissement ! Veuillez à lire tous les avertissements, toutes les consignes et toutes les illustrations liées à la sécurité ainsi que toutes les spécifications fournies avec cet outil électrique. Le non-respect des avertissements et des instructions listés ci-dessous peut occasionner des décharges électriques, des incendies et/ou de graves blessures.

Conservez tous les avertissements et toutes les instructions afin de pouvoir vous y référer dans le futur. Le terme "outil électrique" mentionné dans tous les avertissements listés ci-dessous fait référence à vos outils électriques branchés sur secteur (avec câble) ou fonctionnant sur pile ou batterie (sans fil).

1. Sécurité de la zone de travail

- a. **Maintenez la zone de travail propre et bien éclairée.**
Les zones sombres ou encombrées sont propices aux accidents.
- b. **N'utilisez pas d'outils électriques dans un environnement présentant des risques d'explosion ou en présence de liquides, gaz ou poussières inflammables.** Les outils électriques créent des étincelles qui peuvent enflammer les poussières et les fumées.
- c. **Maintenez les enfants et les autres personnes à l'écart quand vous utilisez un outil électrique.** Toute distraction peut vous faire perdre le contrôle de l'outil.

2. Sécurité électrique

- a. **Les prises des outils électriques doivent correspondre à la prise de courant murale. Ne modifiez jamais la prise d'aucune sorte. N'utilisez aucun adaptateur avec des outils électriques reliés à la terre.** L'utilisation de prises d'origine et de prises murales appropriées permet de réduire le risque de décharge électrique.

- b. **Évitez tout contact physique avec des surfaces reliées à la terre comme des tuyaux, des radiateurs, des fours et des réfrigérateurs par exemple.** Il y a sinon un risque accru de décharge électrique si votre corps est lui-même relié à la terre.
- c. **N'exposez pas les outils électriques à la pluie, ni à l'humidité.** Le risque de décharge électrique augmente si de l'eau pénètre dans un outil électrique.
- d. **Ne tirez pas sur le cordon d'alimentation. N'utilisez jamais le cordon pour transporter, tirer ou débrancher l'outil électrique. Maintenez le cordon à l'écart de la chaleur, des substances grasses, des bords tranchants ou des pièces mobiles.** Les cordons endommagés ou emmêlés augmentent les risques de décharges électriques.
- e. **Si vous utilisez un outil électrique à l'extérieur, utilisez une rallonge homologuée pour les travaux en extérieur.** L'utilisation d'une rallonge électrique homologuée pour les travaux en extérieur réduit le risque de décharge électrique.
- f. **Si l'utilisation d'un outil électrique dans un endroit humide est inévitable, utilisez une alimentation électrique protégée par un disjoncteur différentiel à courant résiduel (DDR).** L'utilisation d'un DDR réduit le risque de décharge électrique.

3. Sécurité des personnes

- a. **Restez vigilant, surveillez ce que vous faites et faites preuve de bon sens lorsque vous utilisez un outil électrique. N'utilisez pas d'outils électriques si vous êtes fatigué ou sous l'influence de drogue, d'alcool ou de médicaments.** Tout moment d'inattention pendant l'utilisation d'un outil électrique peut engendrer de graves blessures.
- b. **Portez des équipements de protection individuelle. Portez toujours une protection oculaire.** Les équipements de protection comme les masques à poussière, les chaussures de sécurité antidérapantes, les casques ou les protections auditives réduisent le risque de blessures s'ils sont utilisés à bon escient.
- c. **Empêchez tout démarrage intempestif. Assurez-vous que l'interrupteur est sur la position Arrêt avant de raccorder l'outil à l'alimentation électrique et/ou au bloc-batterie ou avant de ramasser ou de transporter l'outil.** Le fait de transporter les outils électriques le doigt sur l'interrupteur ou d'alimenter les outils électriques dont l'interrupteur est déjà en position de marche augmente le risque d'accidents.
- d. **Retirez toutes les clés ou pinces de réglage avant de mettre l'outil en marche.** Une clé ou une pince restée fixée sur une pièce rotative de l'outil électrique peut engendrer des blessures.

- e. **Ne vous penchez pas. Gardez les pieds bien ancrés au sol et conservez votre équilibre en permanence.** Cela permet de mieux maîtriser l'outil électrique en cas de situations imprévues.
- f. **Portez des vêtements appropriés. Ne portez aucuns vêtements amples, ni bijoux. Gardez vos cheveux, vos vêtements et vos gants éloignés des pièces mobiles.** Les vêtements amples, les bijoux ou les cheveux longs peuvent être happés par les pièces mobiles.
- g. **Si vous disposez de dispositifs pour le raccordement d'un extracteur de poussière ou d'installations pour la récupération, assurez-vous qu'ils sont correctement raccordés et utilisés.** L'utilisation de dispositifs récupérateurs de poussières réduit les risques liés aux poussières.
- h. **Ne pensez pas être familiarisé avec l'outil après l'avoir utilisé à de nombreuses reprises, au point de ne plus rester vigilant et d'en oublier les consignes de sécurité.** Toute action imprudente peut engendrer de graves blessures en une fraction de seconde.
4. **Utiliser et entretenir un outil électrique**
- a. **Respectez la capacité de l'outil. Utilisez l'outil approprié, adapté pour le travail à réaliser.** Un outil adapté fonctionne mieux, de façon plus sûre et à la cadence pour laquelle il a été conçu.
- b. **N'utilisez pas l'outil électrique si son interrupteur ne permet pas de l'allumer ou de l'éteindre.** Tout outil électrique qui ne peut plus être commandé par son interrupteur est dangereux et il doit être réparé.
- c. **Débranchez la prise de courant et/ou retirez le bloc-batterie de l'outil électrique avant d'effectuer tout réglage, de changer un accessoire ou de ranger l'outil électrique.** Ces mesures de sécurité préventives réduisent le risque de démarrage accidentel de l'outil électrique.
- d. **Rangez les outils électriques non utilisés hors de portée des enfants et ne laissez aucune personne ne connaissant pas ces outils ou leurs instructions d'utilisation les faire fonctionner.** Les outils électriques peuvent être dangereux entre des mains inexpérimentées.
- e. **Entretenez vos outils électriques et leurs accessoires. Vérifiez que les pièces mobiles sont alignées correctement et qu'elles ne sont pas coincées. Vérifiez qu'aucune pièce n'est cassée et contrôlez l'absence de toute autre condition qui pourrait nuire au bon fonctionnement de l'outil. En cas de dommage, faites réparer l'outil électrique avant de le réutiliser.** De nombreux accidents sont provoqués par des outils électriques mal entretenus.
- f. **Maintenez les organes de coupe affûtés et propres.**

Des organes de coupe bien entretenus et dont le tranchant est affûté sont moins susceptibles de rester coincés et ils sont plus faciles à contrôler.

- g. **Utilisez l'outil électrique, les accessoires et les embouts d'outils conformément à ces instructions, en tenant compte des conditions de travail et de la tâche à effectuer.** L'utilisation d'un outil électrique à d'autres fins que celles pour lesquelles il a été prévu peut entraîner des situations dangereuses.
- h. **Veillez à ce que les poignées et les surfaces de préhension restent sèches et propres, sans trace d'huile ou de graisse.** Des poignées et des surfaces de préhension glissantes ne permettent pas de manipuler et de maîtriser l'outil correctement en cas de situations inattendues.
5. **Révision/Réparation**
- a. **Ne faites réviser/réparer votre outil électrique que par un réparateur qualifié qui n'utilise que des pièces de rechange d'origine.** Cela permet de garantir la sûreté de l'outil électrique.

Avertissements de sécurité supplémentaires propres aux outils électriques



Avertissement ! Consignes de sécurité supplémentaires pour les opérations de meulage, de ponçage, de broissage métallique, de polissage ou de coupe abrasive.

- ◆ **Cet outil électrique a été conçu pour servir d'outil de meulage, de ponçage, de broissage métallique (brosse boisseau) ou de découpe. Veillez à lire tous les avertissements, toutes les consignes et toutes les illustrations liées à la sécurité ainsi que toutes les spécifications fournies avec cet outil électrique.** Le non-respect de toutes les instructions listées ci-dessous peut entraîner des décharges électriques, des incendies et/ou de graves blessures.
- ◆ **Les opérations comme le polissage, le broissage (avec des disques à brins métalliques) ou la découpe de cavités ne sont pas recommandées avec cet outil électrique.** Les opérations pour lesquelles l'outil électrique n'a pas été conçu peuvent entraîner des risques et provoquer des blessures.
- ◆ **Ne modifiez pas cet outil pour le faire fonctionner d'une façon non spécifiquement prévue et mentionnée par son fabricant.** Une telle modification pourrait entraîner une perte de contrôle et occasionner de graves blessures.
- ◆ **N'utilisez pas d'accessoires non spécifiquement conçus et recommandés par le fabricant de l'outil.** Le fait que l'accessoire puisse être fixé à votre outil électrique ne veut pas forcément dire que son utilisation est sans risque.

- ◆ **La vitesse nominale de l'accessoire doit être au moins égale à la vitesse maximale indiquée sur l'outil.** Les accessoires qui fonctionnent plus vite que leur vitesse nominale peuvent rompre et voler en éclats
- ◆ **Le diamètre extérieur et l'épaisseur de votre accessoire doivent correspondre à la capacité nominale de votre outil électrique.** Des accessoires mal dimensionnés ne peuvent pas être correctement protégés et maîtrisés.
- ◆ **La taille des éléments de fixation des accessoires doit correspondre à la taille de l'élément de fixation sur l'outil électrique.** Les accessoires qui ne correspondent pas aux éléments de fixation de l'outil électrique tournent de façon déséquilibrée, ils vibrent de façon excessive et peuvent provoquer la perte de contrôle de l'outil.
- ◆ **N'utilisez pas d'accessoires endommagés. Avant toute utilisation, contrôlez sur tous les accessoires comme les disques abrasifs par exemple, l'absence d'ébréchures ou de fissures, l'absence de fissures ou d'usure excessive sur les patins-soutiens et l'absence de brins mal tenus ou cassés sur les brosses métalliques. Si l'outil électrique ou l'accessoire chutent, vérifiez l'absence de dommages ou installez un accessoire en bon état. Après avoir inspecté et installé l'accessoire, éloignez-vous ainsi que toutes les personnes à proximité du plan de rotation de l'accessoire et laissez tourner l'outil électrique à vide et à plein régime pendant une minute. Les accessoires endommagés se brisent généralement au cours de cette durée de test.**
- ◆ **Veillez à porter des équipements de protection individuelle. En fonction de l'intervention, utilisez un écran facial ou des lunettes de protection. Le cas échéant, portez un masque à poussière, des protections auditives, des gants et un tablier d'atelier capables de stopper tout fragment d'abrasif ou provenant de l'ouvrage.** La protection oculaire doit être capable d'arrêter les débris générés par les diverses opérations. Le masque anti-poussière ou le masque filtrant doit pouvoir filtrer les particules produites au cours de l'opération. Les expositions prolongées à un niveau de bruit élevé peuvent provoquer une perte de l'acuité auditive.
- ◆ **Maintenez tous les spectateurs à une distance sûre de la zone de travail. Toute personne qui pénètre dans la zone de travail doit porter des équipements de protection individuelle.** Des débris provenant de l'ouvrage ou d'un accessoire brisé peuvent être éjectés et provoquer des blessures au-delà de la zone de travail immédiate.
- ◆ **Ne tenez l'outil électrique que par ses surfaces de préhension isolées lorsque vous intervenez là où l'organe de coupe peut entrer en contact avec des fils cachés ou son propre cordon.** Tout contact de l'organe de coupe avec un fil sous tension peut mettre les parties métalliques exposées de l'outil sous tension et provoquer une décharge électrique à l'utilisateur.
- ◆ **Maintenez le cordon électrique loin de l'accessoire en rotation.** En cas de perte de contrôle, le cordon peut être sectionné ou abîmé, et vos bras ou mains peuvent entrer en contact avec l'accessoire en rotation.
- ◆ **Ne reposez pas l'outil avant l'arrêt complet de l'accessoire.** L'accessoire en rotation pourrait sinon accrocher la surface et vous faire perdre le contrôle de l'outil.
- ◆ **Ne faites pas fonctionner l'outil électrique en le tenant contre votre flan.** Tout contact accidentel avec l'accessoire en rotation pourrait accrocher vos vêtements, et attirer l'accessoire vers votre corps.
- ◆ **Nettoyez régulièrement les aérations de l'outil.** Le ventilateur du moteur attire la poussière à l'intérieur du boîtier et une accumulation excessive de poussières métalliques peut conduire à un risque électrique.
- ◆ **Ne faites pas fonctionner l'outil électrique à proximité de matières inflammables.** Des étincelles pourraient enflammer ces matières.
- ◆ **N'utilisez pas d'accessoires nécessitant l'utilisation de fluides de refroidissement.** L'utilisation d'eau ou de tout autre fluide de refroidissement peut provoquer une électrocution ou une décharge électrique.

Rebond et avertissements associés

Les rebonds sont la conséquence du pincement ou du grippage d'un disque, d'un porte-patin, d'une brosse ou de tout autre accessoire en rotation. Le pincement ou le grippage provoque le blocage rapide de l'accessoire en rotation entraînant alors l'outil électrique non contrôlé dans la direction opposée au sens de rotation de l'accessoire au niveau du point de grippage.

Par exemple, si un disque abrasif reste grippé ou pincé dans l'ouvrage, le bord du disque engagé au niveau du point de grippage peut creuser la surface du matériau et provoquer le soulèvement ou le rebond du disque. Le disque peut être projeté vers l'utilisateur ou à l'opposé, selon le sens du mouvement du disque au point de pincement. Dans ces conditions, il peut aussi arriver que les disques abrasifs se brisent.

Les rebonds proviennent d'une utilisation inappropriée de l'outil électrique et/ou de conditions ou de procédures d'exécution incorrectes et ils peuvent être évités en prenant les précautions adéquates énoncées ci-dessous.

- ◆ **Maintenez fermement l'outil électrique en plaçant votre corps et votre bras de manière à pouvoir résister à la force d'un rebond. Utilisez toujours la poignée auxiliaire, si elle existe, pour un contrôle maximal de l'outil en cas de rebond ou de retour de couple au démarrage.** L'utilisateur peut contrôler les retours de couple ou la force des rebonds si des précautions adéquates sont prises.
- ◆ **Ne placez jamais votre main près de l'accessoire en rotation.** L'accessoire pourrait rebondir sur vos mains.
- ◆ **Ne placez pas votre corps dans la zone où l'outil pourrait se déplacer en cas de rebond.** Un rebond propulse l'outil dans la direction opposée au mouvement du disque au niveau du point de grippage.
- ◆ **Prenez les précautions nécessaires lorsque vous travaillez dans des angles, sur des arêtes, etc. Évitez de faire tressauter ou de faire accrocher l'accessoire.** Les coins, les bords acérés ou les tressautements ont tendance à retenir l'accessoire en rotation et à provoquer la perte de contrôle ou des rebonds.
- ◆ **N'installez pas de lame à sculpter le bois ou de lame dentée.** Ces lames provoquent de fréquents rebonds et des pertes de contrôle.

Avertissements de sécurité spécifiques propres aux opérations de meulage et de découpe :

- ◆ **N'utilisez que les types de disque recommandés pour votre outil électrique et la protection spécifiquement conçue pour le disque sélectionné.** Les disques non conçus pour l'outil électrique ne peuvent pas être correctement protégés et ils sont dangereux.
 - ◆ **La surface de meulage des disques renforcés au centre doit être fixée sous le plat de la lèvre de protection.** Un disque mal monté qui dépasse du plat de la lèvre de protection ne peut pas être correctement protégé.
 - ◆ **Le carter de protection doit être fermement fixé à l'outil et positionné de la manière la plus sûre possible et en minimisant l'exposition du disque dans la direction de l'opérateur.** Le carter de protection doit protéger l'utilisateur contre les fragments de disque cassés, le contact accidentel et des étincelles qui pourraient enflammer les vêtements.
 - ◆ **Les disques ne doivent être utilisés que pour les applications recommandées. Ne meulez par exemple pas avec le côté d'un disque de découpe.** Les disques de découpe abrasifs sont prévus pour le meulage périphérique, toute force latérale appliquée sur ces disques peut les faire voler en éclats.
 - ◆ **Utilisez toujours des brides de disque en bon état, ayant la dimension et la forme appropriées au disque choisi.** Les rebords de disque adéquats maintiennent le disque et réduisent les risques de rupture du disque.
- Les brides des disques de découpe peuvent différer des brides des disques de meulage.
- ◆ **N'utilisez pas les disques usés provenant de plus gros outils.** Les disques conçus pour des outils électriques plus gros ne sont pas adaptés pour les vitesses plus rapides des outils plus petits et ils peuvent voler en éclats.
 - ◆ **Si vous utilisez des disques à double usage, veillez à toujours utiliser le bon carter de protection en fonction de l'opération effectuée.** L'utilisation d'un carter de protection inadapté peut ne pas apporter le niveau de protection attendu et entraîner de graves blessures.

Avertissements de sécurité supplémentaires spécifiques propres aux opérations de découpe

- ◆ **Ne bloquez pas les disques de découpe et n'exercez pas trop de pression dessus. Ne tentez pas de réaliser des découpes trop profondes.** Une pression excessive sur le disque augmente la charge imposée à l'outil et les possibilités de torsion ou de grippage du disque dans la coupe et par conséquent les risques de rebonds ou de ruptures.
- ◆ **Ne placez pas votre corps dans l'alignement ou derrière le disque en rotation.** Lorsque le disque, au point d'exécution, s'éloigne de votre corps, le rebond possible peut le propulser avec l'outil électrique directement vers vous.
- ◆ **Si le disque se coince ou si la découpe est interrompue pour une raison quelconque, éteignez l'outil et tenez-le sans bouger jusqu'à ce qu'il s'arrête complètement. Ne tentez jamais de retirer un disque de découpe de la coupe s'il est encore en mouvement, un rebond pourrait sinon se produire.** Cherchez la cause du coincement du disque et appliquez les actions correctives afin de la supprimer.
- ◆ **Ne recommencez pas la coupe dans l'ouvrage. Laissez le disque tourner à plein régime puis ré-entrez le prudemment dans la coupe.** Le disque pourrait se coincer, sortir de la coupe ou rebondir si l'outil électrique était remis en marche à l'intérieur de l'ouvrage.
- ◆ **Soutenez les panneaux ou les grandes pièces afin de réduire le risque de coincement ou de grippage du disque.** Les ouvrages de grande taille ont tendance à s'affaisser sous leur propre poids. Des supports doivent être placés sous l'ouvrage, près de la ligne de coupe et sur les bords de l'ouvrage, des deux côtés du disque.
- ◆ **Soyez particulièrement vigilant lorsque vous effectuez des "découpes de cavités" dans des murs existants ou que vous procédez à des découpes à l'aveugle.** La saillie du disque peut sectionner des canalisations de gaz ou d'eau, des fils électriques ou des objets pouvant provoquer des rebonds.

- ◆ **N'effectuez aucune découpe non rectiligne (en courbe).** Une pression excessive sur le disque augmente la charge imposée à l'outil et les possibilités de torsion ou de grippage du disque dans la coupe et par conséquent les risques de rebonds ou de ruptures qui peuvent occasionner de graves blessures.

Consignes de sécurité spécifiques aux opérations de ponçage

- ◆ **Veillez à utiliser des feuilles abrasives de la bonne taille. Suivez les recommandations des fabricants pour choisir le papier abrasif. L'utilisation de feuilles de papier abrasif de grande taille, dépassant trop du patin de ponçage peut occasionner un risque de coupure.** Elles peuvent se coincer et se déchirer et entraîner des rebonds du disque.

Consignes de sécurité spécifiques aux opérations de brossage métallique

- ◆ **N'oubliez pas que des fils de brosse sont éjectés même aux cours d'opérations ordinaires. Ne contraignez pas trop les fils métalliques en appliquant une pression excessive sur la brosse.** Les fibres métalliques peuvent facilement pénétrer dans les vêtements légers et/ou la peau.
- ◆ **Si l'utilisation d'un carter de protection est recommandée pour le brossage métallique, le disque ou la brosse ne doivent en aucun cas toucher le carter.** Le diamètre du disque-brosse ou de la brosse métallique peut augmenter en fonction de la sollicitation de l'outil et de la force centrifuge.



Avertissement ! Tout contact avec les poussières émises pendant la découpe ou toute inhalation de celles-ci peut présenter un risque pour la santé de l'utilisateur et des personnes à proximité. Portez un masque à poussière spécialement conçu pour vous protéger des poussières et des fumées et veillez à ce que les personnes qui se trouvent à l'intérieur de la zone de travail ou qui y pénètrent soient également protégées.

Sécurité des personnes

- ◆ Cet outil peut être utilisé par des enfants âgés de 8 ans ou plus et par des personnes aux capacités physiques, sensorielles ou intellectuelles réduites ou qui manquent d'expérience ou de connaissance, à condition qu'ils soient supervisés ou qu'ils aient été formés sur la façon sûre d'utiliser l'appareil et qu'ils comprennent les risques encourus.
- ◆ Ne laissez pas les enfants jouer avec l'appareil. Le nettoyage et la maintenance à réaliser par l'utilisateur ne doivent pas être entrepris par des enfants sans surveillance.

Risques résiduels

Certains risques résiduels autres que ceux mentionnés dans les avertissements sur la sécurité peuvent survenir en utilisant l'outil. Ces risques peuvent être dus à une utilisation incorrecte, une utilisation prolongée, etc.

Malgré le respect de toutes les réglementations pertinentes sur la sécurité et la mise en œuvre de dispositifs de sécurité, certains risques résiduels ne peuvent pas être évités. Ils comprennent :

- ◆ Les blessures dues au contact avec des pièces rotatives/mobiles.
- ◆ Les blessures dues au remplacement de pièces, de lames ou d'accessoires.
- ◆ Les blessures dues à l'utilisation prolongée d'un outil. Lorsque vous utilisez un outil quel qu'il soit pendant de longues périodes, veillez à faire des pauses régulières.
- ◆ Les troubles de l'ouïe.

Bruit et vibrations

La valeur des vibrations et du bruit émis déclarée dans les caractéristiques techniques et la déclaration de conformité a été mesurée conformément à la méthode de test normalisée établie par la norme EN62841 et elle peut être utilisée pour comparer un outil à un autre. La valeur pour les vibrations et le bruit émis déclarée peut aussi servir pour une évaluation préliminaire à l'exposition.

Avertissement ! En fonction de la manière dont l'outil est utilisé, la valeur réelle des vibrations et du bruit émis pendant son utilisation peut différer de la valeur déclarée. Le niveau de bruit et le niveau des vibrations peuvent dépasser les niveaux déclarés.

Quand l'exposition aux vibrations est évaluée afin de déterminer les mesures de sécurité requises par la norme 2002/44/CE pour protéger les personnes utilisant régulièrement des outils électriques, l'estimation de l'exposition aux vibrations doit tenir compte des conditions réelles d'utilisation et de la façon dont l'outil est utilisé. Il faut également tenir compte de toutes les composantes du cycle de fonctionnement comme les durées pendant lesquelles l'outil est arrêté et quand il fonctionne au ralenti, ainsi que la durée du déclenchement.

Avertissement ! Meuler de la tôle métallique fine ou de grandes surfaces de structures pouvant facilement vibrer peut considérablement augmenter les émissions sonores totales (jusqu'à 15 dB) par rapport aux valeurs sonores déclarées. Des mesures, comme l'installation de lourds tapis amortisseurs souples, doivent, autant que possible, être mises en place pour empêcher ces émissions sonores. L'augmentation des émissions sonores doit également être prise en compte, à la fois pour l'évaluation des risques dus à l'exposition au bruit et pour le choix des protections auditives les mieux adaptées.

Étiquettes apposées sur l'outil

Les symboles suivants figurent sur l'outil avec le code date :



Avertissement ! Afin de réduire le risque de blessures, l'utilisateur doit lire la notice d'utilisation.



Portez des lunettes de protection pour utiliser cet outil.



Portez des protections auditives lorsque vous utilisez cet outil.



Utilisez toujours l'outil à deux mains.



N'utilisez pas le carter de protection pour les opérations de découpe.

Sécurité électrique



Cet outil est doublement isolé et il ne nécessite donc aucune liaison à la terre. Assurez-vous toujours que l'alimentation électrique correspond à la tension mentionnée sur la plaque signalétique.

- ◆ Si le câble d'alimentation est endommagé, il doit être remplacé par le fabricant ou dans un centre d'assistance agréé STANLEY FATMAX afin d'éviter tout risque.

Chutes de tension

Les appels de courant provoquent des micro-chutes de tension. Si l'état de l'alimentation électrique n'est pas idéal, d'autres équipements peuvent en être affectés.

Si l'impédance de l'alimentation électrique est inférieure à 0,075 Ω , les perturbations sont peu probables.

Caractéristiques

Cet outil dispose de tout ou partie des éléments suivants.

1. Interrupteur
2. Dispositif de verrouillage de l'arbre
3. Carter de protection
4. Poignée latérale

Utilisation de l'outil

Cette meuleuse d'angle est exclusivement dédiée aux opérations de meulage.

N'utilisez aucun autre disque abrasifs ou disques de meulage que ceux étant bombés au centre.

Ne l'utilisez pas l'outil dans un environnement humide ou en présence de liquides ou de gaz inflammables.

Cette meuleuse d'angle est un outil électrique professionnel. Ne laissez pas les enfants toucher l'outil. Les utilisateurs inexpérimentés doivent être surveillés lorsqu'ils utilisent cet outil.

Assemblage

Avertissement ! Afin de réduire le risque de blessure, veuillez à éteindre l'outil électrique et à débrancher toutes les prises avant de procéder au réglage, à l'installation ou au retrait des accessoires. Avant de réassembler l'outil, enfoncez et relâchez l'interrupteur à gâchette pour vous assurer que l'outil est bien éteint.

Installer et retirer le carter de protection (Fig. A)

Avertissement ! Afin de réduire le risque de blessure, veuillez à éteindre l'outil électrique et à débrancher toutes les prises avant de procéder au réglage, à l'installation ou au retrait des accessoires. Avant de réassembler l'outil, enfoncez et relâchez l'interrupteur à gâchette pour vous assurer que l'outil est bien éteint.

Installer le carter de protection

- ◆ Placez la meuleuse d'angle sur un établi, carter de protection vers le haut.
- ◆ Passez la bague de la bride du carter de protection (3) par-dessus la gorge (5) du carter d'engrenage.
- ◆ Tournez le carter de protection (3) de 150 degrés dans le sens inverse des aiguilles d'une montre.
- ◆ Veillez à bien serrer les vis (20).

Retirer le carter de protection

- ◆ Desserrez les vis (20) sur la bague du carter.
- ◆ Tirez le carter (3) vers le haut.

Avertissement ! Ne faites pas fonctionner l'outil si le carter de protection n'est pas en place.

Installer et retirer les disques de meulage (Fig. B1, B2, B3)

Avertissement ! N'utilisez jamais de disques de meulage endommagés.

- ◆ Placez l'outil sur un établi, gorge vers le haut.
- ◆ Fixez correctement la bride intérieure (6) sur l'arbre (7) (Fig. B1).
- ◆ Positionnez le disque (8) sur la bride (6) (Fig. B2). Si vous installez un disque dont le centre est bombé, veillez à ce que le centre bombé (9) pointe vers la bride (6).
- ◆ Vissez la bride extérieure (10) sur l'arbre (7) (Fig. B3). La bague sur la bride (10) doit pointer vers le disque s'il s'agit d'un disque de meulage (A) et la bague sur la bride (10) doit pointer vers l'extérieur s'il s'agit d'un disque de découpe (B)
- ◆ Appuyez sur le bouton de verrouillage de l'arbre (2) et faites tourner l'arbre (7) jusqu'à ce qu'il soit verrouillé (Fig. B2).
- ◆ Serrez la bride (10) à l'aide de la clé à deux ergots fournie.
- ◆ Relâchez le système de verrouillage de l'arbre.
- ◆ Pour retirer le disque, desserrez la bride (10) à l'aide de la

clé à deux ergots.

Installer la poignée latérale (Fig. C)

Avertissement ! Avant d'utiliser l'outil, vérifiez que la poignée est fermement fixée.

Avertissement ! La poignée latérale doit toujours être utilisée afin de pouvoir en permanence conserver la maîtrise de l'outil. Vissez fermement la poignée latérale (4) dans l'un des trous (11) ou (12) d'un côté ou de l'autre du carter d'engrenage.

Préparation avant l'utilisation

- ◆ Installez le carter de protection et le disque abrasif ou disque de meulage approprié. N'utilisez pas de disques abrasifs ou de disques de meulage excessivement usés.
- ◆ Veillez à ce que les brides, intérieure et extérieure, soient correctement installées.
- ◆ Veillez à ce que le disque abrasif ou le disque de meulage tourne dans le sens des flèches marquées sur l'accessoire et l'outil.

Utilisation (Fig. E)

Avertissement ! Respectez toujours les consignes de sécurité et la réglementation applicable.

Avertissement ! Afin de réduire le risque de blessure, veillez à éteindre l'outil électrique et à débrancher toutes les prises avant de procéder au réglage, à l'installation ou au retrait des accessoires. Avant de réassembler l'outil, enfoncez et relâchez l'interrupteur à gâchette pour vous assurer que l'outil est bien éteint.

- ◆ Veillez toujours à ce que les pièces à meuler soient correctement fixées.
- ◆ N'appuyez que légèrement sur l'outil. N'exercez aucune pression latérale sur le disque abrasif.
- ◆ Évitez toute surcharge. Si l'outil devient chaud, laissez-le tourner à vide pendant quelques minutes.
- ◆ Veillez à tenir l'outil fermement à deux mains (une main sur le boîtier et l'autre sur la poignée latérale). Allumez l'outil et amenez le disque de meulage sur l'ouvrage.
- ◆ Gardez le bord du disque incliné à un angle de 15 à 30 degrés sur la surface de l'ouvrage.
- ◆ Si vous utilisez un disque de meulage neuf, ne le faites pas fonctionner dans le sens B, il attaquerait sinon l'ouvrage. Une fois le bord du disque arrondi, vous êtes libre d'utiliser la meuleuse dans le sens A ou B.

Mise en marche et extinction

Avertissement ! Avant d'utiliser l'outil, vérifiez que la poignée est fermement fixée. Contrôlez que l'interrupteur Marche/Arrêt fonctionne correctement.

Avant de raccorder l'outil à l'alimentation électrique, vérifiez que l'interrupteur est en position Arrêt en appuyant sur la partie arrière de l'interrupteur.

Pour allumer l'outil, appuyez sur l'extrémité arrière de

l'interrupteur et glissez-le vers l'avant. Appuyez ensuite sur l'extrémité avant de l'interrupteur pour le verrouiller. Appuyez sur l'extrémité arrière de l'interrupteur pour éteindre l'outil.

Avertissement ! N'allumez et n'éteignez pas l'outil quand il est en contact avec la matière.

Position correcte des mains (Fig F)

Avertissement ! Afin de réduire tout risque de graves blessures, respectez TOUJOURS la position des mains recommandée et illustrée.

Avertissement ! Afin de réduire tout risque de graves blessures, tenez TOUJOURS l'appareil fermement pour pouvoir anticiper toute réaction soudaine. La position correcte des mains nécessite une main sur la poignée latérale et l'autre main sur le corps de l'outil, comme illustré par la figure F.

Fonction Verrouillage de l'interrupteur

Glissez l'interrupteur (1) vers l'avant de l'outil puis enfoncez la gâchette (1). L'outil démarre. Relâchez la gâchette (1), l'outil s'arrête. Explications : Avant d'entrer en contact avec l'ouvrage, veillez à ce que le disque abrasif tourne à la vitesse maximale. Avant d'éteindre l'outil, soulevez-le de l'ouvrage.

Attention : Veillez à ce que le disque abrasif soit à l'arrêt complet avant de reposer l'outil.

Pivoter le carter d'engrenage (Fig. D)

Le carter d'engrenage est installé sur le boîtier de l'outil et il peut être pivoté pour apporter plus de confort à l'utilisateur pendant la découpe.

Le carter d'engrenage peut être pivoté à 90 degrés, 180 degrés et 270 degrés, vers la gauche ou la droite.

- ◆ Desserrez les quatre vis sur le carter d'engrenage.
- ◆ Tournez le carter d'engrenage jusqu'à atteindre la position idéale.
- ◆ Resserrez les quatre vis sur le carter d'engrenage.
- ◆ Veillez à ce que le mécanisme de rotation soit parfaitement verrouillé.

Avertissement ! Utilisez PAS l'outil si le carter d'engrenage n'est pas verrouillé.

Opérations sur des ouvrages métalliques

Un dispositif différentiel à courant résiduel (DDR) est installé afin d'empêcher les risques liés aux copeaux métalliques. Si le DDR provoque des coupures de courant, envoyez l'outil chez un revendeur agréé STANLEY FATMAX pour le faire réparer.

Avertissement ! Dans des conditions de travail extrêmes sur des ouvrages en métal, il est possible que de la poussière et des débris s'accumulent à l'intérieur du boîtier.

Cette accumulation peut créer un risque de décharge électrique car elle altère l'isolation de protection de la meuleuse.

Afin d'empêcher l'accumulation de copeaux métalliques à

l'intérieur de la meuleuse, nous vous recommandons de nettoyer tous les jours les conduites d'aération. Consultez la section Maintenance.

Accessoires en option

Avertissement ! Les accessoires autres que ceux proposés par STANLEY FATMAX n'ayant pas été testés avec ce produit, leur utilisation avec ce produit peut être dangereuse. Afin de réduire tout risque de blessure, il n'y a que les accessoires STANLEY FATMAX recommandés qui doivent être utilisés avec cet outil.

Avertissement ! N'utilisez pas de disques abrasifs liés dont la date d'expiration (EXP) indiquée au centre du disque, est dépassée. Les disques dont la date a expiré sont plus susceptibles d'éclater et de provoquer de graves blessures. Stockez les disques abrasifs liés dans un endroit sec, sans température ou humidité excessives. Détruisez les disques endommagés pour être sûr de ne pas les utiliser. Des accessoires recommandés pour votre produit sont disponibles en supplément chez votre revendeur ou votre centre d'assistance local agréé. Si vous avez besoin d'aide pour trouver un accessoire, merci de contacter STANLEY. Il est important de choisir les bons carters de protection, les bons patins-supports et les bonnes brides pour utiliser les accessoires de meulage. Consultez le tableau Accessoires à la fin de cette section pour obtenir des informations sur le choix des bons accessoires.

Avertissement ! La vitesse des accessoires doit être au moins égale à celle recommandée sur l'étiquette d'avertissement de l'outil. Les disques et les autres accessoires qui tournent plus vite que leur vitesse nominale peuvent voler en éclat et occasionner des blessures. N'utilisez que les accessoires mentionnés dans le tableau Accessoires la présente notice. Les valeurs nominales des accessoires doivent toujours être supérieures à la vitesse de l'outil indiquée sur la plaque signalétique.

Avertissement ! Veillez à manipuler et à ranger les disques abrasifs avec soin afin d'éviter les chocs thermiques, la chaleur, les dommages mécaniques, etc. Rangez-les dans un endroit au sec, protégé de l'humidité, du gel et des grandes fluctuations de températures.

Utiliser les dispositifs de protection

Veillez à toujours utiliser le bon carter de protection, notamment :

si vous utilisez un carter de protection pour disque de type C (multiusage) pour des opérations de découpe ou de meulage de face dans du béton ou des matériaux de maçonnerie, il existe un risque important d'exposition à la poussière ou de perte de contrôle qui peuvent occasionner un rebond ;

Utiliser des disques de meulage

Avertissement ! La poudre métallique s'accumule. L'utilisation excessive du disque de meulage sur le métal peut

augmenter le risque de décharge électrique.

Afin de réduire le risque, installez le DDR avant l'utilisation et nettoyez les conduites d'aération tous les jours. Respectez les consignes de maintenance ci-dessous pour souffler de l'air comprimé dans les conduites d'aération.

Maintenance

Votre appareil/outil sans fil/avec fil STANLEY FATMAX a été conçu pour fonctionner longtemps avec un minimum d'entretien. Le fonctionnement continu et satisfaisant dépend de son bon entretien et de son nettoyage régulier.

Avertissement ! Avant toute opération de maintenance sur des outils électriques avec ou sans fil :

- ◆ Éteignez l'appareil/outil, puis débranchez-le.
- uOu, éteignez l'appareil/outil et retirez la batterie de l'appareil/outil si celui-ci est muni d'un bloc-batterie séparé.
- ◆ Ou déchargez complètement la batterie si elle est intégrée, puis éteignez l'appareil/outil.
- ◆ Débranchez le chargeur de le nettoyeur. Votre chargeur ne nécessite aucun entretien particulier, à l'exception d'un nettoyage régulier.
- ◆ Nettoyez régulièrement les orifices d'aération de votre appareil/outil/chargeur à l'aide d'une brosse souple ou d'un chiffon sec.
- ◆ Nettoyez régulièrement le bloc-moteur à l'aide d'un chiffon humide. N'utilisez pas de détergents abrasifs ou à base de solvants.
- ◆ Ouvrez régulièrement le mandrin et retirez la poussière à l'intérieur en le tapotant (si installé).

Remplacer la prise de courant (RU et Irlande uniquement)

Si une nouvelle prise électrique doit être installée :

- ◆ Jetez l'ancienne prise de façon appropriée.
- ◆ Raccordez le fil marron à la phase de la nouvelle prise.
- ◆ Raccordez le fil bleu au neutre.

Avertissement ! Aucun branchement ne doit être fait à la borne de terre. Respectez les instructions d'installation fournies avec les prises de bonne qualité. Fusible recommandé : 13 A.

Protection de l'environnement



Tri sélectif. Ce produit ne doit pas être jeté avec les ordures ménagères.

Les produits et les piles/batteries contiennent des matières qui peuvent être récupérées et recyclées afin de réduire la demande en matières premières.

Veillez à recycler les produits électriques et les piles/batteries conformément aux prescriptions locales en vigueur. Pour plus d'informations, consultez le site www.2helpU.com

Caractéristiques techniques

FMEG232 (Type 2)		
Tension d'entrée	V _{ca}	230
Puissance absorbée	A	2000
Vitesse nominale	min ⁻¹	6500
Diamètre de disque	mm	230
Alésage de disque	mm	22
Épaisseur max. de disque		
Disques de meulage	mm	6,4
Disques de découpe	mm	3,0
Taille de l'arbre		M14
Poids	kg	5,25

L _{PA} (pression sonore) 96 dB(A), incertitude (K) 3 dB(A)
L _{WA} (puissance sonore) 104 dB(A), incertitude (K) 3 dB(A)
Valeurs totales des vibrations (somme vectorielle triaxiale) selon la norme EN 62841-2-3:
Meulage de surface (a _{h,MS}) 6,7 m/s ² , incertitude (K) 1,5 m/s ²
Coupant (a _{h,CC}) 5,8 m/s ² , incertitude (K) 1,5 m/s ²
Ponçage à disque (a _{h,DS}) 3,1 m/s ² , incertitude (K) 1,5 m/s ²

DIRECTIVES MACHINES



Meuleuse d'angle FMEG232

STANLEY FATMAX certifie que les produits décrits dans 2006/42/CE, EN 62841-1:2015+A11:2022; EN CEI 62841-2-3:2021+A11:2021.

Ces produits sont également conformes aux directives 2014/30/UE et 2011/65/UE. Pour plus de précisions, veuillez contacter Black & Decker à l'adresse qui suit ou consulter le dos de la notice.

Pour obtenir plus de précisions, veuillez contacter STANLEY FATMAX à l'adresse suivante ou consulter le dos du de la notice.

Le soussigné est responsable de la compilation du dossier technique et il fait cette déclaration au nom de STANLEY FATMAX.

Patrick Diepenbach















Patrick Diepenbach
 Directeur général, Benelux
 Stanley FatMax,
 Richard-Klinger-Strasse 11,
 65510, Idstein, Allemagne
 06/11/2023

Garantie

STANLEY FATMAX est sûr de la qualité de ses produits et offre une garantie de 12 mois aux utilisateurs, à partir de la date d'achat. Cette garantie s'ajoute à vos droits légaux auxquels elle ne porte aucunement préjudice. Cette garantie est valable au sein des territoires des états membres de l'Union européenne, de la zone européenne de libre-échange et du Royaume-Uni.

Pour prétendre à la garantie, la réclamation doit être en conformité avec les conditions générales de STANLEY FATMAX et vous devez fournir une preuve d'achat au vendeur ou au réparateur agréé. Les conditions générales de la garantie STANLEY FATMAX de 1 an ainsi que l'adresse du réparateur agréé le plus proche sont disponibles sur le site Internet www.2helpU.com ou en contactant votre agence STANLEY FATMAX locale à l'adresse indiquée dans cette notice.

Visitez notre site Internet www.stanley.eu/3 pour enregistrer votre nouveau produit STANLEY FATMAX et pour être tenu informé des nouveaux produits et des offres spéciales.

Graphique des accessoires			
type de Guard	Accessoire	Description	Comment installer le broyeur
 Garde de type C		Centre déprimé disque de meulage	 Garde de type A
 Garde de type C		Disque à tronçonner en métal collé	 Garde de type C  Bride de support
 Garde de type A		Disque à tronçonner pour maçonnerie collé	 Roue de coupe  Bride de verrouillage
Pas de garde		Plateau de support en caoutchouc de ponçage et écrou de ponçage	 Garde non requise
		Brosse métallique de type coupelle sans protection	 Brosse métallique

Informations supplémentaires propres aux carters de protection et aux accessoires

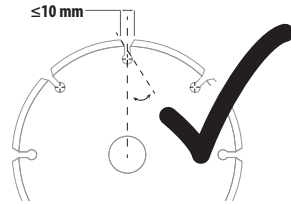

Si vous utilisez des disques diamant segmentés, n'utilisez que des disques dont l'espace périphérique ne dépasse pas 10 mm et avec un angle d'inclinaison négatif.

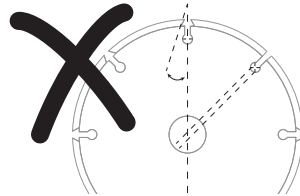

N'UTILISEZ PAS de disques diamant segmentés dont l'espace périphérique est supérieur à 10 mm et/ou avec un angle d'inclinaison positif.

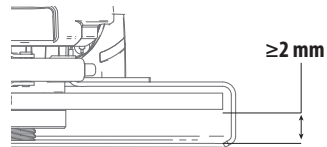

Concernant tous les accessoires de meulage, de ponçage ou les brosses métalliques, la portion la plus basse de l'accessoire doit être insérée dans l'enveloppe du carter de protection avec un dégagement de 2 mm ou plus par rapport à la lèvre inférieure du carter de protection.

Uso previsto

La vostra smerigliatrice angolare STANLEY FATMAX FMEG232 è stata progettata per smerigliare, tagliare, levigare, spazzolare metalli, muratura o cemento utilizzando il tipo appropriato di Accessori. Se dotato dell'apposita protezione, questo utensile è destinato ad utenti professionali e privati, non professionali.



Pericolo! Non usare per tagliare o intagliare il legno. Non utilizzare mole da taglio dentate di alcun tipo. Possono verificarsi gravi lesioni personali.

Istruzioni di sicurezza

Avvertenze di sicurezza generali per elettroutensili



Avvertenza! Leggere attentamente tutte le avvertenze di sicurezza, le istruzioni, le illustrazioni e le specifiche fornite con l'elettroutensile. La mancata osservanza delle avvertenze e istruzioni elencate di seguito potrebbe dar luogo a scosse elettriche, incendi e/o lesioni gravi alle persone.

Conservare tutte le avvertenze e le istruzioni per riferimenti futuri. Il termine "elettroutensile" utilizzato in tutte le avvertenze fa riferimento sia agli utensili alimentati tramite una rete elettrica (con cavo) che agli utensili elettrici a batteria (cordless).

1. Sicurezza dell'area di lavoro

- Mantenere pulita e bene illuminata l'area di lavoro.** Gli ambienti disordinati o scarsamente illuminati favoriscono gli incidenti.
- Evitare di usare gli elettroutensili in atmosfere esplosive, come ad esempio, in presenza di liquidi, gas o polveri infiammabili.** Gli elettroutensili generano scintille che possono incendiare polveri o fumi.
- Durante l'uso di un elettroutensile, tenere a distanza i bambini e le altre persone presenti.** Eventuali distrazioni possono provocare la perdita di controllo dell'elettroutensile.

2. Sicurezza elettrica

- Le spine degli elettroutensili devono essere adatte alla presa di corrente. Non modificare la spina in alcun modo. Non utilizzare spine con adattatore con un elettroutensile dotato di messa a terra.** Per ridurre il rischio di scosse elettriche evitare di modificare le spine e utilizzare sempre le prese di corrente appropriate.
- Evitare il contatto fisico con superfici collegate a terra, come tubi, radiatori, forni e frigoriferi.** Se il corpo dell'operatore è collegato a terra, il rischio di folgorazione aumenta.

- Non esporre gli elettroutensili alla pioggia o all'umidità.**

La penetrazione di acqua all'interno di un elettroutensile aumenta il rischio che si verifichino scosse elettriche.

- Non utilizzare il cavo di alimentazione in modo improprio. Non spostare, tirare o scollegare mai l'elettroutensile dalla presa di corrente tirandolo dal cavo di alimentazione. Tenere il cavo di alimentazione lontano da fonti di calore, olio, bordi taglienti o parti in movimento.** Se il cavo è danneggiato o impigliato, il rischio di scosse elettriche aumenta.
- Se un elettroutensile viene utilizzato all'aperto, usare esclusivamente prolunghie omologate per l'impiego all'esterno.** L'uso di un cavo di alimentazione adatto per esterni riduce il rischio di scosse elettriche.
- Se non è possibile evitare di lavorare in una zona umida, utilizzare una rete di alimentazione elettrica protetta da un interruttore differenziale (RCD) salvavita.** L'uso di un RCD riduce il rischio di scosse elettriche.

3. Sicurezza personale

- È importante concentrarsi su ciò che si sta facendo e maneggiare con giudizio l'elettroutensile. Non utilizzare un elettroutensile quando si è stanchi o sotto l'effetto di sostanze stupefacenti, alcol o farmaci.** Un solo attimo di distrazione durante l'uso di elettroutensili potrebbe provocare gravi lesioni personali.
- Usare dispositivi di protezione individuale. Indossare sempre occhiali di sicurezza.** L'uso di dispositivi di protezione, quali mascherine antipolvere, scarpe antinfortunistiche antiscivolo, elmetti di sicurezza o protezioni per l'udito in condizioni opportune consente di ridurre le lesioni alle persone.
- Prevenire l'avvio involontario. Accertarsi che l'interruttore sia nella posizione di spegnimento prima di collegare l'elettroutensile alla rete elettrica e/o al pacco batteria, prenderlo in mano o trasportarlo.** Per non esporsi al rischio di incidenti, non trasportare l'elettroutensile tenendo le dita sull'interruttore e non collegarlo a una fonte di alimentazione elettrica con l'interruttore in posizione di accensione.
- Prima di accendere un elettroutensile, rimuovere eventuali utensili di regolazione o chiavi.** Un utensile di regolazione o una chiave attaccati a una parte rotante dell'elettroutensile possono provocare lesioni personali.
- Non sbilanciarsi. Mantenere sempre un appoggio e un equilibrio adeguati.** In tal modo è possibile mantenere un migliore controllo dell'elettroutensile nelle situazioni impreviste.
- Vestirsi in modo adeguato. Non indossare abiti larghi o gioielli. Tenere i capelli, gli indumenti e i guanti lontano dalle parti mobili.**

Abiti non aderenti al corpo, gioielli o capelli lunghi possono rimanervi impigliati.

- g. Se gli elettrodomestici sono provvisti di attacchi per il collegamento di dispositivi di aspirazione o di raccolta delle polveri, assicurarsi che questi siano installati e utilizzati correttamente.** L'impiego di dispositivi per la raccolta delle polveri può ridurre i pericoli legati a queste ultime.
- h. Non lasciare che la dimestichezza acquisita dall'uso frequente degli elettrodomestici induca a cedere alla tentazione di ignorare i principi di utilizzo sicuro degli stessi.** Un'azione imprudente potrebbe provocare lesioni gravi in una frazione di secondo.

4. Utilizzo e cura degli elettrodomestici

- a. Non sovraccaricare l'elettrodomestico. Utilizzare l'utensile adatto per il lavoro da eseguire.**
L'elettrodomestico corretto funziona meglio e in modo più sicuro se utilizzato alla velocità per cui è stato progettato.
- b. Non utilizzare l'elettrodomestico se l'interruttore di accensione/spengimento è difettoso.** Qualsiasi elettrodomestico che non possa essere controllato tramite l'interruttore è pericoloso e deve essere riparato.
- c. Scollegare la spina dalla presa di corrente e/o il pacco batteria dall'elettrodomestico prima di eseguire qualsiasi tipo di regolazione, sostituire gli accessori o riportarlo.** Queste misure di sicurezza preventive riducono il rischio di azionare l'elettrodomestico accidentalmente.
- d. Quando non vengono usati, gli elettrodomestici devono essere custoditi fuori dalla portata dei bambini. Non consentire l'uso dell'elettrodomestico a persone inesperte o che non abbiano letto le presenti istruzioni.** Gli elettrodomestici sono pericolosi in mano a persone inesperte.
- e. Sottoporre gli elettrodomestici e gli accessori a regolare manutenzione. Verificare che le parti mobili siano correttamente allineate e non inceppate, che non vi siano componenti rotti e che non sussistano altre condizioni che possono compromettere il funzionamento dell'elettrodomestico. Se l'elettrodomestico è danneggiato, farlo riparare prima dell'uso.** Molti incidenti sono provocati da elettrodomestici non sottoposti a una corretta manutenzione.
- f. Mantenere affilati e puliti gli utensili da taglio.** La manutenzione corretta degli utensili da taglio con bordi affilati riduce le probabilità di inceppamento e ne facilita il controllo.
- g. Utilizzare l'elettrodomestico, gli accessori, le punte, ecc. in conformità a queste istruzioni, tenendo conto delle condizioni operative e del lavoro da eseguire.** L'uso dell'elettrodomestico per svolgere operazioni diverse da quelle a cui esso è destinato può dare luogo a situazioni di pericolo.

- h. Mantenere le impugnature e le superfici di presa asciutte, pulite e senza tracce di olio o grasso.** Impugnature e superfici di presa scivolose non consentono di maneggiare e controllare in modo sicuro l'elettrodomestico nel caso di imprevisti.

5. Assistenza

- a. Fare riparare l'elettrodomestico esclusivamente da personale specializzato e solo usando ricambi originali.** In questo modo viene garantita la sicurezza dell'elettrodomestico.

Avvertenze di sicurezza aggiuntive per gli elettrodomestici



Avvertenza! Avvertenze di sicurezza aggiuntive per le operazioni di smerigliatura, levigatura, spazzolatura metallica, lucidatura o troncatura.

- ◆ **Questo elettrodomestico è destinato ad essere utilizzato come smerigliatrice, levigatrice, spazzola metallica (a tazza) o troncatrice.** Leggere attentamente tutte le avvertenze di sicurezza, le istruzioni, le illustrazioni e le specifiche fornite con l'elettrodomestico. La mancata osservanza delle istruzioni seguenti può dar luogo a scosse elettriche, incendi e/o lesioni gravi.
- ◆ **Con questo elettrodomestico non è consigliabile eseguire operazioni quali lucidatura, spazzolatura metallica (mola del tipo a spazzola) o taglio di fori.** L'esecuzione di lavori per i quali l'elettrodomestico non è stato progettato potrebbe comportare dei rischi e causare lesioni personali.
- ◆ **Non modificare questo utensile elettrico per farlo funzionare diversamente da quanto progettato e specificato dal fabbricante.** Tali modifiche potrebbero comportare una perdita di controllo e causare gravi lesioni personali.
- ◆ **Non utilizzare accessori non progettati appositamente o non consigliati dal fabbricante.** Il fatto che un accessorio possa essere collegato all'elettrodomestico, non ne garantisce la sicurezza di utilizzo.
- ◆ **La velocità nominale dell'accessorio deve essere almeno pari alla velocità massima indicata sull'elettrodomestico.** Gli accessori fatti funzionare a una velocità superiore a quella nominale possono rompersi e disintegrarsi.
- ◆ **Il diametro esterno e lo spessore dell'accessorio devono rientrare nel valore della capacità nominale dell'elettrodomestico.** Gli accessori di dimensioni errate non possono essere protetti né controllati in modo adeguato.
- ◆ **Le dimensioni dell'attacco dell'accessorio devono corrispondere alle dimensioni alla struttura di fissaggio dell'elettrodomestico.**

Gli accessori che non corrispondono alla struttura di fissaggio dell'elettrotensile non mantengono l'equilibrio, vibrano eccessivamente e possono causare la perdita di controllo.

- ◆ **Non utilizzare accessori danneggiati.** Prima di ogni utilizzo controllare gli accessori per verificare, ad esempio, che le mole abrasive non siano scheggiate e lesionate, che non siano presenti crepe o segni eccessivi di usura sul platello o che le spazzole metalliche non presentino filamenti metallici staccati o spezzati. Se l'elettrotensile o l'accessorio cade, verificare se ha subito eventuali danni o montare un accessorio integro. Dopo aver ispezionato o installato un accessorio, verificare che l'operatore e le altre persone siano lontane dal piano dell'accessorio in rotazione e far girare a vuoto l'elettrotensile alla massima velocità per un minuto. Normalmente gli accessori danneggiati si rompono durante questa fase di verifica.
- ◆ **Indossare dispositivi di protezione individuale.** A seconda della lavorazione da eseguire, indossare una visiera di protezione od occhiali di sicurezza. Se opportuno, indossare una mascherina antipolvere, protezioni per l'udito, guanti e un grembiule da lavoro in grado di arrestare frammenti abrasivi o di lavorazione di piccole dimensioni. Il dispositivo di protezione per gli occhi deve essere in grado di impedire ai detriti generati dalle varie operazioni e proiettati in aria di raggiungere gli occhi. La mascherina antipolvere o il respiratore devono essere in grado di filtrare le particelle generate dalle operazioni. L'esposizione prolungata a rumore molto intenso può provocare la perdita dell'udito.
- ◆ **Mantenere le persone presenti a distanza di sicurezza dall'area di lavoro.** Chiunque acceda all'area di lavoro deve indossare dispositivi di protezione individuale adeguati. Frammenti del pezzo in lavorazione o di un accessorio rotto potrebbero essere proiettati in aria e causare lesioni al di là dell'immediata area di lavoro.
- ◆ **Sostenere l'elettrotensile soltanto con supporti aventi superfici isolanti quando si eseguono lavorazioni in cui la parte tagliente potrebbe toccare cavi elettrici nascosti o il cavo di alimentazione dell'accessorio di taglio.** Gli accessori da taglio che vengono a contatto con un cavo sotto tensione trasmettono la corrente elettrica anche alle parti metalliche esposte dell'elettrotensile e potrebbero provocare la folgorazione dell'operatore.
- ◆ **Posizionare il cavo di alimentazione lontano dall'accessorio rotante.** In caso di perdita di controllo, il cavo può essere tagliato o rimanere impigliato e potrebbe avere una forza tale da trascinare la mano o il braccio dell'operatore verso l'accessorio mentre gira.

- ◆ **u Non appoggiare mai l'elettrotensile finché l'accessorio non si sia arrestato del tutto.** L'accessorio rotante potrebbe fare presa sulla superficie e trascinare l'elettrotensile facendone perdere il controllo.
- ◆ **Non azionare l'elettrotensile mentre lo si trasporta tenendolo lungo il fianco.** Un contatto accidentale con l'accessorio che gira può farlo impigliare ai vestiti e trascinarlo verso il corpo dell'operatore.
- ◆ **Pulire regolarmente le prese d'aria dell'elettrotensile.** La ventola del motore può attirare la polvere all'interno dell'alloggiamento e l'accumulo eccessivo di metallo polverizzato può causare pericoli elettrici.
- ◆ **Non utilizzare l'elettrotensile in prossimità di materiali infiammabili.** Le scintille sprigionate potrebbero incendiare tali materiali.
- ◆ **Non utilizzare accessori che richiedono l'uso di liquidi refrigeranti.** L'utilizzo di acqua o altri liquidi refrigeranti può provocare elettrocuzione o scosse elettriche.

Contraccolpo e avvertenze correlate

Il contraccolpo è una reazione improvvisa provocata da una mola, un platello, una spazzola o qualsiasi altro accessorio in rotazione che si incastra o rimanga impigliato. Ciò provoca un arresto immediato dell'accessorio rotante, che, a sua volta, causa la perdita di controllo dell'elettrotensile. Quest'ultimo viene spinto nella direzione opposta rispetto alla rotazione dell'accessorio nel punto in cui è stato trattenuto.

Ad esempio, se una mola abrasiva si impiglia o si inceppa nel pezzo in lavorazione, il bordo della mola penetrato nel punto di inceppamento può scavare nel materiale e causare lo scavalcamento o il contraccolpo della mola. La mola può saltare sia verso l'operatore che in direzione opposta, a seconda della direzione del movimento della mola nel punto pinzato. In queste condizioni è possibile che le mole si spezzino.

Un contraccolpo è la conseguenza di un uso non appropriato oppure non corretto dell'elettrotensile e può essere evitato solamente adottando le misure di sicurezza idonee, descritte di seguito.

- ◆ **Mantenere una presa salda sull'elettrotensile e posizionare il corpo e il braccio in un modo tale da essere in grado di resistere alle forze di contraccolpo.** Utilizzare sempre l'impugnatura ausiliaria, se presente, per offrire la massima resistenza al contraccolpo o alla reazione di coppia durante l'avvio. Adottando le opportune precauzioni l'operatore può essere in grado di controllare le reazioni di coppia e il contraccolpo.
- ◆ **Non mettere mai la mano vicino all'accessorio rotante.** Nel corso dell'azione di contraccolpo l'accessorio potrebbe passare sulla mano.

- ◆ **Non posizionarsi nella zona verso la quale l'elettrotensile potrebbe dirigersi in caso di contraccolpo.** Il contraccolpo spinge l'elettrotensile nella direzione opposta al movimento della mola nel punto in cui si impiglia.
- ◆ **Prestare particolare quando si lavora negli angoli, su bordi aguzzi e così via, evitando di far saltellare e di incastrare l'accessorio.** Angoli, estremità appuntite o rimbalzi tendono a fare impigliare l'accessorio in rotazione e a causare la perdita di controllo o il contraccolpo dell'utensile.
- ◆ **Non montare sulla smerigliatrice una catena da sega, una lama da intaglio o una lama da sega dentata.** Tali lame creano spesso contraccolpi e perdita di controllo.

Avvertenze di sicurezza specifiche per operazioni di smerigliatura e troncatura:

- ◆ **Usare solo mole dei tipi consigliati per questo elettrotensile e montare la cuffia di protezione specifica per la mola selezionata.** Le mole non concepite per l'elettrotensile non possono essere protette adeguatamente e non sono sicure.
- ◆ **La superficie abrasiva delle mole a centro depresso deve essere montata sotto al piano del labbro della cuffia di protezione.** La superficie abrasiva delle mole a centro depresso deve essere montata sotto al piano del labbro della cuffia di protezione.
- ◆ **La cuffia di protezione deve essere fissata saldamente all'elettrotensile e posizionata in modo tale da garantire la massima sicurezza, facendo sì che una porzione minima della mola sia esposta verso l'operatore.** La cuffia di protezione serve per proteggere l'operatore da frammenti di mole spezzate, da un contatto accidentale con la mola e dalle scintille che potrebbero incendiare gli indumenti.
- ◆ **Le mole vanno usate solo per le applicazioni per le quali sono consigliate. Per esempio, non si deve eseguire un'operazione di smerigliatura con una mola da taglio abrasivo.** Le mole da taglio abrasivo sono progettate per la smerigliatura periferica. Forze laterali applicate a queste mole potrebbero causarne la frantumazione.
- ◆ **Utilizzare sempre flange non danneggiate, della dimensione e forma corrette per la mola selezionata.** Se le flange sono adeguate, supportano la mola e ne riducono la possibilità di rottura. Le flange per le mole da taglio abrasivo possono differire da quelle per le mole da smerigliatura.
- ◆ **Non usare mole usurate precedentemente appartenute a elettrotensili di dimensioni maggiori.** Le mole progettate per elettrotensili più grandi non sono adatte alle maggiori velocità degli elettrotensili più piccoli e si possono spaccare.
- ◆ **Quando si utilizzano mole a doppia funzione, utilizzare sempre la cuffia di protezione corretta per la lavorazione da eseguire. Il mancato utilizzo della cuffia di protezione corretta potrebbe non fornire il livello di protezione desiderato, il che potrebbe causare lesioni gravi.**

Avvertenze di sicurezza aggiuntive specifiche per le operazioni di taglio

- ◆ **Evitare che la mola da taglio si inceppi e non esercitare una pressione eccessiva. Non tentare di eseguire tagli troppo profondi.** Il sovraccarico della mola aumenta il carico e la suscettibilità alla torsione o all'inceppamento della mola nel taglio, con la possibilità che si verifichi un rimbalzo o una rottura.
- ◆ **Non posizionarsi con il corpo allineato alla mola mentre gira, né dietro di essa.** Un eventuale contraccolpo mentre la mola, durante il funzionamento, si sta allontanando dal corpo dell'operatore, potrebbe scagliare la mola in rotazione e l'elettrotensile direttamente verso l'operatore.
- ◆ **Se la mola si inceppa, oppure quando, per una qualsiasi ragione, si interrompe l'operazione di taglio, spegnere l'elettrotensile e tenerlo fermo nel pezzo fino a quando la mola si è arrestata del tutto. Non tentare mai di rimuovere la mola da taglio mentre è in movimento, altrimenti potrebbe verificarsi un contraccolpo.** Indagare sulle cause che hanno fatto inceppare la mola e adottare azioni correttive per eliminarle.
- ◆ **Non riprendere l'operazione di taglio nel pezzo in lavorazione. Attendere che la mola raggiunga la massima velocità, dopodiché rientrare con attenzione nel taglio.** La mola potrebbe incepparsi, scavalcare il pezzo o provocare un contraccolpo se l'elettrotensile viene riavviato quando essa si trova ancora dentro al pezzo in lavorazione.
- ◆ **Sorreggere i pannelli o i pezzi di grandi dimensioni per contenere al massimo il rischio che la mola si inceppi e causi un contraccolpo.** I pezzi più grandi tendono a incurvarsi sotto il loro stesso peso. Devono essere collocati dei supporti sotto al pezzo da lavorare vicino alla linea di taglio e all'estremità del pezzo, su entrambi i lati della mola.
- ◆ **Prestare ancora più attenzione quando si eseguono "tagli a tuffo" all'interno di pareti o di altre aree cieche.** La parte sporgente della mola potrebbe tagliare tubi del gas o dell'acqua, cavi elettrici od oggetti che possono provocare un contraccolpo.

- ◆ Non tentare di eseguire tagli in curva. La sollecitazione eccessiva della mola aumenta il carico e la suscettibilità alla torsione o all'inceppamento della mola nel taglio, con la possibilità di rimbalzo o di rottura e il rischio di gravi lesioni personali.

Avvertenze di sicurezza specifiche per operazioni di carteggiatura

- ◆ Utilizzare carta vetrata di dimensioni corrette per le mole da carteggiatura. Nella scelta della carta vetrata seguire i consigli del fabbricante. Una carta vetrata che sporga troppo oltre il piatto della mola da carteggiatura comporta il rischio di lacerazioni e potrebbe restare impigliata, distruggere la mola o provocare un contraccolpo.

Avvertenze di sicurezza specifiche per le operazioni di spazzolatura metallica

- ◆ Essere consapevoli del fatto che dalla spazzola metallica potrebbero staccarsi ed essere proiettati filamenti di metallo anche durante l'uso normale. Non forzare i filamenti di metallo con un carico eccessivo sulla spazzola. I filamenti metallici penetrano facilmente gli abiti leggeri e/o la pelle.
- ◆ Se è consigliato l'uso di una cuffia di protezione per svolgere lavori di spazzolatura con una spazzola in acciaio, non lasciare che la spazzola o la mola metallica vengano a contatto con la cuffia di protezione. Il diametro della mola o della spazzola metallica o della mola a spazzola potrebbe aumentare a causa del carico di lavoro e delle forze centrifughe.



Avvertenza! Il contatto o l'inalazione delle polveri generate durante la levigatura abrasiva potrebbe nuocere alla salute dell'operatore e delle eventuali altre persone presenti. Indossare una mascherina antipolvere specifica per polveri e fumi e accertarsi che anche le persone presenti nell'area di lavoro o che vi accedono siano adeguatamente protette.

Sicurezza altrui

- ◆ Questo elettroutensile può essere usato da bambini dagli 8 anni in su e da persone con capacità fisiche, psichiche o sensoriali ridotte o che non abbiano la dovuta esperienza o conoscenza, sempre che siano seguite o opportunamente istruite sul suo utilizzo in sicurezza e comprendano i pericoli inerenti.
- ◆ Non lasciare che i bambini giochino con l'elettroutensile. Gli interventi di pulizia e manutenzione previsti da parte dell'utilizzatore non devono essere eseguiti da bambini senza supervisione.

Rischi residui

L'utilizzo dell'elettroutensile può comportare rischi residui non necessariamente riportati in queste avvertenze di sicurezza. Tali rischi possono sorgere a seguito di un uso prolungato o improprio, ecc.

Malgrado il rispetto delle norme di sicurezza pertinenti e l'implementazione di dispositivi di sicurezza, alcuni rischi residui non possono essere evitati. Essi includono:

- ◆ lesioni personali causate o subite a seguito del contatto con parti rotanti/in movimento;
- ◆ lesioni personali subite durante la sostituzione di parti, lame o accessori;
- ◆ lesioni personali causate dall'impiego prolungato di un elettroutensile (quando si utilizza qualsiasi elettroutensile per periodi prolungati, assicurarsi di fare pause regolari);
- ◆ menomazioni uditive;

Rumore e vibrazioni

I valori di emissione di vibrazioni e rumore dichiarati nella sezione "Dati tecnici" e nella Dichiarazione di conformità di questo manuale sono stati misurati in base al metodo di prova standard previsto dalla normativa EN 62841 e possono essere usati come parametri di confronto tra due elettroutensili.

Il valore di emissione di rumore e vibrazioni dichiarato può anche essere usato per una valutazione preliminare dell'esposizione.

Avvertenza! Il valore di emissione di rumore e vibrazioni durante l'impiego effettivo dell'elettroutensile può differire da quello dichiarato a seconda delle modalità d'uso. Il livello di vibrazioni e rumore potrebbe aumentare oltre quello dichiarato.

Quando si valuta l'esposizione alle vibrazioni per stabilire le misure di sicurezza richieste dalla Direttiva 2002/44/CE, destinata alla protezione delle persone che utilizzano regolarmente elettroutensili per lo svolgimento delle proprie mansioni, è necessario prendere in considerazione le condizioni effettive di utilizzo dell'elettroutensile e il modo in cui esso viene usato, tenendo conto anche di tutte le componenti del ciclo operativo, vale a dire i periodi in cui l'elettroutensile rimane spento, quelli in cui è acceso ma fermo e quelli in cui viene effettivamente utilizzato.

Avvertenza! La smerigliatura di lamiere sottili o di altre strutture che vibrano facilmente e con un'ampia superficie può provocare livelli di emissione di rumore totale molto più elevati (fino a 15 dB) rispetto ai valori di emissione di rumore dichiarati. Per quanto possibile, evitare che la lavorazione di tali pezzi produca rumore adottando misure adeguate, come l'applicazione di tappetini insonorizzanti pesanti e flessibili. L'aumento dell'emissione di rumore deve essere preso in considerazione sia per la valutazione del rischio di esposizione al rumore che per la scelta di dispositivi di protezione per l'udito adeguati.

Etichette sull'elettrotensile

Sull'elettrotensile sono presenti i seguenti simboli assieme al codice data:



Avvertenza! Per ridurre il rischio di lesioni personali, l'operatore deve leggere attentamente il manuale di istruzioni.



Indossare occhiali di protezione od occhiali di sicurezza a mascherina quando si usa questo elettrotensile.



Indossare dispositivi di protezione per l'udito quando si usa questo elettrotensile.



Adoperare sempre con entrambe le mani.



Non utilizzare la protezione per operazioni di taglio.

Sicurezza elettrica



Il doppio isolamento di cui è provvisto l'elettrotensile rende superfluo il filo di terra. Verificare sempre che la tensione della rete elettrica corrisponda alla tensione indicata sulla targhetta dei valori nominali.

- ◆ In caso di danneggiamento del cavo di alimentazione, è necessario farlo riparare dal produttore o presso un Centro di assistenza STANLEY FATMAX autorizzato in modo da evitare pericoli.

Abbassamenti di tensione

Le correnti di spunto causano brevi abbassamenti di tensione. Se le condizioni in cui l'alimentazione elettrica è erogata sono sfavorevoli, altre attrezzature potrebbero essere interessate. Se l'impedenza massima dell'alimentazione di rete è inferiore a 0,075 Ω, è improbabile che si verifichino dei disturbi.

Caratteristiche

Questo elettrotensile presenta alcune o tutte le seguenti parti.

1. Interruttore
2. Pulsante di blocco dell'alberino
3. Cuffia di protezione
4. Impugnatura laterale

Scopo

Questa smerigliatrice angolare è stata progettata appositamente per lavori di smerigliatura.

Non utilizzare mole per carteggiatura e per smerigliatura diverse da quelle a centro depresso.

Non utilizzare questo elettrotensile in ambienti umidi o in presenza di liquidi o gas infiammabili.

Questa smerigliatrice angolare è un elettrotensile professionale.

Non consentire ai bambini di venire a contatto con l'elettrotensile. Gli operatori inesperti devono utilizzare questo elettrotensile con la supervisione di qualcuno che lo sappia usare.

Montaggio

Avvertenza! Per ridurre al minimo il pericolo che si verifichino lesioni personali gravi, spegnere l'elettrotensile e scollegare tutte le spine/rimuovere il pacco batteria prima di regolare o rimuovere/installare qualsiasi accessorio. Prima di rimontare l'elettrotensile, premere e rilasciare l'interruttore a grilletto per assicurarsi che la macchina sia già spenta.

Montaggio e rimozione della cuffia di protezione (Fig. A)

Avvertenza! Per ridurre al minimo il pericolo che si verifichino lesioni personali gravi, spegnere l'elettrotensile e scollegare tutte le spine/rimuovere il pacco batteria prima di regolare o rimuovere/installare qualsiasi accessorio. Prima di rimontare l'elettrotensile, premere e rilasciare l'interruttore a grilletto per assicurarsi che la macchina sia già spenta.

Montaggio della cuffia di protezione

- ◆ Appoggiare la smerigliatrice angolare su un banco da lavoro, con la cuffia di protezione rivolta verso l'alto.
- ◆ Posizionare la flangia della cuffia di protezione (3) sopra la scanalatura (5) del corpo macchina.
- ◆ Ruotare la cuffia di protezione (3) in senso antiorario di 150 gradi.
- ◆ Assicurarsi che le viti (20) siano strette.

Rimozione della cuffia di protezione

- ◆ Allentare le viti (20) sul colare della cuffia di protezione.
- ◆ Sollevare e rimuovere la cuffia di protezione (3).

Avvertenza! Non azionare l'elettrotensile se la cuffia di protezione non è montata.

Montaggio e rimozione di una mola (Fig B1, B2, B3)

Avvertenza! Non utilizzare mole danneggiate.

- ◆ Appoggiare la smerigliatrice angolare su un banco da lavoro, con la cuffia di protezione rivolta verso l'alto.
- ◆ Inserire correttamente la flangia interna (6) sull'alberino (7) (Fig. B1).
- ◆ Posizionare la mola (8) sulla flangia (6) (Fig. B2). Quando si monta una mola a centro depresso assicurarsi che la parte centrale sollevata (9) sia rivolta verso la flangia interna (6).
- ◆ Serrare la flangia esterna (10) sull'alberino (7) (Fig. B3). L'anello che si trova in cima alla flangia esterna (10) deve essere rivolto verso la mola quando si monta una mola (A). L'anello che si trova in cima alla flangia (10) deve essere rivolto dalla parte opposta alla mola quando si

monta una mola (B)

- ◆ Premere il di blocco dell'alberino (2) e ruotare l'alberino (7) fino a quando si blocca in posizione (Fig. B2).
- ◆ Serrare la flangia (10) con la chiave a denti in dotazione.
- ◆ Rilasciare il blocco dell'alberino.
- ◆ Per rimuovere la mola allentare la flangia (10) con la chiave a denti.

Montaggio dell'impugnatura laterale (Fig. C)

Avvertenza! Prima di utilizzare l'elettrotensile, verificare che l'impugnatura sia fissata saldamente.

Avvertenza! L'impugnatura laterale deve essere sempre utilizzata per mantenere il controllo dell'elettrotensile in qualsiasi momento.

Avvitare a fondo l'impugnatura laterale (4) in uno degli innesti (11) o (12) presenti su ciascun lato del corpo macchina.

Preparazione prima dell'uso

- ◆ Montare la cuffia di protezione e la mola abrasiva o per smerigliatura appropriata. Non utilizzare mole eccessivamente usurate.
- ◆ Accertarsi che le flange interna ed esterna siano montate correttamente.
- ◆ Assicurarsi che la mola ruoti nella direzione delle frecce indicate sull'accessorio e sull'elettrotensile.

Uso (Fig. E)

Avvertenza! Attenersi sempre alle istruzioni di sicurezza e alle normative in vigore.

Avvertenza! Per ridurre al minimo il pericolo che si verifichino lesioni personali gravi, spegnere l'elettrotensile e scollegare tutte le spine/rimuovere il pacco batteria prima di regolare o rimuovere/installare qualsiasi accessorio. Prima di rimontare l'elettrotensile, premere e rilasciare l'interruttore a grilletto per assicurarsi che la macchina sia già spenta.

- ◆ Assicurarsi che tutti i materiali da smerigliare siano fissati saldamente.
- ◆ Applicare una leggera pressione sull'elettrotensile. Non esercitare pressioni laterali sulla mola abrasiva.
- ◆ Evitare di sovraccaricare l'elettrotensile. Se l'elettrotensile si surriscalda, farlo girare a vuoto per qualche minuto.
- ◆ Assicurarsi di sorreggere l'elettrotensile con entrambe le mani (una mano sul corpo macchina e l'altra sull'impugnatura laterale). Avviare l'elettrotensile e avvicinare la mola al pezzo da lavorare.
- ◆ Mantenere il bordo della mola inclinato di 15-30 gradi rispetto alla superficie del pezzo in lavorazione.
- ◆ Quando si utilizza una mola nuova, non farla funzionare nella direzione B, altrimenti potrebbe tagliare il pezzo. Una volta che il bordo della mola si sarà smussato, si potrà utilizzare la smerigliatrice nella direzione A o nella direzione B.

Avvio e arresto

Avvertenza! Prima di utilizzare l'elettrotensile, verificare che l'impugnatura sia fissata saldamente. Accertarsi che l'interruttore di accensione/spengimento funzioni normalmente. Prima di collegare l'elettrotensile a una presa di corrente, assicurarsi che l'interruttore di accensione/spengimento a scorrimento sia nella posizione di spegnimento quando si preme la parte posteriore dell'interruttore.

Per avviare l'elettrotensile premere la parte posteriore dell'interruttore e farlo scorrere avanti, quindi premere l'estremità anteriore dell'interruttore per bloccarlo. Premere l'estremità posteriore dell'interruttore per arrestare l'elettrotensile.

Avvertenza! Non accendere o spegnere l'elettrotensile quando è sotto carico.

Corretto posizionamento delle mani (Fig. F)

Avvertenza! Per ridurre il rischio di gravi lesioni alle persone, tenere SEMPRE le mani nella posizione corretta, illustrata in figura.

Avvertenza! Per ridurre il rischio di gravi lesioni personali, afferrare SEMPRE saldamente l'elettrotensile in previsione di una possibile reazione improvvisa.

Per una presa corretta, stringere con una mano l'impugnatura laterale e con l'altra il corpo della smerigliatrice, come mostrato nella Figura F.

Funzione di blocco di sicurezza dell'interruttore

Fare scorrere il grilletto (1) verso la parte anteriore dell'elettrotensile e premerlo. L'elettrotensile si avvierà. Rilasciando il grilletto (1) l'elettrotensile si arresterà.

Spiegazione: prima di farla venire a contatto con l'oggetto da lavorare, accertarsi che la mola abrasiva stia girando alla massima velocità. Prima di spegnere l'elettrotensile sollevarlo dall'oggetto su cui si sta lavorando.

Attenzione: assicurarsi che la mola abrasiva si sia completamente arrestata prima di appoggiare l'elettrotensile.

Rotazione della testa della smerigliatrice (Fig. D.)

La testa della smerigliatrice, contenente il motore e il meccanismo di trasmissione che permette alla mola di girare, è montata sul corpo macchina e può essere ruotata per offrire all'operatore un'esperienza più confortevole durante l'esecuzione del taglio.

È possibile ruotarla di 90°, 180° o 270° verso destra o verso sinistra.

- ◆ Allentare le quattro viti sulla testa della smerigliatrice.
- ◆ Ruotare la testa della smerigliatrice fino alla posizione ottimale.
- ◆ Serrare le quattro viti sulla testa della smerigliatrice.
- ◆ Verificare che il meccanismo di rotazione sia bloccato.

Avvertenza! NON utilizzare la smerigliatrice se la relativa testa è sbloccata.

Applicazione sui metalli

Nelle lavorazioni su parti metalliche, assicurarsi che nella rete elettrica sia inserito un interruttore differenziale (RCD) per prevenire rischi residui causati dai trucioli di metallo.

Nel caso in cui l'RCD provochi un'interruzione di corrente, portare l'elettrotensile presso un rivenditore autorizzato STANLEY FATMAX per farlo riparare.

Avvertenza! In condizioni operative estreme, quando si maneggiano pezzi metallici, all'interno del corpo della smerigliatrice potrebbero accumularsi polvere e graniglia conduttiva, con conseguente rischio di scosse elettriche, in quanto l'isolamento di protezione della smerigliatrice risulterebbe indebolito.

Per evitare l'accumulo di trucioli metallici all'interno della smerigliatrice, si consiglia di pulire quotidianamente i condotti di ventilazione.

Vedere la sezione "Manutenzione".

Accessori opzionali

Avvertenza! Poiché accessori diversi da quelli offerti da STANLEY FATMAX non sono stati testati con questo prodotto, l'utilizzo di tali accessori potrebbe essere pericoloso. Per ridurre il rischio di lesioni, su questo prodotto vanno utilizzati solo gli accessori raccomandati STANLEY FATMAX.

Avvertenza! Non utilizzare una mola a legante abrasivo che ha superato la data di scadenza (EXP) indicata vicino al centro della mola (se fornita). Le mole che hanno superato la scadenza hanno più probabilità di scoppiare e causare lesioni gravi. Conservare le mole abrasive a legante in un luogo asciutto, non soggetto a sbalzi di temperatura o umidità. Distruggere le mole scadute

o danneggiate in modo che non possano essere utilizzate.

Gli accessori raccomandati per l'uso con questo prodotto sono disponibili a un costo aggiuntivo presso il proprio rivenditore o centro di assistenza autorizzato di zona. Se si ha bisogno di aiuto per trovare un accessorio, contattare STANLEY.

È importante scegliere le cuffie di protezione, i platorelli di supporto e le flange adatti per l'uso con gli accessori della smerigliatrice. Fare riferimento alla Tabella degli accessori per informazioni sulla scelta degli accessori adatti.

Avvertenza! Gli accessori devono garantire come minimo la velocità raccomandata sull'etichetta di avvertenza della macchina. Mole e altri accessori funzionanti a una velocità superiore a quella nominale potrebbero staccarsi e provocare lesioni. Utilizzare soltanto gli accessori indicati nella Tabella degli accessori riportata in questo manuale. La velocità degli accessori deve essere sempre superiore a quella dell'elettrotensile, indicata sulla sua targhetta di fabbricazione.

Avvertenza! Maneggiare e conservare con cura tutti i dischi per taglio abrasivo per prevenire danni causati da shock termico, calore, danni meccanici, ecc. Conservarli in un luogo asciutto e protetto, al riparo da umidità elevata, gelo o sbalzi

di temperatura estremi.

Utilizzo delle cuffie di protezione

Utilizzare sempre le protezioni corrette:

quando si utilizza una protezione per mole di tipo C (combinata) per operazioni di troncatura frontale nel calcestruzzo o nella muratura, il rischio di esposizione alla polvere e di perdita di controllo con conseguente contraccolpo è maggiore;

Utilizzo delle mole per smerigliatura

Avvertenza! La polvere di metallo si accumula. L'uso eccessivo della mola sui metalli può aumentare il rischio di scosse elettriche.

Per ridurre tale rischio, è opportuno inserire l'RCD prima dell'uso e pulire quotidianamente i condotti di ventilazione. Seguire le istruzioni di manutenzione riportate di seguito per soffiare aria compressa asciutta nei condotti di ventilazione.

Manutenzione

Questo elettrotensile STANLEY FATMAX con cavo o cordless è stato progettato per funzionare a lungo con una manutenzione minima. Prestazioni sempre soddisfacenti dipendono da una cura appropriata e da una pulizia regolare.

Avvertenza! Prima di eseguire qualsiasi intervento di manutenzione sugli elettrotensili con/senza cavo:

- ◆ Spegnerne e scollegare l'apparecchio/elettrotensile dalla presa di corrente.
- ◆ Oppure spegnere ed estrarre la batteria, se l'apparecchio/elettrotensile è dotato una batteria separata.
- ◆ Oppure scaricare completamente la batteria se è di tipo integrale e quindi spegnerlo.
- ◆ Scollegare il caricabatterie dalla presa elettrica prima di pulirlo. Il caricabatterie non richiede alcuna manutenzione, salvo che una pulizia regolare.
- ◆ Pulire regolarmente le prese di ventilazione dell'apparecchio/elettrotensile/alimentatore con un pennello morbido o un panno e asciutto.
- ◆ Il corpo macchina deve essere pulito regolarmente con un panno umido. Non usare materiali abrasivi o detergenti a base di solventi.
- ◆ Aprire regolarmente il mandrino e batterlo leggermente per eliminare la polvere dall'interno (se montato).

Sostituzione della spina (solo per Regno Unito e Irlanda)

Se dovesse essere necessario installare una nuova spina:

- ◆ smaltire in sicurezza quella vecchia;
- ◆ collegare il filo marrone al morsetto sotto tensione della nuova spina;
- ◆ collegare il filo blu al morsetto neutro.

Avvertenza! Non deve essere effettuato alcun collegamento al terminale di messa a terra. Seguire le istruzioni di montaggio fornite con le spine di buona qualità. Fusibile consigliato: 13 A.

Protezione dell'ambiente



Raccolta differenziata. Questo prodotto non deve essere smaltito con i normali rifiuti domestici.

Prodotti e batterie contengono materiali che possono essere recuperati o riciclati, riducendo la domanda di materie prime. Riciclare i prodotti elettrici e le batterie attenendosi alle disposizioni locali vigenti. Ulteriori informazioni sono disponibili online all'indirizzo www.2helpU.com.

Dati tecnici

FMEG232 (Tipo 2)		
Tensione in ingresso	V _{ac}	230
Corrente in ingresso	W	2000
Velocità nominale	min ⁻¹	6500
Diametro mola	mm	230
Alesaggio mola	mm	22
Spessore massimo mola		
mole per smerigliatura	mm	6,4
mole da taglio	mm	3,0
Dimensione albero		M14
Peso	kg	5,25

L_{pA} (pressione sonora) 96 dB(A), incertezza (K) 3 dB(A)

L_{WA} (potenza sonora) 104 dB(A), incertezza (K) 3 dB(A)

Valori totali di vibrazione (somma vettoriale delle tre componenti sugli assi cartesiani) calcolati in conformità alla norma EN 62841-2-3:

Smerigliatura superficiale ($a_{h,iso}$) 6.7 m/s², incertezza (K) 1,5 m/s²

Tagliato fuori ($a_{h,co}$) 5.8 m/s², incertezza (K) 1,5 m/s²

Levigatura a disco ($a_{h,ds}$) 3.1 m/s², incertezza (K) 1,5 m/s²

DIRETTIVA MACCHINE



FMEG232 - Smerigliatrice angolare

STANLEY FATMAX dichiara che i prodotti descritti in questo manuale sono conformi alle norme 2006/42/CE, EN 62841-1:2015+A11:2022; EN IEC 62841-2-3:2021+A11:2021.

Questi prodotti sono anche conformi alle Direttive 2014/30/UE e 2011/65/UE. Per maggiori informazioni contattare Black & Decker al seguente indirizzo oppure consultare l'ultima di copertina del manuale.

Per ulteriori informazioni, contattare STANLEY FATMAX al seguente indirizzo oppure consultare l'ultima di copertina del manuale.

Il firmatario è responsabile della compilazione del fascicolo tecnico e rende questa dichiarazione per conto di STANLEY FATMAX.

Patrick Diepenbach

Patrick Diepenbach
Direttore generale, Benelux
Stanley FatMax,
Richard-Klinger-Strasse 11,
65510, Idstein, Germania
06/11/2023

Garanzia

STANLEY FATMAX, certa della qualità dei propri prodotti, offre ai consumatori una garanzia di 12 mesi dalla data di acquisto.











Questa garanzia è complementare e non pregiudica in alcun modo i diritti del consumatore previsti dalla legge.

La garanzia è valida nei territori degli Stati membri dell'Unione Europea, dell'EFTA (Associazione europea di libero scambio) e del Regno Unito.

Per attivare la garanzia, il reclamo deve essere effettuato in accordo con i Termini e Condizioni di STANLEY FATMAX e sarà necessario presentare la prova di acquisto al venditore o al tecnico riparatore autorizzato.

I Termini e condizioni della garanzia STANLEY FATMAX di 1 anno e la sede del tecnico riparatore autorizzato più vicino sono consultabili su Internet all'indirizzo www.2helpU.com, o contattando l'ufficio STANLEY FATMAX di zona all'indirizzo indicato in questo manuale.

Visitare il nostro sito www.stanley.eu/3 per registrare il nuovo prodotto STANLEY FATMAX e ricevere gli aggiornamenti sui nuovi prodotti e le offerte speciali.

Tabella degli accessori			
Tipo di guardia	Accessorio	Descrizione	Come montare il Grinder
 Guardia di tipo C		Centro depresso disco abrasivo	 Guardia di tipo A
 Guardia di tipo C		Disco da taglio per metalli	 Guardia di tipo C  Flangia di supporto
 Guardia di tipo A		Disco da taglio per muratura legato	 Rotella da taglio  Flangia di bloccaggio
Nessuna guardia		Platello in gomma per levigatura e dado per levigatura	 Guardia non richiesta
		Spazzola metallica a tazza senza carter	 Spazzola metallica

Informazioni aggiuntive per protezioni e accessori

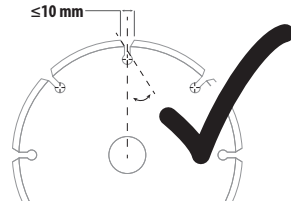

Quando si utilizzano mole diamantate segmentate, utilizzare soltanto mole diamantate con gioco periferico non superiore a 10 mm e angolo di inclinazione negativo.

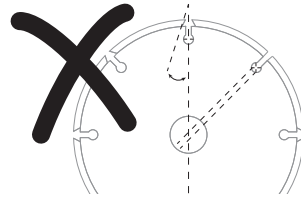
**NON UTILIZZARE**

mole diamantate segmentate con gioco periferico superiore a 10 mm e/o angolo di inclinazione positivo.

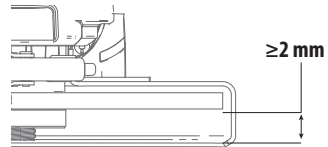

Per tutti gli accessori di smerigliatura, levigatura e spazzolatura metallica del tipo a mola, la parte più bassa dell'accessorio deve essere contenuta all'interno dell'involucro della protezione con uno spazio di almeno 2 mm rispetto alla linguetta inferiore della protezione.

Bedoeld gebruik

Uw STANLEY FATMAX FMEG232 haakse slijper is ontworpen voor het slijpen, doorslijpen, schuren, draadborstelen van metaal, metselwerk of beton met behulp van het juiste type accessoires. Indien uitgerust met de juiste beschermkap, is dit gereedschap bedoeld voor professionele en particuliere, niet-professionele gebruikers.



Gevaar! Niet gebruiken voor het zagen of bewerken van hout. Geen zaagbladen met tanden gebruiken. Dit kan ernstig persoonlijk letsel veroorzaken.

Veiligheidsinstructies

Algemene veiligheidswaarschuwingen voor elektrisch gereedschap



Waarschuwing! Lees alle veiligheidswaarschuwingen, instructies, illustraties en specificaties die bij dit gereedschap worden verstrekt. Het niet opvolgen van de hieronder vermelde waarschuwingen en instructies kan leiden tot een elektrische schok, brand en/of ernstig persoonlijk letsel.

Bewaar alle waarschuwingen en instructies voor latere raadpleging. De term 'elektrisch gereedschap' in alle waarschuwingen hieronder, heeft betrekking op elektrisch gereedschap voor gebruik op netspanning (met netsnoer) of met een accu (snoerloos).

1. Veiligheid op de werkplek

- a. **Houd uw werkomgeving schoon en opgeruimd.** Op rommelige of donkere plekken zullen sneller ongelukken gebeuren.
- b. **Gebruik elektrisch gereedschap niet in explosieve omgevingen, zoals in de nabijheid van brandbare vloeistoffen, gassen of stof.** Elektrisch gereedschap veroorzaakt vonken die het stof of de dampen kunnen doen ontbranden.
- c. **Houd kinderen en omstanders op afstand tijdens het gebruik van elektrisch gereedschap.** Wanneer u wordt afgeleid kunt u de controle over het gereedschap verliezen.

2. Elektrische veiligheid

- a. **Stekkers van elektrisch gereedschap moeten in het stopcontact passen. Pas de stekker nooit op enige manier aan. Gebruik geen verloopstekkers bij geaard elektrisch gereedschap.** Originele stekkers en bijpassende stopcontacten verminderen het risico op een elektrische schok.

- b. **Vermijd aanraking van het lichaam met geaarde oppervlakken, bijvoorbeeld buizen, verwarmingen, fornuizen en koelkasten.** Er is een groter risico op elektrische schok als uw lichaam contact maakt met aarde.
- c. **Stel elektrisch gereedschap niet bloot aan regen of natte omstandigheden.** Als er water binnendringt in elektrisch gereedschap, verhoogt dit het risico op een elektrische schok.
- d. **Misbruik het snoer niet. Gebruik het snoer nooit om het elektrisch gereedschap te dragen of naar u toe te trekken of om de stekker uit het stopcontact te trekken. Houd het snoer uit de buurt van warmte, olie, scherpe randen of bewegende onderdelen.** Beschadigde of verwarde snoeren verhogen het risico op een elektrische schok.
- e. **Gebruik, wanneer u buiten met elektrisch gereedschap werkt, een verlengsnoer dat geschikt is voor gebruik buitenshuis.** Het gebruik van een verlengsnoer dat geschikt is voor werken buitenshuis, vermindert het risico van een elektrische schok.
- f. **Als u met elektrisch gereedschap werkt op een vochtige locatie, gebruik dan een aardlekschakelaar (RCD).** Met een RCD wordt het risico van een elektrische schok beperkt.

3. Persoonlijke veiligheid

- a. **Blijf alert, kijk wat u doet en gebruik uw gezond verstand wanneer u met elektrisch gereedschap werkt. Gebruik het gereedschap niet wanneer u vermoeid bent of onder invloed van drugs, alcohol of medicatie.** Een moment van onoplettendheid tijdens het bedienen van elektrische gereedschap kan leiden tot ernstig persoonlijk letsel.
- b. **Draag persoonlijke beschermende uitrusting. Draag altijd oogbescherming.** Beschermende uitrusting, zoals een stofmasker, antislip veiligheidsschoenen, een helm, of gehoorbescherming, gebruikt in de juiste omstandigheden, zal het risico op persoonlijk letsel verminderen.
- c. **Voorkom per ongeluk inschakelen. Verzeker dat de schakelaar in de uit-stand staat voordat u de stekker in het stopcontact steekt en/of de accu plaatst, het gereedschap optilt of draagt.** Elektrisch gereedschap dragen met uw vinger op de schakelaar of de voeding inschakelen van elektrisch gereedschap dat is ingeschakeld, is vragen om ongelukken.
- d. **Verwijder stelsleutels of steeksleutels voordat u het elektrisch gereedschap inschakelt.** Een steeksleutel of stelsleutel die in een ronddraaiend onderdeel van het elektrische gereedschap is achtergebleven, kan persoonlijk letsel veroorzaken.
- e. **Reik niet buiten uw macht. Houd uw voeten altijd op de grond en bewaar te allen tijde uw evenwicht.**

Hierdoor kunt u het elektrisch gereedschap beter controleren in onverwachte situaties.

- f. **Draag de juiste kleding. Draag geen losse kleding of sieraden. Houd uw haar, kleding en handschoenen uit de buurt van bewegende onderdelen.** Losse kleding, sieraden en lang haar kunnen in bewegende onderdelen verstrikt raken.
- g. **Als er uitrusting is geleverd voor het aansluiten van een stofafzuiging of een stofreservoir, controleer dan dat deze zijn aangesloten en op de juiste manier worden gebruikt.** Het gebruik van stofafzuiging kan aan stof gerelateerde gevaren verminderen.
- h. **Word niet gemakzuchtig doordat u door veelvuldig gebruik vertrouwd bent geraakt met het gereedschap en verlies de veiligheidsbeginselen niet uit het oog.** Een onvoorzichtige handeling kan in een fractie van een seconde ernstig letsel tot gevolg hebben.

4. Gebruik en onderhoud van elektrisch gereedschap

- a. **Forceer het elektrisch gereedschap niet. Gebruik het juiste elektrisch gereedschap voor uw toepassing.** Het juiste elektrisch gereedschap voert de werkzaamheden waarvoor het is ontworpen, beter en veiliger uit.
- b. **Gebruik het elektrisch gereedschap niet als het niet met de schakelaar in- en uitgeschakeld kan worden.** Elektrisch gereedschap dat niet kan worden bediend met de aan/uit-schakelaar is gevaarlijk en moet worden gerepareerd.
- c. **Trek de stekker uit het stopcontact en/of neem de accu uit het elektrisch gereedschap en voer vervolgens pas aanpassingen uit, wissel dan pas accessoires en berg het gereedschap dan pas op.** Dergelijke preventieve veiligheidsmaatregelen verminderen het risico op het per ongeluk starten van het elektrisch gereedschap.
- d. **Berg elektrisch gereedschap dat niet wordt gebruikt op buiten bereik van kinderen en sta niet toe dat personen die niet vertrouwd zijn met het gereedschap of deze instructies, met het gereedschap werken.** Elektrisch gereedschap is gevaarlijk in de handen van onervaren gebruikers.
- e. **Onderhoud elektrisch gereedschap en accessoires goed. Controleer op verkeerde uitlijning of het aanlopen van bewegende onderdelen, breuk van onderdelen en iedere andere toestand die van invloed kan zijn op de werking. Laat het gereedschap vóór gebruik repareren als het beschadigd is.** Veel ongelukken worden veroorzaakt door slecht onderhouden elektrisch gereedschap.
- f. **Houd zaaggereedschap scherp en schoon.** Goed onderhouden gereedschap met scherpe snijranden loopt minder snel vast en is gemakkelijker onder controle te houden.

- g. **Gebruik elektrisch gereedschap, toebehoren, zaagjes en boortjes, enz., volgens deze aanwijzingen.** Let daarbij op de arbeidsomstandigheden en de uit te voeren werkzaamheden. Gebruik van het elektrische gereedschap voor andere werkzaamheden dan waarvoor het bedoeld is, kan leiden tot gevaarlijke situaties.
- h. **Houd de handgrepen en oppervlakken die u beet pakt droog, schoon en vrij van olie en vet. Gladde handgrepen en greepoppervlakken maken het onmogelijk het gereedschap veilig te hanteren en onder controle te houden in onverwachte situaties.**

5. Onderhoud

- a. **Laat uw elektrisch gereedschap nazien door een gekwalificeerde monteur die alleen identieke vervangende onderdelen gebruikt.** Dit zal verzekeren dat de veiligheid van het elektrisch gereedschap behouden blijft.

Aanvullende veiligheidswaarschuwingen voor elektrisch gereedschap



Waarschuwing! Aanvullende veiligheidswaarschuwingen voor slijpen, schuren, staalborstelen, polijsten en schurende snijbewerkingen.

- ◆ **Dit elektrisch gereedschap is bedoeld voor gebruik als slijpmachine, schuurmachine, draadborstel (komtype draadborstel) en afkortgereedschap. Lees alle veiligheidswaarschuwingen, instructies, illustraties en specificaties die bij dit gereedschap worden verstrekt.** Het niet opvolgen van alle onderstaande instructies kan leiden tot een elektrische schok, brand en/of ernstig letsel.
- ◆ **Handelingen zoals polijsten, draadborstelen (schiifttype draadborstel) of het zagen van gaten mogen niet worden uitgevoerd met dit elektrisch gereedschap. Handelingen waarvoor het elektrisch gereedschap niet is ontworpen, kunnen leiden tot gevaarlijke situaties en persoonlijk letsel.**
- ◆ **Wijzig dit gereedschap niet om het te gebruiken op een manier waarvoor het niet is ontworpen en bedoeld door de fabrikant. Dergelijke wijzigingen kunnen leiden tot verlies van controle en kunnen ernstig persoonlijk letsel veroorzaken.**
- ◆ **Gebruik geen accessoires die niet speciaal zijn ontworpen voor het gereedschap en niet worden aanbevolen door de fabrikant van het gereedschap.** Als u een accessoire op uw gereedschap kunt bevestigen, betekent dat nog niet dat u er gegarandeerd veilig mee kunt werken.
- ◆ **De nominale snelheid van het accessoire moet minimaal gelijkwaardig zijn aan de maximale snelheid die is aangegeven op het gereedschap.**

Accessoires die sneller draaien dan hun nominale toerental kunnen in stukken breken en deze stukken kunnen worden weggeslingerd

- ◆ **De buitendiameter en dikte van uw accessoire mogen niet groter zijn dan de maximale capaciteit van uw elektrisch gereedschap.** Accessoires met een onjuiste grootte kunnen niet voldoende worden vastgemaakt of onder controle worden gehouden.
- ◆ **De afmetingen van de aansluiting van het accessoire moet overeenkomen met die van de aansluiting van het elektrisch gereedschap.** Accessoires die niet passen op de bevestigingshardware van het gereedschap zullen uit balans raken en/of extreem trillen en kunnen u de controle over het gereedschap doen verliezen.
- ◆ **Gebruik een accessoire niet als het beschadigd is.** Controleer accessoires zoals schuurschijven voor gebruik op schiffers en barstjes, steunkussens op barstjes, scheurtjes of excessieve slijtage, staalborstels op losse of gespleten draden. Als het gereedschap of het accessoire is gevallen, inspecteer het dan op schade of plaats een onbeschadigd accessoire. Na het inspecteren en plaatsen van een accessoire zorgt u ervoor dat u en omstanders uit de buurt van het bereik van het ronddraaiende accessoire blijven en laat u het gereedschap gedurende een minuut onbelast op maximale snelheid draaien. Beschadigde accessoires breken gewoonlijk af tijdens deze testtijd.
- ◆ **Draag persoonlijke beschermingsmiddelen.** Gebruik afhankelijk van de toepassing gezichtsbedekking of bescherming van de ogen, zoals een veiligheidsbril. Draag, zo nodig, een stofmasker, gehoorbescherming, handschoenen en een werkschort die kleine afgeschuurde deeltjes of deeltjes van het werkstuk tegenhouden. De bescherming van de ogen moet rondvliegende deeltjes die door de diverse werkzaamheden vrijkomen, tegen kunnen houden. Het stofmasker moet in staat zijn deeltjes die door uw werkzaamheden vrijkomen te filteren. Langdurige blootstelling aan intense geluiden kan gehoorverlies veroorzaken.
- ◆ **Houd omstanders op veilige afstand van de werkplek. Iedereen die het werkgebied betreedt, moet persoonlijke beschermende kleding dragen.** Brokstukken van het werkstuk of van een afgebroken accessoire kunnen worden weggeslingerd en letsel buiten het directe werkgebied veroorzaken.
- ◆ **Houd het gereedschap alleen vast aan geïsoleerde oppervlakken, wanneer u een handeling uitvoert waarbij het zaagaccessoire in verborgen bedrading of het eigen netsnoer kan raken.**

Als het zaagaccessoire in contact komt met bedrading 'onder spanning', kunnen metalen delen van het elektrisch gereedschap 'onder spanning' komen te staan en de gebruiker een elektrische schok geven.

- ◆ **Plaats de kabel uit de buurt van het draaiende accessoire. Als u de controle verliest, wordt het snoer mogelijk doorgesneden of gegrepen en kan uw hand of arm in het draaiende accessoire worden getrokken.**
- ◆ **Leg het elektrisch gereedschap pas neer als het accessoire volledig tot stilstand is gekomen.** Het ronddraaiende accessoire kan mogelijk in contact met de oppervlakte komen waardoor u de controle over het gereedschap verliest.
- ◆ **Schakel het gereedschap niet in als u het naast u draagt.** Wanneer uw kleding per ongeluk bekneld raakt in het ronddraaiende accessoire, kan het accessoire tegen uw lichaam aan worden getrokken.
- ◆ **Maak de ventilatieopeningen van het elektrisch gereedschap regelmatig schoon.** De ventilator van de motor zuigt het stof in de behuizing en extreme ophoping van metaaldeeltjes kan een elektrische schok veroorzaken.
- ◆ **Gebruik het elektrisch gereedschap niet in de buurt van brandbaar materiaal.** Vonken kunnen deze materialen doen ontbranden.
- ◆ **Gebruik geen accessoires waarvoor vloeibare koelmiddelen nodig zijn.** Het gebruik van water of andere vloeibare koelmiddelen kan een elektrische schok tot gevolg hebben.

Terugslag en bijbehorende waarschuwingen

Terugslag is een plotselinge reactie op een ronddraaiende schijf, steunkussen, borstel of ander accessoire dat bekneld raakt of vastloopt. Beknelling of vastlopen veroorzaakt het snel tot stilstand komen van het ronddraaiende accessoire, wat er op zijn beurt voor zorgt dat het gereedschap ongecontroleerd in de tegenovergestelde richting van de draairichting van het accessoire wordt gedwongen op het punt van de koppeling.

Als bijvoorbeeld een slijpschijf vastloopt of bekneld raakt in het werkstuk, kan de rand van de schijf die bij het knelpunt in het oppervlak van het materiaal dringt, de schijf omhoog doen komen en op de gebruiker afsturen. De schijf kan naar de gebruiker toe of van hem vandaan springen, afhankelijk van de richting van de beweging van de schijf op het knelpunt. Slijpschijven kunnen onder deze omstandigheden ook afbreken.

Terugslag is het gevolg van een verkeerd gebruik en/of onjuiste gebruiksomstandigheden van het elektrisch gereedschap en kan worden voorkomen door geschikte voorzorgsmaatregelen te nemen, zoals hieronder vermeld.

- ◆ **Blijf het gereedschap stevig met beide handen vasthouden en plaats uw lichaam en armen zo dat u kunt weerstaan aan een eventuele terugslag. Gebruik altijd een hulphandgreep, als deze is meegeleverd, voor maximale controle over terugslag of torsiereactie tijdens het opstarten.** De gebruiker kan torsiereactie of terugslagkrachten controleren, als de juiste voorzorgsmaatregelen worden genomen.
- ◆ **Plaats uw handen nooit in de buurt van het ronddraaiende accessoire.** Het accessoire kan over uw hand terugslaan.
- ◆ **Plaats uw lichaam niet in het gebied waar het elektrisch gereedschap zich naar zal verplaatsen in geval van terugslag.** Terugslag slingert het gereedschap weg in de tegenovergestelde richting van de beweging van de schijf op het knelpunt.
- ◆ **Wees extra voorzichtig bij het werken aan of in hoeken, scherpe randen enz. Voorkom dat het gereedschap gaat 'springen' en het accessoire gekneld raakt.** Hoeken, scherpe randen en wegspringen kunnen er vaak toe leiden dat het ronddraaiende accessoire vastloopt en dat kan verlies van controle of terugslag veroorzaken.
- ◆ **Gebruik dit gereedschap niet met een cirkelzaagblad of andere getande zaagbladen.** Dergelijke zaagbladen veroorzaken vaak terugslag en verlies van controle.

Veiligheidswaarschuwingen speciaal voor slijp- en afkortwerkzaamheden:

- ◆ **Gebruik alleen de voor uw elektrisch gereedschap aanbevolen slijpschijven en de beschermkap die specifiek is bedoeld voor de geselecteerde schijf.** Schijven waarvoor het elektrisch gereedschap niet is ontwikkeld, kunnen niet voldoende worden afgeschermd en zijn onveilig.
- ◆ **Het slijpoppervlak van in het midden verzonken schijven moet worden gemonteerd onder het vlak van de lip van de beschermkap.** Een schijf die niet goed is gemonteerd en die uitsteekt buiten het vlak van de lip van de beschermkap, kan niet naar behoren worden afgeschermd.
- ◆ **De beschermkap moet stevig worden bevestigd aan het elektrisch gereedschap en zodanig worden geplaatst dat maximale veiligheid is gegarandeerd, waarbij een zo klein mogelijk gedeelte van de schijf naar de gebruiker is gericht.** De beschermkap helpt de gebruiker te beschermen tegen afgebroken deeltjes van de schijf en voorkomt dat de gebruiker in contact komt met de schijf en met vonken die kleding in brand kunnen zetten.
- ◆ **Schijven mogen uitsluitend worden gebruikt voor de aanbevolen toepassingen.**

Bijvoorbeeld: slijp niet met de zijkant van een afkortschijf. Schuur/afkortschijven zijn bedoeld voor rondom slijpen; zijwaartse krachten kunnen maken dat deze schijven uit elkaar spatten.

- ◆ **Gebruik altijd onbeschadigde schijfflenzen van de juiste grootte en vorm voor uw gekozen schijf.** De juiste schijfflenzen ondersteunen de schijf en verminderen zo de mogelijkheid van schijfbreuk. Flenzen voor afkortschijven kunnen verschillen van flenzen voor slijpschijven.
- ◆ **Gebruik geen versleten schijven van groter elektrische gereedschap.** Een schijf die is bedoeld voor groter elektrisch gereedschap, is niet geschikt voor de hogere snelheid van kleiner gereedschap en kan uit elkaar springen.
- ◆ **Als u schijven gebruikt met een dubbele toepassing, gebruik dan altijd de juiste beschermkap voor het werk dat u uitvoert. Als u de juiste beschermkap niet gebruikt, dan zal het niveau van bescherming misschien onvoldoende zijn, wat ernstig letsel kan veroorzaken.**

Aanvullende veiligheidswaarschuwingen speciaal voor afkortwerk

- ◆ **Laat de afkortschijf niet "vastlopen" of oefen er niet te veel druk op uit. Probeer niet een al te grote zaagdiepte te bereiken.** Het overbelasten van de schijf vergroot de belasting en ontvankelijkheid van verdraaien en vastlopen van de schijf in de zaagsnede, en de mogelijkheid van terugslag of schijfbreuk.
- ◆ **Zorg ervoor dat uw lichaam zich niet in één lijn met de draaiende schijf bevindt en ga zo staan dat u niet recht achter de draaiende schijf staat.** Wanneer de schijf op het punt van de werking van het gereedschap van uw lichaam vandaan beweegt, kan de mogelijke terugslag de draaiende schijf doen wegschieten en het elektrisch gereedschap direct in uw richting sturen.
- ◆ **Als het blad vast komt te zitten of als u het zagen om welke reden dan ook wil onderbreken, schakel het gereedschap dan uit en houd het zonder te bewegen in het materiaal tot de schijf volledig tot stilstand is gekomen. Probeer nooit een afkortschijf uit de zaagsnede te verwijderen terwijl de schijf in beweging is, anders kan terugslag optreden.** Zoek naar de oorzaak van het vastlopen van de schijf en neem de juiste corrigerende maatregelen.
- ◆ **Begin niet opnieuw te zagen met de zaag in het werkstuk. Laat het wiel volledig op snelheid komen en steek het voorzichtig opnieuw in de zaagsnede.** De schijf kan blokkeren, weglopen of terugslaan als het gereedschap opnieuw wordt opgestart in het werkstuk.

- ◆ **Ondersteun panelen of grote werkstukken om het risico op klemmen van de schijf en terugslag te voorkomen.** Grote werkstukken kunnen onder hun eigen gewicht doorzakken. De ondersteuning moet onder het werkstuk worden geplaatst, dicht bij de zaaglijn en de rand van het werkstuk, aan beide zijden van de schijf.
- ◆ **Wees extra voorzichtig als u een "hoeksneede" maakt in bestaande muren of andere blinde gebieden.** De vooruitstekende schijf kan gas- of waterleidingen, elektrische bedrading of objecten raken die een terugslag veroorzaken.
- ◆ **Probeer niet om een gebogen zaagsneede te maken. Het overbelasten van de schijf vergroot de belasting en ontvankelijkheid voor het blokkeren of vastlopen van de schijf in de zaagsneede, en de mogelijkheid van terugslag of schijfbreuk, wat ernstig letsel kan veroorzaken.**

Veiligheidswaarschuwingen speciaal voor schuurwerkzaamheden

- ◆ **Gebruik schuurpapier van het juiste formaat. Volg bij het kiezen van schuurpapier de aanbevelingen van de fabrikant. Groter schuurpapier dat te ver buiten het schuurkussen steekt, vormt een gevaar van schaaftonden en kan beknelling of scheuren van de schijf of terugslag veroorzaken.**

Veiligheidswaarschuwingen met betrekking tot staalborstelen

- ◆ **Houd er rekening mee dat ook bij gewone werkzaamheden borstelharen los kunnen raken uit de staalborstel. Zet niet teveel kracht op de borstelharen door een te grote druk op de borstel uit te oefenen.** De borstelharen dringen gemakkelijk door in lichte kleding en/of de huid.
- ◆ **Als gebruik van een beschermkap wordt aanbevolen voor staalborstelen, dient u ervoor te zorgen dat de draaischijf of de staalborstel niet in aanraking kunnen komen met de beschermkap.** De schijf en de borstel kunnen als gevolg van belasting en centrifugale krachten tijdens de werkzaamheden uitzetten en van vorm veranderen.



Waarschuwing! Contact met of inademing van het stof dat bij het schuren vrijkomt, kan de gezondheid van de gebruiker en omstanders schaden. Draag een stofmasker dat speciaal is ontworpen ter bescherming tegen stoffen en dampen, en let erop dat andere personen op de werkvloer of die de werkvloer betreden eveneens zijn beschermd.

Veiligheid van anderen

- ◆ Dit gereedschap mag worden gebruikt door kinderen van 8 jaar en ouder en personen met beperkte lichamelijke, geestelijke of motorische mogelijkheden of een gebrek aan ervaring en kennis, als ze onder toezicht staan of instructies hebben gekregen over het veilig gebruik van het apparaat en ze de daaraan verbonden gevaren begrijpen.
- ◆ Kinderen mogen niet met het apparaat spelen. Reiniging en onderhoud van het apparaat mag niet worden uitgevoerd door kinderen zonder toezicht.

Overige risico's

Er kunnen zich bij het gebruik van dit gereedschap nog meer risico's vormen, die mogelijk niet in de bijgesloten veiligheidswaarschuwingen worden beschreven. Deze risico's kunnen zich voordoen door onoordeelkundig gebruik, langdurig gebruik, enz.

Zelfs als de veiligheidsvoorschriften in acht worden genomen en de veiligheidsvoorzieningen worden gebruikt, kunnen bepaalde risico's niet worden vermeden. Dit zijn onder meer:

- ◆ Letsels die worden veroorzaakt door het aanraken van draaiende/bewegende onderdelen.
- ◆ Letsels die worden veroorzaakt bij het vervangen van onderdelen, zaagbladen of accessoires.
- ◆ Verwondingen die worden veroorzaakt door langdurig gebruik van gereedschap. Las vooral regelmatig pauzes in wanneer u gereedschap langdurig achtereen gebruikt.
- ◆ Gehoorbeschadiging.

Geluid en trilling

De in de technische gegevens en de conformiteitsverklaring opgegeven waarden voor geluids- en trillingsemisatie, zijn gemeten conform een standaardtestmethode die door EN 62841 wordt verstrekt. Hiermee kan het ene gereedschap met het andere worden vergeleken. De opgegeven waarde voor geluids- en trillingsemisatie kan ook worden gebruikt bij een voorlopige bepaling van blootstelling.

Waarschuwing! De waarde voor geluids- en trillingsemisatie tijdens het werkelijke gebruik van het elektrisch gereedschap kan verschillen van de opgegeven waarde, afhankelijk van de manieren waarop het gereedschap wordt gebruikt. Het geluids- en trillingsniveau kan toenemen tot boven het opgegeven niveau.

Wanneer de blootstelling aan trillingen wordt beoordeeld met het doel te bepalen welke veiligheidsmaatregelen worden vereist door 2002/44/EC voor het beschermen van personen

die tijdens hun werk regelmatig elektrisch gereedschap gebruiken, moet een schatting van de blootstelling aan trillingen in overweging nemen de feitelijke condities waarin en de manier waarop het gereedschap wordt gebruikt, waarbij ook rekening moet worden gehouden met alle onderdelen van de bedrijfscyclus, zoals de tijden dat het gereedschap is uitgeschakeld en wanneer het stationair loopt, in aanvulling op de ingeschakelde tijd.

Waarschuwing! Slijpen in dunne metalen platen of andere gemakkelijk vibrerende structuren met een groot oppervlak, kan leiden tot een totale geluidsemissie die veel hoger is (tot 15 dB) dan de opgegeven waarden voor geluidsemissie. Het maken van lawaai moet bij zulke werkstukken zo veel mogelijk voorkomen worden door middel van gepaste maatregelen, zoals het gebruiken van zware, flexibele dempende matten. Er wordt ook rekening gehouden met de verhoogde geluidsemissie bij zowel de risicobeoordeling voor blootstelling aan geluid als bij het selecteren van gepaste gehoorbescherming.

Labels op het gereedschap

Naast de datumcode worden de volgende pictogrammen op het gereedschap getoond:



Waarschuwing! De gebruiker moet de gebruikshandleiding lezen, om het risico op letsel te verminderen.



Draag een veiligheidsbril of een stofbril als u deze machine gebruikt.



Draag gehoorbeschermers als u dit gereedschap gebruikt.



Bedien het gereedschap altijd met twee handen.



Gebruik de beschermkap niet voor afkortwerk.

Elektrische veiligheid



Dit gereedschap is dubbel geïsoleerd, daarom is een aardingsdraad niet vereist. Controleer altijd dat de voeding overeenstemt met de spanning op het typeplaatje.

- Als het netsnoer is beschadigd moet dit worden vervangen door de fabrikant of een STANLEY FATMAX servicecentrum, zodat gevaarlijke situaties worden voorkomen.

Spanningsdalingen

Inschakelstroom veroorzaakt korte spanningsdalingen. In

ongunstige voedingsomstandigheden kan andere apparatuur hieronder lijden.

Als de systeemimpedantie van de netvoeding lager is dan 0,075 Ω, zullen er waarschijnlijk geen storingen optreden.

Kenmerken

Dit gereedschap omvat enkele of alle van de volgende functies.

- Schakelaar
- Asvergrendeling
- Beschermkap
- Zijhandgreep

Doel van het ontwerp

Deze haakse slijpmachine is speciaal voor slijpen ontworpen. Gebruik geen andere schuurpapier-schijven en slijpschijven dan deze met verzonken midden.

Gebruik het gereedschap niet in natte omstandigheden of in de aanwezigheid van ontvlambare vloeistoffen of gassen.

Deze haakse slijpmachine is professioneel elektrisch gereedschap.

Laat kinderen niet met dit gereedschap in contact komen. Onervaren gebruikers moeten dit gereedschap gebruiken onder toezicht.

Montage

Waarschuwing! Schakel, om het gevaar op ernstig persoonlijk letsel te minimaliseren, het elektrisch gereedschap uit en koppel alle stekkers los vóór het aanpassen of verwijderen/installeren van een accessoire. Druk, voordat u het gereedschap opnieuw aansluit, de trekkerschakelaar in en laat deze los, om er zeker van te zijn dat het gereedschap uitgeschakeld is.

De schijfbeschermkap bevestigen en verwijderen (Afb. A)

Waarschuwing! Schakel, om het gevaar op ernstig persoonlijk letsel te minimaliseren, het elektrisch gereedschap uit en koppel alle stekkers los vóór het aanpassen of verwijderen/installeren van een accessoire. Druk, voordat u het gereedschap opnieuw aansluit, de trekkerschakelaar in en laat deze los, om er zeker van te zijn dat het gereedschap uitgeschakeld is.

De beschermkap bevestigen

- Plaats de haakse slijpmachine in een werkbank, met de beschermkap naar boven gericht.
- Breng de flens van de kraag van de beschermkap (3) over de groef (5) van de tandwielbehuizing.
- Draai de beschermkap (3) 150 graden naar links.
- Verzekert dat de schroeven (20) vast staan.

De beschermkap verwijderen

- ◆ Zet de schroeven op de kraag van de beschermkap (20) los.
- ◆ Trek de beschermkap (3) omhoog.

Waarschuwing! Gebruik het gereedschap niet als de beschermkap niet geplaatst is.

Een slijpschijf plaatsen en verwijderen (Afb B1, B2, B3)

Waarschuwing! Gebruik geen beschadigde slijpschijven.

- ◆ Plaats het gereedschap op een werkbank, met beschermkap omhoog.
- ◆ Plaats de binnenflens (6) juist op de as (7) (Afb. B1).
- ◆ Plaats de schijf (8) op de flens (6) (Afb. B2). Zorg er bij het bevestigen van een schijf met een verhoogd middenstuk voor dat het verhoogd middenstuk (9) naar de flens (6) is gericht.
- ◆ Schroef de buitenflens (10) op de as (7) (Afb. B3), de ring op de flens (10) moet naar de schijf gericht zijn bij het plaatsen van een slijpschijf (A), de ring op de flens (10) moet van de schijf weg gericht zijn bij het plaatsen van een zaagschijf (B)
- ◆ Druk op de asvergrendelknop (2) en draai de as (7) tot deze op zijn plaats vast zit (Afb. B2).
- ◆ Zet de flens (10) vast met behulp van de meegeleverde twee-pins sleutel.
- ◆ Zet de asvergrendeling los.
- ◆ Zet om de schijf te verwijderen de flens (10) los met de twee-pins sleutel.

De zijhandgreep bevestigen (Afb C)

Waarschuwing! Controleer voordat u het gereedschap gebruikt, dat de hendel stevig vastzit.

Waarschuwing! Gebruik de zijhandgreep zodat u te allen tijde de controle over het gereedschap behoudt.

Schroef de zijhandgreep (4) stevig in één van de openingen (11) of (12) aan weerszijde van de tandwielkast.

Vorbereidingen vóór gebruik

- ◆ Bevestig de beschermkap en gepaste schuur- of slijpschijven. Gebruik geen schuur- of slijpschijven die erg versleten zijn.
- ◆ Verzekert dat de binnen- en buitenflenzen juist zijn bevestigd.
- ◆ Verzekert dat de schuur- of slijpschijven draaien in de richting van de pijlen op het accessoire en het gereedschap.

Gebruik (Afb E)

Waarschuwing! Houd u altijd aan de veiligheidsinstructies en van toepassing zijnde voorschriften.

Waarschuwing! Schakel, om het gevaar op ernstig

persoonlijk letsel te minimaliseren, het elektrisch gereedschap uit en koppel alle stekkers los vóór het aanpassen of verwijderen/installeren van een accessoire. Druk, voordat u het gereedschap opnieuw aansluit, de trekkerschakelaar in en laat deze los, om er zeker van te zijn dat het gereedschap uitgeschakeld is.

- ◆ Verzekert dat al het materiaal dat geslepen gaat worden stevig op zijn plaats zit.
- ◆ Oefen lichte druk op het gereedschap uit. Oefen geen zijwaartse druk uit op de schuur- of slijpschijf.
- ◆ Vermijd overbelasting. Als het gereedschap heet wordt, laat het dan enkele minuten onbelast draaien.
- ◆ Houd het gereedschap stevig vast met beide handen (een hand op de behuizing, de andere hand op de zijhandgreep). Start het gereedschap en breng de slijpschijf tegen het werkstuk.
- ◆ Houd de rand van de schijf in een hoek van 15 tot 30 graden tegen het oppervlak van het werkstuk.
- ◆ Gebruik, als u een nieuwe slijpschijf gebruikt, de schijf niet in de B-richting, anders zal deze in het werkstuk snijden. Als de rand van de schijf afgerond is, kunt u de schijf in de A- of B-richting gebruiken.

Starten en stoppen

Waarschuwing! Controleer voordat u het gereedschap gebruikt, dat de handgreep stevig vastzit. Controleer of de AAN/UIT-schakelaar normaal werkt. Controleer, voordat u het gereedschap op de voeding aansluit, dat de schakelaar in de stand UIT staat door op het achterste deel van de schakelaar te drukken.

Druk om het gereedschap te starten op het achterste deel van de schakelaar en schuif deze vooruit. Druk daarna op het voorste deel van de schakelaar om deze vast te zetten. Druk op het achterste deel van de schakelaar om het gereedschap te stoppen.

Waarschuwing! Schakel het gereedschap niet uit of in terwijl het wordt belast.

Juiste handpositie (Afb F)

Waarschuwing! Beperk het risico van ernstig persoonlijk letsel, houd de handen ALTIJD in de juiste positie, zoals afgebeeld.

Waarschuwing! Houd om het risico op ernstig persoonlijk letsel te verminderen, het gereedschap ALTIJD stevig vast, anticiperend op een plotseling reactie.

De juiste positie van de handen betekent een hand op de zijhandgreep, terwijl u met de andere hand de behuizing van het gereedschap vasthoudt, zoals wordt weergegeven op afbeelding F.

Vergrendeling van de schakelaar in de uit-stand

Schuif de schakelaar (1) naar de voorkant van het gereedschap en druk daarna op de schakelaar (1), het gereedschap zal starten. Laat de schakelaar (1) los, het gereedschap zal stoppen.

Toelichting: Verzeker, voordat u het voorwerp waar u aan werkt raakt, dat de schuurschijf draait tegen maximale snelheid. Til, voordat u het gereedschap uitschakelt, het gereedschap van het voorwerp waar u aan werkt.

Opgelet: Verzeker dat de schuurschijf volledig tot stilstand is gekomen voordat u het gereedschap neerlegt.

De tandwielkast draaien (Afb D)

De tandwielkast is op de behuizing van het gereedschap gemonteerd en kan gedraaid worden om het zagen comfortabeler te maken voor de gebruiker.

De draaiende tandwielkast kan 90 graden, 180 graden en 270 graden naar links of rechts gedraaid worden.

- ◆ Zet de vier schroeven op tandwielkast los.
- ◆ Draai de tandwielkast tot deze in de ideale positie staat.
- ◆ Zet de vier schroeven op tandwielkast vast.
- ◆ Verzeker dat het draaimechanisme vergrendeld is.

Waarschuwing! Gebruik het gereedschap NIET als de tandwielkast niet vergrendeld is.

Gebruik op metaal

Een verliesstroomschakelaar (RCD) is geplaatst om gevaar vanwege metaalpaanders te voorkomen.

Als de RCD ervoor zorgt dat de stroom wegvalt, stuur het gereedschap dan naar een erkende STANLEY FATMAX-verdeler voor reparatie.

Waarschuwing! Onder extreme werkomstandigheden, kan er zich geleidend stof en gruis opbouwen in de behuizing tijdens het verwerken van metalen werkstukken. Dit kan zorgen voor gevaar op een elektrische schok omdat het de beschermende isolatie in de slijpmachine verzwakt.

Om de opbouw van metaalpaanders binnenin de slijpmachine te vermijden, raden we aan om de ventilatiekanalen dagelijks te reinigen.

Zie Onderhoud.

Als optie verkrijgbare accessoires

Waarschuwing! Aangezien accessoires die niet door STANLEY FATMAX worden aangeboden niet met dit product zijn getest, kan het gebruik van dergelijke accessoires met dit product gevaarlijk zijn. Gebruik uitsluitend door STANLEY FATMAX aanbevolen accessoires met dit product om het risico op letsel te verminderen.

Waarschuwing! Gebruik geen gebonden schuurschijf waarvan de uiterste datum (EXP), zoals aangegeven nabij het midden van de schijf, indien voorzien, staat aangegeven. Bij schijven waarvan de uiterste datum is verstreken, is het risico op breuk aanwezig, hetgeen ernstig letsel kan veroorzaken.

Gebonden schuurschijven opslaan op een droge plaats, waar

geen extreme temperaturen of vochtigheid zal optreden.

Vernietig vervallen of

beschadigde schijven, zodat deze niet meer gebruikt kunnen worden.

Aanbevolen accessoires bij uw gereedschap zijn tegen betaling verkrijgbaar bij uw dealer ter plaatse of bij het erkende servicecentrum. Neem, wanneer u hulp nodig hebt bij het vinden van een accessoire, contact op met STANLEY. Het is belangrijk dat u de juiste beschermkappen, steunkussens en flenzen kiest voor gebruik met de accessoires van de slijpmachine. Raadpleeg de tabel met accessoires voor informatie over het kiezen van de juiste accessoires.

Waarschuwing! Accessoires moeten nominaal ten minste de snelheid die wordt aanbevolen voor het gereedschap, aankunnen. Schijven en andere accessoires die sneller draaien dan hun nominale snelheid kunnen in stukken uiteenvallen en letsel veroorzaken. Gebruik alleen de accessoires die zijn opgenomen in de tabel met accessoires in deze handleiding. Nominale waarden van accessoires moeten altijd hoger zijn dan de snelheid van het gereedschap, zoals weergegeven op het typeplaatje van het gereedschap.

Waarschuwing! Hanteer alle schuurschijven voorzichtig zodat schade door thermische schok, hitte, mechanische schade, enz. worden voorkomen. Ga voorzichtig te werk bij het opbergen van machine en accessoires, kies een droge, veilige locatie, weg van hoge luchtvochtigheid, temperaturen onder nul en extreme temperatuurswijzigingen.

De beschermkappen gebruiken

Gebruik altijd de juiste beschermkappen, met inbegrip van: als u een beschermkap van Type C (combinatie) gebruikt voor afkort- en oppervlaktewerkzaamheden in beton of metselwerk, is er een groter risico dat u wordt blootgesteld aan stof en dat u verlies van controle ervaart die terugslag kan veroorzaken;

Slijpschijven gebruiken

Waarschuwing! Metaalpoeder bouwt zich op. Overmatig gebruik van de slijpschijf op metaal kan het risico op een elektrische schok verhogen.

Plaats, om het risico te verminderen, de RCD vóór gebruik en reinig de ventilatiekanalen dagelijks. Volg de onderhoudsinstructies hieronder om perslucht in de ventilatiekanalen te blazen.

Onderhoud

Uw STANLEY FATMAX-gereedschap/-apparaat, snoerloos of met snoer, is ontworpen om gedurende lange tijd te werken met een minimum aan onderhoud.

Voortdurend gebruik naar tevredenheid van de gebruiker is afhankelijk van de juiste verzorging en regelmatige reiniging van het gereedschap.

Waarschuwing! U moet, voordat u onderhoud verricht aan elektrisch gereedschap met snoer/snoerloos elektrisch

gereedschap:

- ◆ Schakel het gereedschap/apparaat uit en trek de stekker uit het stopcontact.
- ◆ Of schakel het gereedschap/apparaat uit en verwijder de accu als het gereedschap/apparaat een afzonderlijke accu heeft.
- ◆ Of laat de accu volledig ontladen als de accu is ingebouwd en schakel het apparaat uit.
- ◆ Trek de stekker van de lader uit het stopcontact voordat u deze schoonmaakt. Behalve regelmatige reiniging vraagt uw lader geen onderhoud.
- ◆ Reinig regelmatig de ventilatieopeningen van uw gereedschap/apparaat/lader met een zachte borstel of droge doek.
- ◆ Reinig de behuizing regelmatig met een vochtige doek. Gebruik geen schurend schoonmaakmiddel of een schoonmaakmiddel op basis van een oplosmiddel.
- ◆ Open regelmatig de boorkop, tik erop en verwijder zo eventueel stof uit het binnenste (wanneer een boorkop is geplaatst).

Vervanging van de stekker (alleen V.K. en Ierland)

Als er een nieuwe netstekker moet worden gemonteerd:

- ◆ Gooi de oude stekker op verantwoorde wijze weg.
- ◆ Sluit de bruine draad aan op de spanningvoerende pool in de nieuwe stekker.
- ◆ Sluit de blauwe draad op de niet-spanningvoerende pool.

Waarschuwing! Er moet geen aansluiting worden gemaakt op de aarde-aansluiting. Volg de instructies voor de aansluitingen die bij stekkers van goede kwaliteit worden geleverd. Aanbevolen zekering: 13 A.

Het milieu beschermen



Gescheiden afvalinzameling. Dit product mag niet bij het normale huishoudelijke afval worden aangeboden.

Producten en accu's bevatten materialen die kunnen worden herwonnen en gerecycled waardoor de vraag naar grondstoffen afneemt.

Recycle elektrische producten en accu's volgens de ter plaatse geldende voorschriften. Nadere informatie is beschikbaar op www.2helpU.com

Technische gegevens

		FMEG232 (Type 2)
Ingangsspanning	V _{ac}	230
Opgenomen vermogen	W	2000
Nominale snelheid	min ⁻¹	6500
Schijfdiameter	mm	230
Schijfboring	mm	22
Max schijfdikte		

		FMEG232 (Type 2)
slijpschijven	mm	6,4
zaagschijf	mm	3,0
Asgrootte		M14
Gewicht	kg	5,25

L _{pa} (geluidsdruk) 96 dB(A), meetonzekerheid (K) 3 dB(A)
L _{wa} (akoestisch vermogen) 104 dB(A), onzekerheid (K) 3 dB(A)
Totale trillingswaarden (som triaxvector) overeenkomstig EN 62841-2-3:
Slijpen van oppervlakken (a _{v,AG}) < 6.7 m/s ² , meetonzekerheid (K) 1,5 m/s ² Afsnijden (a _{v,CC}) < 5.8 m/s ² , meetonzekerheid (K) 1,5 m/s ² Schijf schuren (a _{v,DS}) < 3.1 m/s ² , meetonzekerheid (K) 1,5 m/s ²

MACHINERICHTLIJN



FMEG232 - Haakse slijpmachine
 STANLEY FATMAX verklaart dat alle producten beschreven onder 2006/42/EC, EN 62841-1:2015+A11:2022; EN IEC 62841-2- 3:2021+A11:2021.

Deze producten zijn ook conform richtlijnen 2014/30/EU en 2011/65/EU. Neem voor meer informatie contact op met Black & Decker op het volgende adres of raadpleeg de achterkant van de handleiding.

Neem voor meer informatie contact op met STANLEY FATMAX op het volgende adres of raadpleeg de achterkant van de handleiding.

De ondergetekende is verantwoordelijk voor de samenstelling van het technische bestand en legt deze verklaring af namens STANLEY FATMAX.















Patrick Diepenbach

Patrick Diepenbach
 General Manager, Benelux
 Stanley FatMax,
 Richard-Klinger-Strasse 11,
 65510, Idstein, Duitsland
 06/11/2023

Garantie

STANLEY FATMAX heeft vertrouwen in de kwaliteit van zijn producten en biedt consumenten een garantie van 12 maanden vanaf de datum van aankoop. Deze garantie is een aanvulling op uw wettelijke rechten en maakt op geen enkele wijze inbreuk daarop. De garantie is geldig op het grondgebied van de Lidstaten van de Europese Unie en de Europese Vrijhandelszone en het Verenigd Koninkrijk. Voor een garantie-aanspraak moet uw aanspraak in overeenstemming zijn met de Algemene voorwaarden van STANLEY FATMAX en moet u een bewijs van aankoop overleggen aan de verkoper of aan een geautoriseerde reparatiemonteur. De algemene voorwaarden van de 1-jarige

garantie van STANLEY FATMAX en het adres van de vestiging van de erkende reparatiemonteur bij u in de buurt, kunt u vinden op internet op www.2helpU.com of door contact op te nemen met uw plaatselijk STANLEY FATMAX-kantoor, op het adres dat in deze handleiding wordt vermeld. Ga naar onze website www.stanley.eu/3 om uw nieuw STANLEY FATMAX-product te registreren en updates over nieuwe producten en speciale aanbiedingen te ontvangen.

Accessoirekaart			
Type bewaker	Accessoire	Beschrijving	Hoe de molen te monteren
 Type C beschermkap		Depressief centrum slijpschijf	 Type A beschermkap
 Type C beschermkap		Metalen doorslijpschijf gebonden	 Type C beschermkap  Achterflens
 Type A beschermkap		Doorslijpschijf voor metselwerk verwijmd	 Snijwiel  Vergrendelingsflens
Geen bewaker		Schuurrubber steunschijf en schuurchampoer	 Guard not required
		Kornvormige staalborstel zonder beschermkap	 Staalborstel

Aanvullende informatie voor bewakers en accessoires

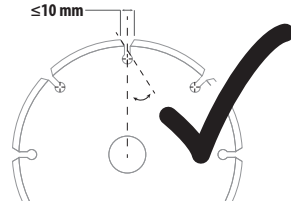

Wanneer u gesegmenteerde diamantschijven gebruikt, gebruik dan alleen diamantschijven met een opening rondom die niet groter is dan 10 mm en een negatieve hellinghoek.

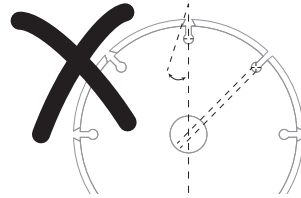

WERK NIET MET
gesegmenteerde diamantschijven met een opening rondom groter dan 10 mm en/of een positieve hellinghoek.

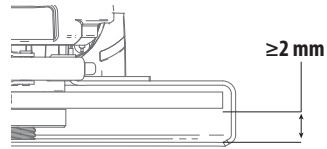

Voor alle accessoires voor werken met slijp-, schuur- en draadschijven, moet het laagste deel van het accessoire binnen het accessoire vallen met een ruimte van 2 mm of meer tot de onderste lip van de beschermkap.

Uso previsto

Su amoladora angular STANLEY FATMAX FMEG232 ha sido diseñada para esmerilar, cortar, lijar, cepillar metal, mampostería u hormigón utilizando el tipo adecuado de accesorios. Cuando está equipada con la protección adecuada, esta herramienta está destinada a usuarios profesionales y privados no profesionales.



¡Peligro! No use la herramienta para cortar ni grabar madera. No use discos dentados de ningún tipo. Pueden producirse lesiones graves.

Instrucciones de seguridad

Advertencias de seguridad generales para herramientas eléctricas



¡Advertencia! Lea todas las advertencias de seguridad, instrucciones, ilustraciones y especificaciones suministradas con esta herramienta eléctrica. El incumplimiento de las advertencias e instrucciones que aparecen a continuación podría provocar una descarga eléctrica, un incendio y/o lesiones graves.

Guarde todas las advertencias e instrucciones para poder consultarlas con posterioridad. El término "herramienta eléctrica" que aparece en las advertencias se refiere a la herramienta eléctrica que funciona a través de la red eléctrica (con cable) o a la herramienta eléctrica que funciona con batería (sin cable).

1. Seguridad en la zona de trabajo

- a. **Mantenga el área de trabajo limpia y bien iluminada.** Las áreas en desorden u oscuras pueden provocar accidentes.
- b. **No utilice herramientas eléctricas en atmósferas explosivas como ambientes donde haya polvo, gases o líquidos inflamables.** Las herramientas eléctricas originan chispas que pueden inflamar el polvo o los gases.
- c. **Mantenga alejados a los niños y otras personas del área de trabajo al emplear la herramienta eléctrica.** Las distracciones pueden ocasionar que pierda el control.

2. Seguridad eléctrica

- a. **Los enchufes de las herramientas eléctricas deben corresponderse con la toma de corriente. No modifique nunca el enchufe de ninguna forma. No utilice ningún enchufe adaptador con las herramientas eléctricas conectadas a tierra (puestas a masa).**

Los enchufes no modificados y las tomas de corriente correctas reducen el riesgo de descarga eléctrica.

- b. **Evite que su cuerpo toque partes conectadas o puestas a tierra tales como tuberías, radiadores, cocinas y refrigeradores.** Existe un mayor riesgo de descarga eléctrica si su propio cuerpo está conectado a tierra.
- c. **No exponga las herramientas eléctricas a la lluvia ni la humedad.** Si entra agua en una herramienta eléctrica, aumenta el riesgo de descarga eléctrica.
- d. **No haga un mal uso del cable de alimentación. No use nunca el cable para transportar, tirar de la herramienta eléctrica o desenchufarla. Mantenga el cable alejado del calor, el aceite, los bordes afilados o las piezas móviles.** Los cables dañados o enredados aumentan el riesgo de descarga eléctrica.
- e. **Cuando esté utilizando una herramienta eléctrica al aire libre, use un cable alargador adecuado para uso en exteriores.** La utilización de un cable adecuado para el uso en exteriores reduce el riesgo de descarga eléctrica.
- f. **Si no puede evitar utilizar una herramienta eléctrica en un lugar húmedo, use un suministro protegido con un dispositivo diferencial residual (DDR).** El uso de un DDR reduce el riesgo de descarga eléctrica.

3. Seguridad personal

- a. **Manténgase alerta, esté atento a lo que hace y use el sentido común cuando utilice una herramienta eléctrica. No maneje una herramienta eléctrica cuando esté cansado o bajo los efectos de drogas, medicamentos o alcohol.** Un momento de falta de atención cuando se manejan las herramientas eléctricas puede ocasionar lesiones personales graves.
- b. **Utilice un equipo de protección individual. Utilice siempre protección ocular.** El uso del equipo protector, como mascarillas antipolvo, calzado antideslizante, casco o protección auditiva, usado en condiciones apropiadas, reduce las lesiones personales.
- c. **Impida que la herramienta se ponga en marcha involuntariamente. Asegúrese de que el interruptor esté en posición de apagado antes de conectar la fuente de alimentación y/o la batería o de levantar o transportar la herramienta.** Transportar herramientas eléctricas con el dedo puesto en el interruptor o herramientas eléctricas activadoras que tengan el interruptor encendido puede provocar accidentes.
- d. **Extraiga cualquier llave de ajuste o llave inglesa antes de encender la herramienta eléctrica.** Una llave inglesa o de otro tipo que se deje puesta en una pieza en movimiento de la herramienta eléctrica puede ocasionar lesiones corporales.

- e. **No se estire demasiado. Mantenga un equilibrio adecuado y la estabilidad constantemente.** Esto permite un mejor control de la herramienta eléctrica en situaciones inesperadas.
- f. **Utilice la vestimenta adecuada. No se ponga ropa suelta o joyas. Mantenga el cabello, la ropa y los guantes alejados de las piezas en movimiento.** La ropa suelta, las joyas y el pelo largo pueden quedar atrapados en las piezas en movimiento.
- g. **Si se suministran dispositivos para la conexión del equipo de extracción y recogida de polvo, asegúrese de que estén conectados y de que se usen adecuadamente.** El uso de equipo de recogida de polvo puede reducir los riesgos relacionados con el polvo.
- h. **Evite que la familiaridad adquirida con el uso frecuente de las herramientas le haga fiarse demasiado e ignorar las normas de seguridad de las herramientas.** Los descuidos pueden causar lesiones graves en una fracción de segundo.

4. Uso y cuidado de la herramienta eléctrica

- a. **No fuerce la herramienta eléctrica. Use la herramienta eléctrica correcta para su trabajo.** La herramienta eléctrica correcta funcionará mejor y con mayor seguridad si se utiliza de acuerdo con sus características técnicas.
- b. **No utilice la herramienta eléctrica si no la puede encender y apagar con el interruptor.** Cualquier herramienta eléctrica que no pueda controlarse con el interruptor es peligrosa y debe ser reparada.
- c. **Desconecte el enchufe de la herramienta eléctrica de la fuente de alimentación y/o la batería antes de realizar cualquier ajuste, cambiar accesorios o guardar la herramienta.** Dichas medidas de seguridad preventivas reducen el riesgo de poner en marcha accidentalmente la herramienta eléctrica.
- d. **Guarde las herramientas eléctricas fuera del alcance de los niños y no permita que la utilicen las personas no familiarizadas con su uso o con estas instrucciones.** Las herramientas eléctricas son peligrosas en manos de personas no capacitadas.
- e. **Realice el mantenimiento de sus herramientas eléctricas y accesorios. Compruebe si hay alguna desalineación o bloqueo en las piezas móviles, rotura de piezas u otras condiciones que puedan afectar el funcionamiento de la herramienta eléctrica. Si la herramienta eléctrica está dañada, llévela a reparar antes de utilizarla.** Muchos accidentes se ocasionan por el incorrecto mantenimiento de las herramientas eléctricas.
- f. **Mantenga las herramientas de corte limpias y afiladas.** Hay menos probabilidad de que las herramientas de corte con bordes afilados se bloqueen, y son más fáciles de controlar.

- g. **Utilice la herramienta eléctrica, los accesorios, los útiles de la herramienta, etc. de acuerdo con estas instrucciones, y tenga en cuenta las condiciones de trabajo y la tarea que va a realizar.** El uso de la herramienta eléctrica para operaciones que no sean las previstas puede ocasionar una situación peligrosa.
- h. **Mantenga las empuñaduras y superficies de agarre secas, limpias y libres de aceite y grasa.** Las empuñaduras y superficies de agarre resbaladizas impiden el agarre y el control seguro de la herramienta en situaciones imprevistas.

5. Reparación

- a. **Haga reparar esta herramienta eléctrica por personal técnico autorizado que emplee exclusivamente piezas de repuesto originales.** Esto le asegurará el mantenimiento de la seguridad de la herramienta eléctrica.

Otras advertencias de seguridad para herramientas eléctricas



¡Advertencia! Advertencias de seguridad adicionales para amolado, lijado, cepillado metálico, pulido u operaciones de corte abrasivas.

- ◆ **Esta herramienta eléctrica ha sido diseñada para funcionar como amoladora, lijadora, cepilladora (cepillo de alambre de copa) o cortadora. Lea todas las advertencias de seguridad, instrucciones, ilustraciones y especificaciones suministradas con esta herramienta eléctrica.** El incumplimiento de las instrucciones que se indican a continuación puede causar descargas eléctricas, incendios y/o lesiones graves.
- ◆ **Esta herramienta eléctrica no deberá utilizarse para operaciones de pulido, cepillado (cepillo de alambre de disco) o perforación de orificios. Su uso para operaciones para las que la herramienta no ha sido diseñada puede ocasionar peligro y lesiones personales.**
- ◆ **No modifique esta herramienta eléctrica para que funcione en un modo distinto al especificado por el fabricante de la herramienta y para el que ha sido especialmente diseñada. Tales conversiones pueden causar pérdida de control y graves lesiones personales.**
- ◆ **No utilice accesorios que no hayan diseñados y no estén recomendados específicamente por el fabricante de la herramienta. El hecho de que el accesorio pueda acoplarse a la herramienta eléctrica no garantiza un funcionamiento sin riesgos.**
- ◆ **La velocidad nominal del accesorio debe ser al menos igual a la velocidad máxima indicada en la herramienta eléctrica.**

Los accesorios que funcionen más rápido que su velocidad prevista pueden romperse y salir volando.

- ◆ **El diámetro exterior y el espesor del accesorio deben encontrarse dentro de la capacidad nominal de la herramienta eléctrica.** Los accesorios de tamaño incorrecto no pueden protegerse ni controlarse adecuadamente.
- ◆ **Las dimensiones del montaje de los accesorios deben ajustarse a las dimensiones del elemento de montaje de la herramienta eléctrica.** Los accesorios que no se corresponden con las piezas de montaje de la herramienta eléctrica se desequilibrarán, vibrarán excesivamente y pueden causar pérdida de control.
- ◆ **No utilice un accesorio dañado.** Antes de cada uso inspeccione los accesorios, por ejemplo, los discos abrasivos, para verificar si tiene muescas o grietas; el plato portadiscos, para verificar si tiene grimas o roturas o si está muy desgastado, y el cepillo de metal, para verificar si tiene alambres sueltos o quebrados. Si la herramienta eléctrica o un accesorio se caen, compruebe que no estén dañados y, en su caso, instale un accesorio no dañado. Después de inspeccionar e instalar un accesorio, usted y otras personas que estuviesen cerca deben alejarse del plano del accesorio en movimiento, solo entonces ponga la herramienta eléctrica en funcionamiento a velocidad máxima en vacío durante un minuto. Por lo general, los accesorios dañados se rompen durante la prueba.
- ◆ **Use equipo de protección individual.** Dependiendo de la aplicación, use un protector facial y gafas protectoras o con protección lateral. Si es necesario, póngase una mascarilla antipolvo, protectores para el oído, guantes y un delantal de trabajo que pueda detener pequeños fragmentos abrasivos o de la pieza de trabajo. La protección ocular debe poder detener las partículas volantes que se producen con varias operaciones. La mascarilla antipolvo o el respirador deben poder filtrar las partículas generadas por la operación que esté realizando. La exposición prolongada al ruido de intensidad elevada puede causar pérdida auditiva.
- ◆ **Mantenga a otras personas a una distancia de seguridad de la zona de trabajo.** Todas las personas que accedan al área de trabajo deben llevar puesto un equipo de protección individual. Los fragmentos de una pieza de trabajo o de un accesorio roto pueden salir proyectados y provocar una lesión más allá del área inmediata de operación.
- ◆ **Sujete la herramienta eléctrica solo por las empuñaduras aisladas cuando realice una operación en la que el accesorio de corte pueda entrar en contacto con un cable oculto o con el cable de la herramienta.**

El contacto de los accesorios de corte con un cable bajo tensión puede transmitir la tensión a las partes metálicas expuestas de la herramienta eléctrica y producir una descarga eléctrica al operador.

- ◆ **Coloque el cable alejado del accesorio giratorio. Si pierde el control, el cable puede cortarse o engancharse y puede arrastrar la mano o el brazo hacia el accesorio giratorio.**
- ◆ **No suelte la herramienta eléctrica hasta que el accesorio se haya detenido por completo.** El accesorio giratorio puede agarrarse a la superficie y hacer que usted pierda el control de la herramienta.
- ◆ **No ponga en funcionamiento la herramienta eléctrica mientras la lleva a su lado.** El contacto accidental con el accesorio giratorio puede hacer que se enganche la ropa y que tire hacia su cuerpo.
- ◆ **Limpie periódicamente los orificios de ventilación de la herramienta eléctrica.** El ventilador del motor atraerá el polvo dentro de la caja protectora y la acumulación excesiva del metal en polvo puede ocasionar riesgos eléctricos.
- ◆ **No utilice la herramienta eléctrica cerca de materiales inflamables.** Las chispas podrían incendiar estos materiales.
- ◆ **No utilice accesorios que requieran líquidos refrigerantes.** El uso de agua u otros refrigerantes líquidos puede ocasionar electrocución o descarga.

Rebotes y advertencias relacionadas

El rebote es una reacción repentina al quedar enganchados o atrapados un disco, una almohadilla de soporte, un cepillo u otro accesorio giratorio. Al engancharse o quedar presionado un accesorio en movimiento, se detiene rápidamente y, a su vez, fuerza a la herramienta eléctrica no controlada a moverse en dirección opuesta a la rotación del accesorio en el punto del trabado.

Por ejemplo, si un disco abrasivo se engancha o queda presionado por la pieza de trabajo, el borde del disco que entra en el punto de presión puede incrustarse en la superficie del material haciendo que el disco se salga o se trabe. El disco puede saltar hacia el operador o lejos de él, dependiendo de la dirección del movimiento del disco en el punto de presión. Los discos abrasivos también pueden romperse en estas condiciones.

El rebote es el resultado del mal uso de la herramienta eléctrica o de procedimientos o condiciones de funcionamiento incorrectos, y se puede evitar si se toman las precauciones debidas, que se enumeran a continuación.

- ◆ **Sujete firmemente la empuñadura de la herramienta eléctrica y coloque el cuerpo y el brazo de modo que puedan soportar los contragolpes.**

Para un máximo control del contragolpe o reacción del par motor durante la puesta en funcionamiento, utilice siempre la empuñadura auxiliar, si la hubiera.

El operador puede controlar la reacción del par motor o la fuerza del contragolpe si toma las precauciones adecuadas.

- ◆ **No ponga nunca la mano cerca del accesorio giratorio.** El accesorio puede rebotarle en la mano.
- ◆ **No coloque el cuerpo en el área hacia donde vaya a moverse la herramienta eléctrica en caso de contragolpe.** El rebote impulsará la herramienta en la dirección opuesta al movimiento del disco en el momento del enganche.
- ◆ **Tenga especial cuidado cuando trabaje en zonas con esquinas, bordes afilados, etc. Evite que el accesorio rebote o se enganche.** Las esquinas, los bordes afilados o los rebotes tienden a enganchar el accesorio en movimiento y a causar la pérdida de control o rebotes.
- ◆ **No coloque hojas de motosierra para madera ni hojas de sierra dentadas.** Dichas hojas ocasionan frecuentes rebotes y pérdidas de control.

Advertencias de seguridad específicas para operaciones de amolado y corte:

- ◆ **Utilice solo los tipos de discos recomendados para la herramienta eléctrica y el protector específico diseñado para el disco seleccionado.** Los discos para los que la herramienta eléctrica no ha sido diseñada no pueden protegerse adecuadamente y no son seguros.
- ◆ **La superficie de amolado de los discos con centro hundido debe instalarse debajo del plano del borde del protector.** Un disco instalado incorrectamente que se proyecta fuera del plano del borde del protector no puede protegerse correctamente.
- ◆ **El protector debe acoplarse de forma segura a la herramienta eléctrica y colocarse para brindar la máxima seguridad posible, de tal forma que quede la menor cantidad de disco expuesta en dirección del usuario.** El protector ayuda a proteger al operador de los fragmentos de disco roto y del contacto accidental con el disco y las chispas, que podrían incendiar la ropa.
- ◆ **Los discos deben utilizarse únicamente para las aplicaciones recomendadas. Por ejemplo, no esmerile con el costado de un disco de corte.** Los discos de corte abrasivo están previstos para el amolado periférico y, si se aplican fuerzas laterales a estos discos, se podrían romper.
- ◆ **Use siempre bridas de disco no dañadas, del tamaño y la forma correctos para el disco seleccionado.** Las bridas de disco apropiadas sirven de soporte para el disco, reduciendo así la posibilidad de su rotura. Las bridas de los discos de corte pueden ser diferentes de las bridas de los discos de amolado.

- ◆ **No utilice discos desgastados de herramientas eléctricas de mayor tamaño.** Un disco diseñado para una herramienta eléctrica más grande no es adecuado para la mayor velocidad de una herramienta más pequeña y puede explotar.
- ◆ **Cuando utilice discos de doble uso, coloque siempre el protector correcto para la aplicación que esté realizando. Si no utiliza el protector correcto, es posible que no consiga el nivel de protección deseado, y ello puede causar lesiones graves.**

Advertencias de seguridad adicionales específicas para operaciones de corte

- ◆ **No “atasque” el disco de corte ni aplique excesiva presión. No intente hacer un corte de profundidad excesiva.** El ejercer demasiada presión sobre el disco aumenta la carga y la susceptibilidad de giro o bloqueo del disco en el corte y la posibilidad de contragolpe o rotura del disco.
- ◆ **No coloque su cuerpo en línea ni detrás del disco giratorio.** Cuando el disco, en el punto de operaciones, se aleje de su cuerpo, el posible rebote puede propulsar el disco en movimiento y la herramienta eléctrica directamente hacia usted.
- ◆ **Si el disco se bloquea o si, por algún motivo, se interrumpe el corte, desconecte la herramienta y no la mueva hasta que el disco se haya detenido por completo. No intente nunca sacar del corte el disco de corte mientras este se encuentre en movimiento pues puede producirse un rebote.** Investigue y tome medidas correctivas para eliminar la causa del trabado del disco.
- ◆ **No retome la operación de corte en la pieza de trabajo. Espere a que el disco alcance la velocidad máxima y vuelva a introducirlo en el corte con cuidado.** El disco puede bloquearse, saltar o rebotar si la herramienta eléctrica vuelve a ponerse en marcha en la pieza de trabajo.
- ◆ **Sujete los paneles o cualquier pieza de trabajo de grandes dimensiones a fin de minimizar el riesgo de que el disco cause pellizcos o contragolpes.** Las piezas de trabajo grandes tienden a combarse por su propio peso. Se deben colocar soportes debajo de la pieza de trabajo, cerca de la línea de corte y cerca del borde de la pieza de trabajo a ambos lados del disco.
- ◆ **Adopte medidas de precaución extraordinarias cuando efectúe un “corte de cavidad” en muros u otras zonas ciegas.** El disco protuberante puede cortar las tuberías de gas o de agua, la instalación eléctrica o los objetos que puedan ocasionar un rebote.

- ◆ No intente realizar cortes curvos. Si se sobrecarga el disco, aumenta la carga y, por lo tanto, la posibilidad de deformación o atasco del disco en el corte, así como la posibilidad de rebote o rotura del disco, lo que puede causar lesiones graves.

Advertencias de seguridad específicas para operaciones de lijado

- ◆ Utilice discos de papel de lija del tamaño adecuado. Siga las recomendaciones del fabricante al seleccionar el papel de lijado. El papel de lija más grande, que sobresalga de la almohadilla de lijado, puede romperse y ocasionar el enganche o rotura del disco o un contragolpe.

Advertencias de seguridad específicas para operaciones de cepillado metálico

- ◆ Tenga en cuenta que el cepillo expulsa cerdas metálicas incluso durante las operaciones normales. No ejerza demasiada presión en los alambres aplicando una carga excesiva al cepillo. Las cerdas de alambre pueden penetrar fácilmente la ropa ligera o la piel.
- ◆ Si se recomienda el uso de un protector para el cepillo metálico, no permita que tal protector interfiera con el disco o el cepillo. El disco o el cepillo de alambre puede expandir su diámetro debido a la carga de trabajo y a los movimientos centrifugos.



¡Advertencia! La inhalación o el contacto con el polvo procedente de las aplicaciones de lijado pueden poner en peligro la salud del operador y de las personas que se encuentren cerca. Lleve una máscara de protección especialmente diseñada para protegerle del polvo y el humo y compruebe que las personas que se encuentren o accedan a la zona de trabajo también lleven protección.

Seguridad de otras personas

- ◆ Este aparato puede ser usado por niños a partir de 8 años de edad y por personas con capacidades físicas, sensoriales o mentales disminuidas, o que carezcan de experiencia y conocimientos, si están supervisadas o han recibido formación con respecto al uso del aparato de una forma segura y comprenden los peligros que entraña su uso.
- ◆ Los niños no deben jugar con el aparato. La limpieza y el mantenimiento de usuario no deben ser realizados por niños sin supervisión.

Riesgos residuales

El uso de esta herramienta puede producir riesgos residuales adicionales, no incluidos en las advertencias de seguridad adjuntas. Estos riesgos pueden surgir por un mal uso, un uso prolongado, etc.

El cumplimiento de las normas de seguridad correspondientes y el uso de dispositivos de seguridad no evitan ciertos riesgos residuales. Dichos riesgos incluyen:

- ◆ Lesiones por contacto con piezas móviles o giratorias.
- ◆ Lesiones causadas al cambiar piezas, hojas o accesorios.
- ◆ Lesiones causadas por el uso prolongado de una herramienta. Si utiliza una herramienta durante períodos de tiempo demasiado prolongados, realice pausas con frecuencia.
- ◆ Deterioro auditivo.

Ruido y vibración

Los valores de emisión de ruido y vibración declarados en el apartado de características técnicas y en la declaración de conformidad se han calculado según un método de prueba estándar proporcionado por la norma EN 62841 y podrán utilizarse para comparar una herramienta con otra. El valor de emisión de vibraciones y ruido declarado también puede utilizarse para una evaluación previa de la exposición.

¡Advertencia! El valor de emisión de vibraciones y ruido durante el uso real de la herramienta eléctrica puede diferir del valor declarado en función de cómo se utilice la herramienta. El nivel de ruido y vibración puede superar el nivel declarado.

Al evaluar la exposición a las vibraciones con el fin de determinar las medidas de seguridad que exige la directiva 2002/44/CE para proteger a las personas que utilizan periódicamente herramientas eléctricas en el entorno laboral, deberá tenerse en cuenta una estimación de la exposición a las vibraciones, las condiciones de uso reales y el modo de empleo de la herramienta, así como los pasos del ciclo operativo como, por ejemplo, el número de veces que la herramienta se apaga, el tiempo que está parada y el tiempo de disparo.

¡Advertencia! El amolado de chapas metálicas finas u otras estructuras de gran tamaño que vibren fácilmente puede producir una emisión total de ruido muy superior (de hasta 15 dB) a los valores de emisión de ruido declarados. Hay que impedir, en la medida de lo posible, que tales piezas emitan ruido tomando medidas adecuadas, como, por ejemplo, aplicar alfombras amortiguadoras pesadas y flexibles. El aumento de la emisión de ruido también debe tenerse en cuenta para evaluar el riesgo de exposición al ruido y para elegir una protección auditiva adecuada.

Etiquetas en la herramienta

En la herramienta se muestran los siguientes pictogramas, junto con el código de fecha:



¡Advertencia! Para reducir el riesgo de lesiones, el usuario debe leer el manual de instrucciones.



Cuando utilice la herramienta, lleve siempre gafas protectoras.



Cuando utilice la herramienta, utilice siempre protección para los oídos.



Utilice siempre con las dos manos.



No utilice el protector para operaciones de corte.

Seguridad eléctrica



Esta herramienta tiene un doble aislamiento; por lo tanto, no requiere conexión a tierra. Compruebe siempre que el voltaje suministrado corresponda al indicado en la placa de características.

- ◆ Si se daña el cable de alimentación, debe hacerlo sustituir por el fabricante o por un centro de asistencia técnica autorizado de STANLEY FATMAX, para evitar cualquier situación de riesgo.

Caídas de tensión

Las corrientes de irrupción provocan breves caídas de tensión. En condiciones de suministro de alimentación desfavorables, es posible que otros equipos se vean afectados.

Si la impedancia del sistema de suministro de alimentación es inferior a 0,075 Ω , es poco probable que se produzcan perturbaciones.

Características

Esta herramienta incluye alguna de las siguientes características o todas ellas.

1. Interruptor
2. Bloqueo del husillo
3. Protector
4. Empuñadura lateral

Finalidad del diseño

Esta amoladora angular ha sido diseñada específicamente para amolar.

No utilice discos de papel de lija ni discos de amolado que no tengan centro hundido.

No use la herramienta en condiciones de humedad excesiva ni en presencia de líquidos o gases inflamables.

Esta amoladora angular es una herramienta eléctrica

profesional.

No permita que los niños entren en contacto con esta herramienta. Se requiere que los operadores inexpertos utilicen esta herramienta bajo supervisión.

Montaje

¡Advertencia! Para minimizar el peligro de lesiones personales graves, apague la herramienta y desconecte todos los enchufes antes de ajustar o quitar/instalar cualquier accesorio. Antes de volver a conectar la herramienta, apriete y suelte el gatillo para comprobar que la herramienta está apagada.

Fijación y extracción del protector del disco (Fig. A)

¡Advertencia! Para minimizar el peligro de lesiones personales graves, apague la herramienta y desconecte todos los enchufes antes de ajustar o quitar/instalar cualquier accesorio. Antes de volver a conectar la herramienta, apriete y suelte el gatillo para comprobar que la herramienta está apagada.

Colocación del protector

- ◆ Coloque la amoladora angular sobre un banco de trabajo, con el protector mirando hacia arriba.
- ◆ Coloque la brida del collarín del protector (3) sobre la ranura (5) de la caja de transmisión.
- ◆ Gire el protector (3) 150 grados en sentido antihorario.
- ◆ Asegúrese de que los tornillos (20) estén apretados.

Extracción del protector

- ◆ Afloje los tornillos (20) del collarín del protector.
- ◆ Tire del protector (3).

¡Advertencia! No utilice la herramienta si el protector de seguridad no está colocado.

Colocación y extracción del disco de amolado (Fig. B1, B2, B3)

¡Advertencia! No utilice discos de amolado dañados.

- ◆ Coloque la herramienta sobre un banco de trabajo, orientada hacia arriba.
- ◆ Ajuste la brida interior (6) correctamente en el husillo (7) (Fig. B1).
- ◆ Coloque el disco (8) en la brida (6) (Fig. B2). Cuando coloque un disco con el centro abollonado, compruebe que el centro abollonado (9) esté orientado hacia la brida (6).
- ◆ Atornille la brida exterior (10) en el husillo (7) (Fig. B3). El anillo de la brida (10) debe mirar hacia el disco cuando se coloca un disco de amolado (A), y el anillo de la brida (10)

debe mirar en sentido opuesto al disco cuando se coloca un disco de corte (B).

- ◆ Apriete el botón de bloqueo del husillo (2) y gire el husillo (7) hasta que se bloquee en su posición (Fig. B2).
- ◆ Apriete la brida (10) utilizando la llave de dos clavijas suministrada.
- ◆ Suelte el botón de bloqueo del husillo.
- ◆ Para sacar el disco, afloje la brida (10) con la llave de dos clavijas.

Colocación de la empuñadura lateral (Fig. C)

¡Advertencia! Antes de utilizar la herramienta, compruebe que la empuñadura esté bien apretada.

¡Advertencia! Deberá utilizarse siempre la empuñadura lateral para mantener constantemente el control de la herramienta.

Atomille la empuñadura lateral (4) firmemente en uno de los orificios (11) o (12) ubicados a cada lado de la caja de transmisión.

Preparación antes del uso

- ◆ Coloque el protector de seguridad y los discos abrasivos o de amolado adecuados. No utilice discos abrasivos o de amolado que estén desgastados.
- ◆ Asegúrese de que las bridas interior y exterior estén fijadas correctamente.
- ◆ Compruebe que los discos abrasivos o de amolado giren en la dirección de las flechas de los accesorios y la herramienta.

Uso (Fig. E)

¡Advertencia! Respete siempre las instrucciones de seguridad y las normas aplicables.

¡Advertencia! Para minimizar el peligro de lesiones personales graves, apague la herramienta y desconecte todos los enchufes antes de ajustar o quitar/instalar cualquier accesorio. Antes de volver a conectar la herramienta, apriete y suelte el gatillo para comprobar que la herramienta está apagada.

- ◆ Asegúrese de que todos los materiales que vayan a ser amolados estén fijados en su sitio.
- ◆ Aplique una presión suave sobre la herramienta. No ejerza presión lateral sobre el disco abrasivo.
- ◆ Evite las sobrecargas. Si la herramienta se calienta, hágala funcionar unos minutos sin carga.
- ◆ Asegúrese de sostener firmemente la herramienta con ambas manos (una mano sobre la carcasa, la otra en la empuñadura lateral). Arranque la herramienta y coloque el disco de amolado sobre la pieza de trabajo.
- ◆ Mantenga el borde del disco inclinado con un ángulo de 15 a 30 grados contra la superficie de la pieza de trabajo.
- ◆ Cuando use un disco de amolado nuevo, no lo utilice en la

dirección B; si lo hace, cortará la pieza de trabajo. Cuando el borde del disco se haya redondeado, ya puede utilizar la amoladora tanto en la dirección A como en la B.

Arranque y parada

¡Advertencia! Antes de utilizar la herramienta, compruebe que la empuñadura esté bien apretada. Compruebe que el interruptor de encendido/apagado funcione correctamente. Antes de conectar la herramienta al suministro de alimentación, compruebe que el interruptor se encuentre en posición de apagado pulsando la parte trasera del interruptor. Para encender la herramienta, presione el extremo trasero del interruptor y deslicelo hacia delante. A continuación, presione el extremo frontal del interruptor para bloquearlo. Presione el extremo trasero del interruptor para detener la herramienta.

¡Advertencia! No apague ni encienda la herramienta mientras se está cargando.

Posición correcta de las manos (Fig. F)

¡Advertencia! Para reducir el riesgo de lesiones personales graves, mantenga SIEMPRE las manos en la posición correcta que se muestra.

¡Advertencia! Para reducir el riesgo de lesiones personales graves, sujete SIEMPRE bien la máquina, anticipándose a una reacción repentina.

Para una posición correcta de las manos, ponga una mano en la empuñadura lateral, y la otra en el cuerpo de la herramienta, como se muestra en la figura F.

Función de bloqueo del interruptor

Deslice el gatillo (1) hacia la parte delantera de la herramienta y presione el gatillo (1), la herramienta se encenderá. Suelte el gatillo (1), la herramienta dejará de funcionar.

Explicación: Antes de entrar en contacto con el objeto en el que esté trabajando, compruebe que el disco abrasivo gire a la velocidad máxima. Antes de apagar la herramienta, levántela del objeto en el que esté trabajando.

Precución: Compruebe que el disco abrasivo se haya detenido por completo antes de dejar apoyada la herramienta.

Giro de la caja de transmisión (Fig. D)

La caja de transmisión está montada en la carcasa de la herramienta y puede girarse para brindar al usuario una experiencia de corte más cómoda.

La caja de transmisión giratoria puede girarse a 90 grados, 180 grados y 270 grados, a la izquierda o a la derecha.

- ◆ Afloje los cuatro tornillos de la caja de transmisión.
 - ◆ Gire la caja de transmisión hasta que alcance su ubicación ideal.
 - ◆ Apriete los cuatro tornillos de la caja de transmisión.
 - ◆ Compruebe que el mecanismo giratorio esté bloqueado.
- ¡Advertencia!** NO use la herramienta si la caja de transmisión está desbloqueada.

Uso sobre metales

Se ha colocado un dispositivo diferencial residual (DDR) para evitar el peligro de virutas metálicas.

Si el DDR provoca la desconexión de la alimentación, lleve a reparar la herramienta a un distribuidor autorizado de Stanley FATMAX.

¡Advertencia! En condiciones de trabajo extremas, el polvo conductor y la arenisca podrían acumularse en el interior de la carcasa al manejar piezas de trabajo metálicas. Esto podría provocar un riesgo de descarga eléctrica, ya que debilita el aislamiento protector de la amoladora.

Para evitar la acumulación de virutas de metal en el interior de la amoladora, le recomendamos limpiar a diario los conductos de ventilación.

Consulte la sección Mantenimiento.

Accesorios opcionales

¡Advertencia! Dado que los accesorios que no sean los suministrados por STANLEY FATMAX no han sido sometidos a pruebas con este aparato, el uso de tales accesorios con este aparato podría ser peligroso. Para disminuir el riesgo de lesiones, con este producto se deben usar exclusivamente los accesorios recomendados por STANLEY FATMAX.

¡Advertencia! No utilice discos abrasivos aglomerados que hayan superado la fecha de caducidad (EXP) estampada cerca del centro del disco, si se proporciona. Los discos caducados tienen más probabilidades de reventar y causar lesiones graves.

Guarde los discos abrasivos aglomerados en un lugar seco, donde no haya temperatura ni humedad extremas. Destruya los discos caducados o dañados para que nadie los use.

En su distribuidor local o centro de servicio autorizado, puede adquirir los accesorios recomendados para utilizar con su producto. Si necesita ayuda para localizar cualquier accesorio, contacte con STANLEY. Es importante elegir los protectores, las almohadillas de soporte y las bridas correctas para usar con los accesorios de la amoladora. Consulte la Tabla de accesorios para más información sobre la selección de los accesorios correctos.

¡Advertencia! Los accesorios deberán ofrecer al menos la velocidad aconsejada en la etiqueta de la herramienta. Si los discos y otros accesorios funcionan a una velocidad superior a la nominal, pueden salir proyectados y causar lesiones. Use solo los accesorios indicados en la Tabla de accesorios de este manual. La velocidad de los accesorios debe ser siempre superior a la velocidad indicada en la placa de datos de la herramienta.

¡Advertencia! Manipule y guarde todos los discos abrasivos con cuidado para evitar daños por choque térmico, calor, daños mecánicos, etc. Guárdelos en un lugar protegido, seco y exento de humedad, temperaturas de congelación o cambios

extremos de temperatura.

Uso de los discos de amolado

¡Advertencia! El polvo metálico se acumula. Un uso excesivo del disco de amolado en los metales podría aumentar el riesgo de descarga eléctrica.

Para reducir el riesgo, inserte el DDR antes de utilizarlo y limpie los conductos de ventilación a diario. Siga las instrucciones de mantenimiento siguientes para soplar aire comprimido seco en los conductos de ventilación.

Mantenimiento

El aparato o herramienta con o sin cable de STANLEY FATMAX ha sido diseñado para funcionar durante un largo período de tiempo con un mantenimiento mínimo. El funcionamiento satisfactorio continuo depende del buen cuidado de la herramienta y de una limpieza frecuente.

¡Advertencia! Antes de realizar cualquier tarea de mantenimiento en herramientas eléctricas con cable/sin cable:

- ◆ Apague y desenchufe el aparato/herramienta.
- ◆ O apague y extraiga la batería del aparato/herramienta en caso de que tenga batería separada.
- ◆ O deje que la batería se agote por completo, si es integral, y después apague el aparato.
- ◆ Desenchufe el cargador antes de limpiarlo. Su cargador no requiere ningún mantenimiento, salvo la limpieza periódica.
- ◆ Limpie periódicamente las ranuras de ventilación de la herramienta/aparato/cargador con un cepillo suave o un paño seco.
- ◆ Limpie periódicamente la carcasa del motor con un paño húmedo. No utilice limpiadores abrasivos ni a base de disolventes.
- ◆ Abra periódicamente el mandril y golpéelo suavemente para eliminar los restos de polvo que pudiese contener (cuando está colocado).

Sustitución del enchufe de red (solo para Reino Unido e Irlanda)

Si debe colocar un nuevo enchufe de red:

- ◆ Deshágase del enchufe viejo en modo seguro.
- ◆ Conecte el cable marrón al terminal conductor del nuevo enchufe.
- ◆ Conecte el cable azul al terminal neutro.

¡Advertencia! No deberá realizar ninguna conexión al terminal de tierra. Siga las instrucciones de colocación proporcionadas con las tomas de buena calidad. Fusible recomendado: 13 A.

Protección del medioambiente



Recogida selectiva. Este producto no debe desecharse con los residuos domésticos normales.

Los productos y las baterías contienen materiales que pueden ser recuperados o reciclados, reduciendo así el uso de materias primas.

Recicle los productos eléctricos y las baterías de acuerdo con la normativa local. Puede obtener más información en www.2helpU.com

Patrick Diepenbach

Patrick Diepenbach
 Director General, Benelux
 Stanley FatMax,
 Richard-Klinger-Strasse 11,
 65510, Idstein, Alemania
 06/11/2023

Datos técnicos

		FMEG232 (Tipo 2)
Tensión de entrada	V _{ca}	230
Potencia de entrada	W	2000
Velocidad nominal	min ⁻¹	6500
Diámetro de disco	mm	230
Orificio de disco	mm	22
Grosor máximo de disco		
discos de amolado	mm	6,4
discos de corte	mm	3,0
Tamaño del husillo		M14
Peso	kg	5,25

Garantía

STANLEY FATMAX confía en la calidad de sus productos y ofrece a los consumidores una garantía de 12 meses a partir de la fecha de compra. Esta garantía es complementaria y en ningún caso afectará a sus derechos legales. La garantía es válida en los territorios de los Estados Miembros de la Unión Europea, el Área Europea de Libre Comercio y el Reino Unido.

Para reclamar la garantía, deberá formular la reclamación de conformidad con las condiciones generales de STANLEY FATMAX, presentando el comprobante de compra al vendedor o al agente técnico autorizado. Puede consultar las condiciones de la garantía de 1 año de STANLEY FATMAX y la ubicación de su agente técnico autorizado más próximo en el sitio web www.2helpU.com o poniéndose en contacto con su oficina local de STANLEY FATMAX en la dirección que se indica en este manual.

Visite nuestro sitio web www.stanley.eu/3 para registrar su nuevo producto STANLEY FATMAX y recibir noticias sobre nuevos productos y ofertas especiales.

L _{pa} (presión acústica) 96 dB (A), incertidumbre (K) 3 dB (A)
L _{wa} (potencia acústica) 104 dB (A), incertidumbre (K) 3 dB(A)
Valores totales de vibración (suma de vectores de tres direcciones) de acuerdo con la norma EN 62841-2-3:
Amolado superficial (a _{h,ac}) de 6.7 m/s ² , incertidumbre (K) de 1,5 m/s ² Cortar (a _{h,sc}) de 5.8 m/s ² , incertidumbre (K) de 1,5 m/s ² Lijado de disco (a _{h,ds}) de 3.1 m/s ² , incertidumbre (K) de 1,5 m/s ²

DIRECTIVA DE MÁQUINAS















FMEG232 - Amoladora angular

STANLEY FATMAX declara que estos productos están descritos en 2006/42/CE, EN 62841-1:2015+A11:2022; EN IEC 62841-2- 3:2021+A11:2021.

Estos productos también cumplen las Directivas 2014/30/UE y 2011/65/UE. Para más información, póngase en contacto con Black & Decker en la siguiente dirección o consulte la parte posterior del manual.

Para más información, póngase en contacto con STANLEY FATMAX a través de la siguiente dirección o consulte la parte posterior del manual.

El abajo firmante es el responsable de la elaboración de la documentación técnica y expide la presente declaración en nombre y representación de STANLEY FATMAX.

Tabla de accesorios			
Tipo de guardia	Accesorio	Descripción	Cómo instalar el molinillo
Guardia tipo C		Centro deprimido disco de molienda	 Guardia tipo A
Guardia tipo C		Disco de corte de metal adherido	 Guardia tipo C  Brida de respaldo
Guardia tipo A		Disco de corte para mampostería adherido	 Rueda de corte  Brida de bloqueo
Sin guardia		Almohadilla de respaldo de goma para lijado y tuerca de sujeción para lijado	 Guardia no requerido
		Cepillo de alambre tipo copa sin protector	 Cepillo de alambre

Información adicional para protectores y accesorios

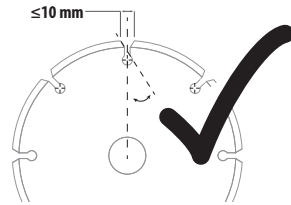

Cuando utilice discos de diamante segmentados, utilice únicamente discos de diamante con un espacio periférico no superior a 10 mm y un ángulo de inclinación negativo.

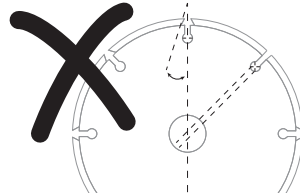

DO NOT USE
segmented diamond wheels with a peripheral gap greater than 10 mm and/or a positive rake angle.

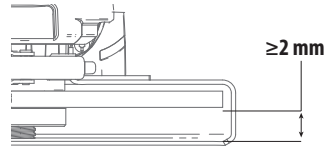

Para todos los accesorios de esmerinado, lijado y cepillo de alambre tipo disco, la parte más baja del accesorio debe estar contenida dentro del recinto protector con un espacio libre de 2 mm o más hasta el borde inferior del protector.

Utilização pretendida

A sua rebarbadora STANLEY FATMAX FMEG232 foi concebida para lixar, cortar, lixar, escovar metal, alvenaria ou betão utilizando o tipo apropriado de acessórios. Quando equipada com a proteção adequada, esta ferramenta destina-se a utilizadores profissionais e particulares, não profissionais.



Perigo! Não utilize para cortar madeira ou objectos talhados em madeira. Não utilize lâminas dentadas. Podem ocorrer ferimentos graves.

Instruções de segurança

Avisos de segurança gerais sobre ferramentas eléctricas



Aviso! Leia todos os avisos de segurança, instruções, ilustrações e especificações fornecidos com esta ferramenta eléctrica. O não seguimento dos avisos e das instruções indicados abaixo poderá resultar em choque eléctrico, incêndio e/ou ferimentos graves.

Guarde todos os avisos e instruções para futura referência. O termo "ferramenta eléctrica" utilizado a seguir refere-se a ferramentas eléctricas com ligação à corrente eléctrica (com cabo) ou com bateria (sem cabo).

1. Segurança na área de trabalho

- Mantenha a área de trabalho limpa e bem iluminada.** As áreas desorganizadas ou escuras são propensas a acidentes.
- Não trabalhe com ferramentas eléctricas em locais com risco de explosão, nas quais se encontrem líquidos, gases ou pó inflamáveis.** As ferramentas eléctricas criam faíscas que podem inflamar estas poeiras ou vapores.
- Mantenha as crianças e outras pessoas à distância quando utilizar a ferramenta eléctrica.** As distrações podem causar perda de controlo.

2. Segurança eléctrica

- As fichas da ferramenta eléctrica devem encaixar na tomada. Nunca modifique a ficha de modo algum. Não utilize fichas adaptadoras com ferramentas eléctricas ligadas à terra.** As fichas não modificadas e as tomadas compatíveis reduzem o risco de choque eléctrico.
- Evite o contacto corporal com superfícies e equipamentos ligados à terra, por exemplo, tubagens, radiadores, fogões e frigoríficos.** Se o seu corpo estiver "ligado" à terra, o risco de choque eléctrico é maior.

- As ferramentas eléctricas não podem ser expostas a chuva ou a humidade.** A entrada de água numa ferramenta eléctrica aumenta o risco de choque eléctrico.
- Não aplique força excessiva no cabo. Nunca o utilize para transportar, puxar ou desligar a ferramenta eléctrica. Mantenha o cabo afastado de fontes de calor, óleo, arestas afiadas ou peças móveis.** Os cabos danificados ou emaranhados aumentam o risco de choque eléctrico.
- Quando utilizar uma ferramenta eléctrica no exterior, utilize uma extensão adequada para utilização ao ar livre.** A utilização de um cabo adequado para utilização ao ar livre reduz o risco de choque eléctrico.
- Se não for possível evitar trabalhar com uma ferramenta eléctrica num local húmido, utilize uma fonte de alimentação protegida por um dispositivo de corrente residual (DCR).** A utilização de um DCR reduz o risco de choque eléctrico.

3. Segurança pessoal

- Mantenha-se atento, preste atenção ao que está a fazer e faça uso de bom senso ao operar uma ferramenta eléctrica. Não utilize a ferramenta eléctrica se estiver cansado ou sob o efeito de drogas, álcool ou medicamentos.** Um momento de distração durante a utilização de ferramentas eléctricas pode causar ferimentos graves.
- Utilize equipamento de protecção individual. Use sempre protecção ocular.** O equipamento de protecção, como, por exemplo, uma máscara de poeiras, sapatos de segurança antiderrapantes, um capacete de segurança ou uma protecção auditiva, utilizado nas condições adequadas, reduz o risco de ferimentos.
- Evite arranques não intencionais. Certifique-se de que o gatilho da ferramenta está na posição de desligado antes de ligá-la à tomada de electricidade e/ou inserir a bateria, ou antes de levantar ou transportar a ferramenta.** Se mantiver o dedo carregado no gatilho quando transportar ferramentas eléctricas ou se ligá-las à fonte de alimentação com o gatilho ligado, isso pode dar origem a acidentes.
- Retire qualquer chave de ajuste ou chave de porcas antes de ligar a ferramenta eléctrica.** Uma chave de fendas ou de ajuste deixada numa peça móvel da ferramenta poderá resultar em ferimentos.
- Não se estique demasiado quando trabalhar com a ferramenta. Mantenha sempre os pés bem apoiados e um equilíbrio adequado.** Assim, é mais fácil controlar a ferramenta eléctrica em situações inesperadas.
- Use vestuário adequado. Não use roupa larga ou jóias. Mantenha o cabelo, a roupa e as luvas afastados das peças móveis.** As roupas largas, as jóias ou o cabelo comprido podem ficar presos nestas peças.

- g. **Se estiver prevista a montagem de dispositivos de extracção e recolha de pó, assegure-se de que estão ligados e que são utilizados de forma correcta.** A utilização de dispositivos de extracção de pó pode reduzir os riscos relacionados com o pó.
- h. **Não permita que o facto de estar familiarizado com a utilização frequente das ferramentas o torne complacente e ignore os princípios de segurança da ferramenta.** Uma acção irreflectida pode causar ferimentos graves numa fracção de segundo.
4. **Utilização e manutenção da ferramenta eléctrica**
- a. **Não utilize a ferramenta eléctrica de maneira forçada. Utilize a ferramenta eléctrica correcta para o seu trabalho.** A ferramenta eléctrica adequada efectua o trabalho de maneira mais eficiente e segura se for utilizada de acordo com a capacidade para a qual foi concebida.
- b. **Não utilize a ferramenta eléctrica se o gatilho não a ligar e desligar.** Qualquer ferramenta eléctrica que não possa ser controlada através do gatilho é perigosa e tem de ser reparada.
- c. **Desligue a ficha da tomada e/ou a bateria da ferramenta eléctrica antes de proceder a ajustes, substituir acessórios ou guardar ferramentas eléctricas.** Estas medidas de segurança preventivas reduzem o risco de ligar a ferramenta eléctrica acidentalmente.
- d. **Guarde as ferramentas eléctricas que não estiverem a ser utilizadas fora do alcance de crianças e não permita que sejam utilizadas por pessoas não familiarizadas com as mesmas ou com estas instruções.** As ferramentas eléctricas são perigosas se forem utilizadas por pessoas que não tenham as qualificações necessárias para manuseá-las.
- e. **Proceda à manutenção das ferramentas eléctricas e acessórios. Verifique se as peças móveis estão desalinhadas ou bloqueadas, se existem peças partidas ou qualquer outra situação que possa afectar o funcionamento das ferramentas eléctricas. Se a ferramenta eléctrica estiver danificada, esta só deve ser utilizada depois de ser reparada.** Muitos acidentes são causados por ferramentas eléctricas com uma manutenção insuficiente.
- f. **Mantenha as ferramentas de corte sempre afiadas e limpas.** As ferramentas de corte sujeitas a uma manutenção adequada, com arestas de corte afiadas, bloqueiam com menos frequência e são controladas mais facilmente.
- g. **Utilize a ferramenta eléctrica, os acessórios e as brocas da ferramenta, etc., de acordo com estas instruções, considerando as condições de trabalho e a tarefa a ser executada.**

- A utilização da ferramenta eléctrica para fins diferentes dos previstos poderá resultar em situações perigosas.
- h. **Mantenha os punhos e as superfícies do punho secos, limpos e sem qualquer óleo ou gordura. Se a pega estiver escorregadia e tiver gordura, isso não permite um manuseamento e controlo seguros da ferramenta em situações inesperadas.**

5. Assistência

- a. **A ferramenta eléctrica só deve ser reparada por um técnico qualificado e só devem ser utilizadas peças sobresselentes originais.** Assim, é garantida a segurança da ferramenta eléctrica.

Avisos de segurança adicionais sobre ferramentas eléctricas



Atenção! Avisos de segurança adicionais para operações de rectificação, lixadela, escovagem metálica, polimento ou corte abrasivo.

- ◆ **Esta ferramenta eléctrica é concebida para funcionar como rectificadora, escova metálica (escova metálica tipo copo) ou ferramenta de corte. Leia todos os avisos de segurança, instruções, ilustrações e especificações fornecidos com esta ferramenta eléctrica.** O não cumprimento de todas as instruções indicadas abaixo pode resultar em choque eléctrico, incêndio e/ou ferimentos graves.
- ◆ **Não é recomendável utilizar esta ferramenta eléctrica para operações de polimento, escovagem metálica (escova metálica tipo copo) ou abrir furos.** As operações para as quais a ferramenta eléctrica não foi concebida poderão criar perigo e causar ferimentos.
- ◆ **Não converta esta ferramenta eléctrica para efectuar tarefas para as quais não foram concebidas e especificadas especificamente pelo fabricante da ferramenta.** Essa conversão pode resultar em perda de controlo e causar ferimentos graves.
- ◆ **Não utilize acessórios que não sejam especificamente concebidos e recomendados pelo fabricante da ferramenta.** O facto de um acessório poder ser instalado na sua ferramenta eléctrica não garante um funcionamento seguro do mesmo.
- ◆ **A velocidade nominal do acessório deve ser, pelo menos, igual à velocidade máxima assinalada na ferramenta eléctrica.** Os acessórios que forem utilizados a uma velocidade superior à respectiva velocidade nominal poderão fragmentar-se e projectar esses fragmentos
- ◆ **O diâmetro exterior e a espessura do acessório devem estar dentro dos limites de capacidade da ferramenta eléctrica.** Os acessórios com tamanho incorrecto não podem ser protegidos nem controlados de forma adequada.

- ◆ **As dimensões de montagem dos acessórios devem corresponder às dimensões do material de montagem da ferramenta eléctrica. Os acessórios que não correspondam ao tamanho dos elementos de montagem da ferramenta eléctrica irão funcionar de maneira desequilibrada e vibrar de modo excessivo, podendo causar a perda do controlo da ferramenta.**
- ◆ **Não utilize acessórios danificados. Antes de cada utilização, inspecione se o acessório apresenta rachas e fendas nos discos abrasivos, se o disco de apoio apresenta fendas, danos ou desgaste excessivo nos discos de suporte, se as escovas metálicas estão soltas ou partidas. Se deixar cair a ferramenta eléctrica ou o acessório, verifique se apresentam danos ou instale um acessório sem danos. Se o acessório instalado na ferramenta ficar danificado, substitua-o. Após inspecionar e instalar um acessório, coloque-se a si mesmo e quaisquer outras pessoas presentes no local numa posição afastada do ângulo de trabalho do acessório rotativo e ligue a ferramenta eléctrica na respectiva velocidade máxima sem carga durante um minuto. Os acessórios danificados normalmente fragmentam-se durante este período de teste.**
- ◆ **Use equipamento de protecção pessoal. Dependendo da operação, use uma viseira ou óculos de protecção. Conforme necessário, use uma máscara de poeiras, protectores auditivos, luvas e um avental de trabalho capaz de protegê-lo de pequenos fragmentos abrasivos ou da peça de trabalho.** A protecção ocular deve ter capacidade de protegê-lo da projecção de resíduos resultantes de várias operações. A máscara de poeiras (ou um filtro respiratório equivalente) tem de ser capaz de filtrar as partículas criadas pela utilização da ferramenta. A exposição prolongada a ruídos de elevada intensidade pode causar perda de audição.
- ◆ **Mantenha as outras pessoas presentes no local a uma distância segura da área de trabalho. Qualquer pessoa que entre no perímetro da área de trabalho tem de usar equipamento de protecção individual.** Pode dar-se o caso de fragmentos da peça de trabalho ou de um acessório partido serem projectados para longe e causarem ferimentos fora da área de trabalho imediata.
- ◆ **Segure a ferramenta eléctrica apenas pelas superfícies isoladas específicas para o efeito ao efectuar uma operação em que o acessório de corte possa entrar em contacto com fios ocultos ou com o próprio cabo da ferramenta.** Se o acessório de corte entrar em contacto com um fio sob tensão eléctrica as peças de metal expostas da ferramenta podem conduzir electricidade e electrocutar o operador.
- ◆ **Afaste o cabo do acessório rotativo. Se perder o controlo da ferramenta, o cabo pode ser cortado ou ficar preso no acessório, puxando a sua mão ou o seu braço na direcção do acessório rotativo.**
- ◆ **Nunca largue a ferramenta eléctrica até que o acessório pare completamente.** Caso contrário, o acessório rotativo pode ficar preso na superfície onde pousou a ferramenta eléctrica e puxá-la para longe das suas mãos, fazendo-o perder o controlo da mesma.
- ◆ **Não trabalhe com a ferramenta eléctrica enquanto a tiver a tira colo.** O contacto accidental do acessório rotativo com a sua roupa pode prendê-la no mesmo, puxando o acessório na direcção do seu corpo.
- ◆ **Limpe regularmente as aberturas de ventilação da ferramenta eléctrica.** A ventoinha do motor puxa as partículas para o interior da caixa da ferramenta e a acumulação excessiva de metal pulverizado pode causar riscos eléctricos.
- ◆ **Não utilize a ferramenta eléctrica perto de materiais inflamáveis.** Estes materiais podem ficar inflamados pelas faíscas da ferramenta.
- ◆ **Não utilize acessórios que necessitem de líquidos de refrigeração.** A utilização de água ou outros líquidos de refrigeração pode resultar em electrocussão ou choque eléctrico.

Recuo e avisos relacionados

O efeito de recuo é uma reacção súbita resultante do aperto ou bloqueio de um disco rotativo, de um disco de apoio, escova ou de qualquer outro acessório. O aperto ou bloqueio causa uma paragem rápida do acessório rotativo, o que, por sua vez, faz com que a ferramenta eléctrica seja impelida na direcção oposta à rotação do acessório no ponto de bloqueio. Por exemplo, se um disco abrasivo ficar preso ou for apertado pela peça de trabalho, a extremidade do disco que estiver em contacto com o ponto de aperto pode penetrar na superfície do material, fazendo o disco subir ou saltar da peça. O disco poderá então saltar na direcção do operador ou para longe do mesmo, dependendo da direcção do movimento do disco no ponto de aperto. Os discos abrasivos podem também partir-se nestas condições.

O efeito de recuo é o resultado de uma utilização abusiva da ferramenta eléctrica e/ou de condições ou procedimentos de utilização incorrectos e pode ser evitado tomando as precauções indicadas abaixo.

- ◆ **Segure a ferramenta eléctrica com firmeza e posicione o seu corpo e o seu braço de forma a poder resistir ao efeito de recuo. Utilize sempre o punho auxiliar, caso este seja fornecido, para controlar ao máximo o efeito de recuo ou a reacção do binário durante o arranque da ferramenta.**

O operador pode controlar facilmente a reacção do binário ou o efeito de recuo se forem tomadas as devidas precauções.

- ◆ **Nunca coloque a sua mão perto do acessório rotativo.** O efeito de recuo pode fazer o acessório saltar para cima da sua mão.
- ◆ **Não posicione o seu corpo na área para a qual a ferramenta eléctrica poderá saltar caso ocorra o efeito de recuo.** O efeito de recuo projecta a ferramenta na direcção oposta ao movimento do disco no ponto de bloqueio.
- ◆ **Tenha muito cuidado quando trabalhar em cantos, extremidades afiadas, etc. Evite balançar e entalar o acessório.** Os cantos, as arestas aguçadas ou o facto do acessório rotativo saltar tendem a fazê-lo ficar preso na peça de trabalho e, consequentemente, a causar a perda do controlo da ferramenta ou a ocorrência do efeito de recuo.
- ◆ **Não ligue uma lâmina de entalhar madeira de corrente ou uma lâmina de serra com dentes.** Estas lâminas originam frequentemente o efeito de recuo e a perda do controlo da ferramenta.

Avisos de segurança específicos para operações de rectificação e corte:

- ◆ **Utilize apenas os tipos de discos recomendados para a ferramenta eléctrica e a protecção específica concebida para o disco seleccionado.** Os discos para os quais a ferramenta eléctrica não foi concebida não podem ser protegidos de maneira adequada e, por conseguinte, não são seguros.
- ◆ **A superfície de rectificação dos discos com depressão central deve ser montada abaixo da plaina da aba de protecção.** Um disco montado incorrectamente que fique saliente através da plaina da aba de protecção não fica com protecção adequada.
- ◆ **A protecção deve estar bem fixada na ferramenta e posicionada de maneira a proporcionar a máxima segurança, para que o operador fique exposto à menor extensão de disco possível.** A protecção ajuda a proteger o operador contra fragmentos do disco partido, qualquer contacto accidental com o disco e as faíscas podem queimar a roupa.
- ◆ **Os discos devem ser utilizados exclusivamente para as operações recomendadas. Por exemplo, não rectifique materiais com a parte lateral de um disco de corte.** Os discos de corte abrasivos destinam-se a efectuar rebarbação periférica e qualquer pressão lateral aplicada nestes discos pode parti-los.
- ◆ **Utilize sempre encaixes de disco intactos com um tamanho e uma forma adequados para o disco seleccionado.**

As flanges de disco adequadas suportam correctamente o disco, reduzindo assim a possibilidade de quebra do mesmo. As flanges para discos de corte podem ser diferentes das flanges para discos de rectificação.

- ◆ **Não utilize discos gastos de ferramentas eléctricas maiores.** Os discos concebidos para ferramentas eléctricas maiores não são adequados para a velocidade mais alta de uma ferramenta mais pequena e poderão fragmentar-se.
- ◆ **Se utilizar discos de função dupla, utilize sempre a protecção correcta para a aplicação que vai ser efectuada. Se não utilizar a protecção correcta, a ferramenta pode não ficar devidamente protegida e causar ferimentos graves.**

Avisos adicionais de segurança específicos para operações de corte abrasivo

- ◆ **Não utilize o disco de corte de forma forçada nem aplique uma pressão excessiva no mesmo. Não efectue cortes excessivamente profundos.** Utilizar o disco de forma forçada aumenta a respectiva carga de trabalho e a susceptibilidade à torção ou ao bloqueio do mesmo no corte, bem como a possibilidade de ocorrer o efeito de recuo ou a fragmentação do disco.
- ◆ **Não posicione o corpo alinhado e atrás do disco rotativo.** Quando o disco, no ponto da operação, estiver a afastar-se do seu corpo, o possível efeito de recuo pode empurrar o disco rotativo e a ferramenta eléctrica directamente contra si.
- ◆ **Quando o disco estiver a ficar bloqueado ou se interromper um corte por qualquer motivo, desligue a ferramenta eléctrica e mantenha-a imóvel até que o disco pare por completo. Nunca retire o disco de corte do corte enquanto o disco estiver em movimento. Caso contrário, pode ocorrer o efeito de recuo.** Investigue e tome acções correctivas para eliminar a causa do bloqueio do disco.
- ◆ **Não recomece a operação de corte na peça de trabalho. Deixe o disco alcançar a velocidade máxima e coloque a serra com cuidado no local do corte.** O disco pode subir, saltar ou recuar da peça de trabalho ou emperrar se a ferramenta eléctrica for reiniciada em contacto com a peça.
- ◆ **Apóie painéis ou qualquer peça de grandes dimensões para minimizar o risco de bloqueio do disco e de recuo.** As peças de trabalho de grandes dimensões tendem a vergar sobre o seu próprio peso. É necessário colocar suportes por baixo da peça de trabalho em ambos os lados do disco, perto da linha de corte e da extremidade da peça.
- ◆ **Tenha especial cuidado quando efectuar um corte pequeno em paredes existentes ou outras áreas ocultas.**

O disco pode cortar a canalização de gás ou água, a cablagem eléctrica ou outros objectos que podem causar o efeito de recuo.

- ◆ **Não tente fazer cortes curvos. Utilizar o disco de maneira forçada aumenta a respectiva carga de trabalho e a susceptibilidade à torção ou ao bloqueio do mesmo no corte, bem como a possibilidade de ocorrer o efeito de recuo ou a fragmentação do disco, o que pode causar ferimentos graves.**

Avisos de segurança específicos sobre operação de lixagem

- ◆ **Utilize uma lixa com um tamanho adequado. Siga as recomendações do fabricante ao seleccionar a lixa a utilizar. Uma lixa com um tamanho excessivo que ultrapasse o limite do patim de lixagem representa um risco de dilaceração e pode fazer com que o disco fique preso, rasgado ou cause o efeito de recuo.**

Avisos de segurança específicos para operações de escovagem metálica

- ◆ **Tenha em atenção que a escova projecta cerdas metálicas, mesmo durante o funcionamento normal. Não aplique força excessiva na escova para não esforçar demasiado os fios.** Os filamentos podem penetrar facilmente a pele e/ou a roupa leve.
- ◆ **Se for recomendada a utilização de um protecção para escovagem metálica, não permite qualquer interferência do disco metálico ou da escova com a protecção.** O disco ou a escova metálica pode aumentar de diâmetro devido à carga de trabalho e às forças centrífugas.



Atenção! O contacto ou a inalação de poeiras originadas pelas aplicações da lixadeira poderá colocar em perigo a saúde do operador ou das pessoas presentes. Utilize uma máscara de poeiras especificamente concebida para protecção contra poeiras e vapores e certifique-se de que as pessoas perto da área de trabalho também estão protegidas.

Segurança de terceiros

- ◆ Esta ferramenta pode ser utilizada por crianças com 8 anos de idade ou mais e por pessoas que apresentem capacidades físicas, sensoriais ou mentais reduzidas ou que não possuam os conhecimentos e a experiência necessários, se forem vigiadas e instruídas acerca da utilização do equipamento de maneira segura e compreenderem os riscos envolvidos.
- ◆ As crianças não devem brincar com o equipamento. A limpeza e a manutenção do utilizador não devem ser efectuadas por crianças sem supervisão.

Riscos residuais

Podem surgir riscos residuais adicionais durante a utilização da ferramenta, que podem não constar nos avisos de segurança incluídos. Estes riscos podem resultar de má utilização, utilização prolongada, etc.

Mesmo que os regulamentos de segurança relevantes sejam cumpridos e os dispositivos de segurança sejam implementados, alguns riscos residuais não podem ser evitados. Estes incluem:

- ◆ Ferimentos causados pelo contacto com peças em rotação/movimento.
- ◆ Ferimentos causados durante a substituição de peças, lâminas ou acessórios.
- ◆ Ferimentos causados pela utilização prolongada de uma ferramenta. Se utilizar uma ferramenta durante períodos prolongados, certifique-se de que faz pausas com frequência.
- ◆ Danos auditivos.

Ruído e vibração

Os valores de emissão de ruído e vibração declarados na secção de dados técnicos e na declaração de conformidade foram medidos de acordo com o método de teste padrão fornecido pela EN 62841 e podem ser utilizados para comparar ferramentas. O valor de emissão de ruído e vibração declarado pode ser também utilizado numa avaliação preliminar de exposição.

Atenção! O valor de emissão de ruído e vibração durante a utilização efectiva da ferramenta eléctrica pode ser diferente do valor declarado, dependendo da maneira como a ferramenta é utilizada. O nível de vibração e ruído pode aumentar acima do nível indicado.

Quando avaliar a exposição a vibrações para determinar as medidas de segurança exigidas pela Directiva 2002/44/CE para proteger pessoas que utilizem com frequência ferramentas eléctricas na sua actividade profissional, deve ser considerada uma estimativa da exposição à vibração, as condições reais de utilização e o modo de utilização da ferramenta, incluindo todas as fases do ciclo de funcionamento, como os períodos de inactividade e espera da ferramenta, além do tempo de funcionamento.

Atenção! Rectificar chapas finas de metal ou outras estruturas de fácil vibração com uma superfície grande pode resultar numa emissão de ruído total muito superior (até 15 dB) aos valores de emissão de ruído declarados. Deve evitar-se, na medida do possível e através de medidas adequadas, que estas peças de trabalho emitam ruído, como a utilização de tapetes amortecedores pesados e flexíveis.

O aumento das emissões de ruído é também tido em consideração para a avaliação do risco da exposição ao ruído e a escolha de protecção auricular adequada.

Etiquetas colocadas na ferramenta

A ferramenta apresenta os seguintes símbolos de aviso em conjunto com o código de data:



Atenção! Para reduzir o risco de ferimentos, o utilizador deve ler o manual de instruções.



Utilize óculos ou viseiras de protecção quando utilizar esta ferramenta.



Utilize protetores dos ouvidos quando utilizar esta ferramenta.



Utilize sempre com as duas mãos.



Não utilize a protecção para operações de corte.

Segurança eléctrica



Esta ferramenta tem isolamento duplo. Por esse motivo, não necessita de ligação à terra. Verifique sempre se a fonte de alimentação corresponde à tensão indicada na placa sinalética.

- ◆ Se o cabo de alimentação estiver danificado, este deve ser substituído pelo fabricante ou por um centro de assistência autorizado da STANLEY FATMAX para evitar acidentes.

Quedas de tensão

As correntes de irrupção resultam em quedas de tensão momentâneas. Sob condições de alimentação desfavoráveis, outro equipamento pode ser afectado.

Se a impedância de sistema da fonte de alimentação for inferior a 0,075 Ω, a ocorrência de perturbações é improvável.

Acessórios

Esta ferramenta inclui alguns ou todos os seguintes acessórios.

1. Gatilho
2. Bloqueio do eixo
3. Protecção
4. Punho lateral

Objectivo da concepção

Esta rebarbadora angular foi concebida especialmente para rectificar.

Não utilize discos de lixa e discos de rectificação que não tenham o centro deprimido.

Não utilize a ferramenta em ambientes húmidos ou na presença de líquidos ou gases inflamáveis.

Esta rebarbadora angular é uma ferramenta eléctrica profissional.

Não permita que crianças entrem em contacto com esta ferramenta. Os operadores inexperientes devem utilizar esta ferramenta sob supervisão.

Montagem

Atenção! Para minimizar o risco de ferimentos graves, desligue a alimentação da ferramenta e desligue todas as fichas antes de regular ou retirar/instalar qualquer acessório. Antes de voltar a montar a ferramenta, carregue e liberte o gatilho para certificar-se de que a ferramenta está desligada.

Montar e retirar a protecção do disco (Fig. A)

Atenção! Para minimizar o risco de ferimentos graves, desligue a alimentação da ferramenta e desligue todas as fichas antes de regular ou retirar/instalar qualquer acessório. Antes de voltar a montar a ferramenta, carregue e liberte o gatilho para certificar-se de que a ferramenta está desligada.

Montar a protecção

- ◆ Coloque a rebarbadora angular numa bancada de trabalho, com a protecção virada para cima.
- ◆ Coloque a flange do anel de protecção (3) sobre a ranhura (5) da caixa de velocidades.
- ◆ Rode a protecção (3) 150 graus no sentido contrário aos ponteiros do relógio.
- ◆ Certifique-se de que os parafusos (20) estão apertados.

Retirar a protecção

- ◆ Desaperte os parafusos (20) do anel de protecção.
- ◆ Puxe a protecção (3) para cima.

Atenção! Não utilize a ferramenta sem a protecção de segurança instalada.

Montar e remover um disco de rectificação (Fig. B1, B2, B3)

Atenção! Não utilize discos de rectificação danificados.

- ◆ Coloque a ferramenta numa bancada de trabalho, com a protecção virada para cima.
- ◆ Insira a flange interior (6) correctamente no eixo (7) (Fig. B1).
- ◆ Coloque o disco (8) na flange (6) (Fig. B2). Quando instalar um disco com o centro levantado, certifique-se de que o centro levantado (9) está virado para a flange de fixação (6).
- ◆ Aperte a flange exterior (10) no eixo (7) (Fig. B3), o anel na flange (10) deve estar virado para o disco se for montado um disco de rectificação (A). O anel da flange (10) deve estar afastado do disco se for montado um disco de corte (B).
- ◆ Carregue no botão de fixação do eixo (2) e rode o eixo (7) até este ficar bloqueado na respectiva posição (Fig.

B2).

- ◆ Aperte a flange (10) com a chave de dois pinos fornecida.
- ◆ Solte o sistema de fixação do eixo.
- ◆ Para retirar o disco, desaperte a flange (10) com a chave de dois pinos.

Montar o punho lateral (Fig. C)

Atenção! Antes de utilizar a ferramenta, verifique se o punho está bem apertado.

Atenção! O punho lateral deve ser sempre utilizado para manter o controlo da ferramenta.

Aperte o punho lateral (4) com firmeza num dos orifícios (11) ou (12) em cada lado da caixa de velocidades.

Preparação antes de utilizar

- ◆ Coloque a protecção de segurança e os discos abrasivos ou de rectificação adequados. Não utilize discos abrasivos ou de rectificação demasiado gastos.
- ◆ Certifique-se de que as flanges interior e exterior estão montadas correctamente.
- ◆ Assegure-se de que os discos abrasivos ou de rectificação rodam na direcção das setas no acessório e na ferramenta.

Utilização (Fig. E)

Atenção! Respeite sempre as instruções de segurança e os regulamentos aplicáveis.

Atenção! Para minimizar o risco de ferimentos graves, desligue a alimentação da ferramenta e desligue todas as fichas antes de regular ou retirar/instalar qualquer acessório. Antes de voltar a montar a ferramenta, carregue e liberte o gatilho para certificar-se de que a ferramenta está desligada.

- ◆ Certifique-se de que todos os materiais a rectificar estão fixados com firmeza.
- ◆ Aplique uma pressão ligeira na ferramenta. Não exerça pressão lateral no disco abrasivo.
- ◆ Evite exceder a capacidade de trabalho da ferramenta. Se a ferramenta começar a ficar quente, deixe-a funcionar durante alguns minutos sem carga.
- ◆ Certifique-se de que segura a ferramenta firmemente com as duas mãos (uma mão na caixa e a outra no punho lateral). Ligue a ferramenta e coloque o disco de rectificação sobre a peça que pretende trabalhar.
- ◆ Mantenha a extremidade do disco inclinado a um ângulo de 15 a 30 graus contra a superfície da peça de trabalho.
- ◆ Quando utilizar um novo disco de rectificação, não utilize o disco na direcção B, caso contrário, este irá cortar a peça de trabalho. Quando a extremidade do disco estiver arredondada, pode utilizar a rebarbadora na direcção A ou B.

Iniciar e parar

Atenção! Antes de utilizar a ferramenta, verifique se o punho está bem apertado. Verifique se o interruptor para ligar/desligar está a funcionar normalmente. Antes de ligar a ferramenta à fonte de alimentação, certifique-se de que o interruptor está na posição Desligado quando premir a parte de trás do interruptor.

Para ligar a ferramenta, prima a extremidade traseira do interruptor e faça-o deslizar para a frente. Em seguida, prima a extremidade dianteira do interruptor para bloqueá-lo. Prima a extremidade traseira do interruptor para parar a ferramenta.

Atenção! Não ligue ou desligue a ferramenta em condições de carga.

Posição correcta das mãos (Fig. F)

Atenção! Para reduzir o risco de ferimentos graves, utilize SEMPRE a ferramenta com as suas mãos na posição correcta, tal como exemplificado na figura.

Atenção! Para reduzir o risco de ferimentos graves, segure SEMPRE a ferramenta com segurança, antecipando uma reacção súbita por parte da mesma.

A posição correcta das mãos consiste em segurar o punho lateral, com uma mão e o corpo da ferramenta com a outra, tal como indicado na Figura F.

Função de desbloqueio do interruptor

Deslize o gatilho (1) para a frente da ferramenta e, em seguida, prima o gatilho (1), a ferramenta é ligada. Solte o gatilho (1), a ferramenta pára de funcionar.

Explicação: Antes de entrar em contacto com o objecto no qual está a trabalhar, certifique-se de que o disco abrasivo está a rodar à velocidade máxima. Antes de desligar a ferramenta, levante-a do objecto no qual está a trabalhar.

Cuidado: Certifique-se de que o disco abrasivo está totalmente parado antes de pousar a ferramenta.

Rotação da caixa de velocidades (Fig. D)

A caixa de engrenagens é montada na caixa da ferramenta e pode ser rodada para proporcionar ao utilizador uma experiência mais confortável durante o corte.

A caixa de engrenagens rotativa pode ser rodada 90 graus, 180 graus e 270 graus para a esquerda ou para a direita.

- ◆ Desaperte os quatro parafusos na caixa de engrenagens.
- ◆ Rode a caixa de velocidades até atingir a posição ideal.
- ◆ Desaperte os quatro parafusos na caixa de velocidades.
- ◆ Verifique se o mecanismo rotativo está bloqueado.

Atenção! NÃO utilize a ferramenta se a caixa de velocidades estiver desbloqueada.

Aplicação em metais

Um dispositivo de corrente residual (DCR) está instalado para evitar o perigo de aparas de metal.

Se o DCR causar o corte de energia, envie a ferramenta para um revendedor autorizado da STANLEY FATMAX para reparação.

Atenção! Em condições de trabalho extremas, podem acumular-se poeiras condutoras e grãos no interior da caixa quando manusear peças de metal. Isto pode criar um risco de choque eléctrico, porque enfraquece o isolamento de protecção na rebarbadora.

Para evitar a acumulação de aparas metálicas no interior da rebarbadora, recomendamos a limpeza diária das condutas de ventilação.

Consulte a secção Manutenção.

Acessórios opcionais

Atenção! Uma vez que foram testados apenas com este produto os acessórios disponibilizados pela STANLEY FATMAX, a utilização de outros acessórios com este equipamento pode ser perigosa. Para reduzir o risco de ferimentos, utilize apenas os acessórios recomendados pela STANLEY FATMAX neste produto.

Atenção! Não utilize discos abrasivos ligados cujo prazo de validade (EXP) tenha expirado, assinalado perto do centro do disco (caso seja fornecido). Os discos expirados têm mais probabilidade de rebentar e causar ferimentos graves. Armazene os discos abrasivos ligados num local seco, a temperatura ou o teor de humidade não devem ser extremos. Elimine os discos expirados ou danificados para que não possam ser utilizados.

Os acessórios recomendados para utilização com o equipamento estão disponíveis, mediante um custo adicional, no seu fornecedor local ou centro de assistência autorizado. Se necessitar de ajuda para encontrar algum acessório, contacte a STANLEY. É importante escolher protecções, discos de apoio e flanges correctos, que devem ser utilizados com acessórios da rebarbadora. Consulte a tabela de acessórios para obter informações sobre como escolher os acessórios correctos.

Atenção! Os acessórios devem ter a velocidade nominal indicada para, pelo menos, a velocidade recomendada na etiqueta de aviso da ferramenta. Os discos e outros acessórios que funcionem a uma velocidade nominal superior ao valor indicado podem ser projectados e causar ferimentos. Utilize apenas os acessórios indicados na tabela de acessórios deste manual. As classificações dos acessórios devem ser superiores à velocidade indicada acima, caso esta esteja indicada na placa sinalética da ferramenta. **Atenção!** Manuseie e armazene todos os discos abrasivos com cuidado para evitar danos causados por choque térmico, calor, danos mecânicos, etc. Armazene a ferramenta num local seco e protegido de humidade elevada, temperaturas de congelação ou variações radicais de temperatura.

Utilizar as protecções

Utilize sempre protecções correctas, incluindo: quando se utiliza uma protecção do disco do tipo C (combinação) para operações de corte e facial em betão ou alvenaria, há um risco acrescido de exposição ao pó e de perda de

controlo, resultando em recuo;

Utilizar discos de rectificação

Atenção! O pó metálico acumula-se. A utilização excessiva do disco de rectificação em metais pode aumentar o risco de choque eléctrico.

Para reduzir o risco, introduza o DCR antes da utilização e limpe todos os dias as condutas de ventilação. Siga as instruções de manutenção abaixo para soprar ar comprimido seco nas condutas de ventilação.

Manutenção

O seu equipamento/ferramenta da STANLEY FATMAX com/sem fio foi concebido para funcionar durante um longo período de tempo com uma manutenção mínima. Uma utilização continuamente satisfatória depende de uma manutenção adequada da ferramenta e de uma limpeza frequente.

Atenção! Antes de proceder a qualquer acção de manutenção em ferramentas eléctricas com/sem fio:

- ◆ Desligue o equipamento/ferramenta e retire a respectiva ficha da tomada.
- ◆ Pode também desligar e retirar a bateria do equipamento/ferramenta caso o equipamento/ferramenta tenha uma bateria individual.
- ◆ Como alternativa, deixe a bateria descarregar por completo se estiver incorporada e, em seguida, desligue-a.
- ◆ Desligue o carregador antes de limpá-lo. Além da limpeza frequente, o carregador não necessita de manutenção.
- ◆ Limpe regularmente as aberturas de ventilação do equipamento/ferramenta/carregador com uma escova macia ou um pano seco.
- ◆ Limpe regularmente o compartimento do motor com um pano húmido. Não utilize produtos de limpeza abrasivos ou à base de solventes.
- ◆ Abra o mandril com regularidade e bata no mesmo para remover quaisquer vestígios de pó do interior (se estiver instalado).

Substituição da ficha de alimentação (apenas no Reino Unido e na Irlanda)

Se for necessário instalar uma nova ficha de alimentação:

- ◆ Elimine a ficha antiga em segurança.
- ◆ Ligue o cabo castanho no terminal activo da nova ficha.
- ◆ Ligue o cabo azul ao terminal neutro.

Atenção! Não deve ser efectuada qualquer ligação ao terminal de terra. Siga as instruções de instalação fornecidas com fichas de boa qualidade. Fusível recomendado: 13 A.

Proteger o ambiente



Recolha selectiva. Este produto não deve ser eliminado juntamente com o lixo doméstico normal.

Os produtos e baterias contêm materiais que podem ser recuperados ou reciclados, reduzindo a procura de matéria-prima.

Recicle os produtos eléctricos e as baterias de acordo com as disposições locais. Estão disponíveis mais informações em www.2helpU.com

Patrick Diepenbach

Patrick Diepenbach
 Director-Geral, Benelux
 Stanley FatMax,
 Richard-Klinger-Strasse 11,
 65510 Idstein, Alemanha
 06/11/2023

Dados técnicos

FMEG232 (tipo 2)		
Tensão de entrada	V _{ca}	230
Potência de entrada	W	2000
Velocidade nominal	min ⁻¹	6500
Diâmetro do disco	mm	230
Furo do disco	mm	22
Espessura máx. do disco		
discos de desbaste	mm	6,4
discos de corte	mm	3,0
Tamanho do eixo		M14
Peso	kg	5,25

L _{pa} (pressão sonora): 96 dB(A), variabilidade (K): 3 dB(A)
L _{WA} (pressão acústica): 104 dB(A), variabilidade (K): 3 dB(A)
Valores totais de vibração (soma total de vectores) em conformidade com a norma EN 62841-2-3:
Rectificação de superfícies (a _{n,AC}): 6.7 m/s ² , variabilidade (K): 1,5 m/s ² Cortando fora (a _{n,CD}): 5.6 m/s ² , variabilidade (K): 1,5 m/s ² Lixamento de disco (a _{n,DS}): 3.1 m/s ² , variabilidade (K): 1,5 m/s ²

Garantia

A STANLEY FATMAX confia na qualidade dos seus produtos e oferece aos clientes uma garantia de 12 meses a partir da data de compra. Esta garantia é um complemento dos seus direitos estabelecidos por lei, não os prejudicando de forma alguma. A garantia é válida nos territórios dos Estados-membros da União Europeia, da Zona Europeia de Comércio Livre e no Reino Unido.

Para accionar a garantia, esta deve estar em conformidade com os termos e condições da STANLEY FATMAX e terá de apresentar comprovativos de compra ao vendedor ou a um técnico de reparação autorizado. Os termos e condições da garantia de 1 ano da STANLEY FATMAX e a localização do técnico de reparação autorizado mais próximo pode ser obtido na Internet em www.2helpU.com ou contactando uma filial da STANLEY FATMAX, cuja morada está indicada neste manual. Visite o nosso Website www.stanley.eu/3 para registar o novo produto da STANLEY FATMAX e manter-se atualizado relativamente a novos produtos e ofertas especiais.

DIRECTIVA “MÁQUINAS”















FMEG232: rebarbadora angular

A Stanley FATMAX declara que os produtos descritos em 2006/42/CE, EN 62841-1:2015+A11:2022; EN IEC 62841-2-3:2021+A11:2021.

Estes produtos estão também em conformidade com as directivas 2014/30/UE e 2011/65/UE. Para obter mais informações, contacte a Black & Decker através da morada indicada em seguida ou consulte o verso do manual.

Para obter mais informações, contacte a STANLEY FATMAX através da morada indicada a seguir ou consulte o verso do manual.

O abaixo assinado é responsável pela compilação do ficheiro técnico e faz esta declaração em nome da STANLEY FATMAX.

Tabela de acessórios			
Tipo de guarda	Acessório	Descrição	Como encaixar o moedor
Guarda Tipo C		Centro deprimido disco de moagem	 Guarda Tipo A
Guarda Tipo C		Disco de corte em metal colado	 Guarda Tipo C  Flange de apoio
Guarda Tipo A		Disco de corte de alvenaria colado	 Roda de corte  Flange de bloqueio
Sem guarda		Lixar base de borracha e lixar porca campeã	 Guarda não é necessária
		Escova de aço tipo copo sem proteção	 Escova de aço

Informações adicionais sobre protecções e acessórios

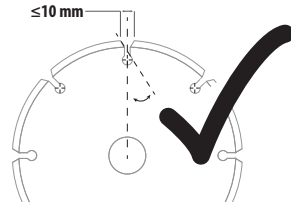

Se utilizar discos de diamante segmentados, utilize apenas discos de diamante com uma folga periférica não superior a 10 mm e um ângulo de corte negativo.

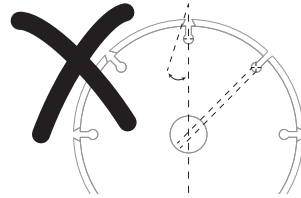

NÃO UTILIZE

discos de diamante segmentados com uma folga periférica superior a 10 mm e/ou a um ângulo de inclinação positivo.

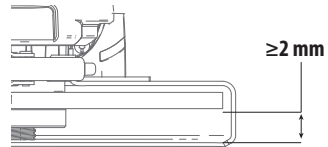

Para todos os acessórios de rectificação, lixamento e limpeza com escova metálica para discos, a parte inferior deve estar inserida na caixa da protecção com uma folga igual ou superior a 2 mm da plaina da aba inferior.

Avsedd användning

Din STANLEY FATMAX FMEG232 vinkelslip har utformats för slipning, skärning, slipning, stålborstning av metall, murverk eller betong med lämplig typ av Tillbehör. När det är utrustat med lämpligt skydd är detta verktyg avsett för professionella och privata, icke professionella användare.



Fara! Använd inte för att såga i trä eller träsnideri. Använd inte någon typ av tandade blad. Allvarliga personskador kan förorsakas.

Säkerhetsinstruktioner

Allmänna säkerhetsvarningar för elverktyg



Varning! Läs igenom alla säkerhetsvarningar, instruktioner, illustrationer och specifikationer som medföljer detta elverktyg. Om inte varningarna och instruktionerna som listas nedan följs kan det resultera i elektriska stötar, brand och/eller allvarliga skador.

Spara alla varningar och instruktioner för framtida referens. Begreppet "Elverktyg" i alla varningar som listas nedan avser nätdrivna elverktyg (med nätsladd) och batteridrivna elverktyg (sladdlösa).

1. Säkerhet på arbetsplatsen

- Se till att arbetsområdet är rent och väl belyst.** Belamrade eller mörka områden inbjuder till olyckor.
- Använd inte elverktyget i explosionsfarlig omgivning, t.ex. i närheten av brännbara vätskor, gaser eller damm.** Verktyg skapar gnistor som kan antända damm eller ångor.
- Håll barn och åskådare på ett säkert avstånd medan ett elverktyg används.** Distractioner kan göra att du förlorar kontrollen.

2. Elsäkerhet

- Elverktygens kontakter måste passa i eluttaget.** Modifiera aldrig kontakten på något sätt. Använd inga adapterkontakter tillsammans med (jordade) elverktyg. Omodifierade kontakter och matchade uttag kommer att reducera risken för elektriska stötar.
- Undvik kroppskontakt med jordade eller jordanslutna ytor såsom rör, radiatorer, spisar och kylskåp.** Det finns en ökad risk för elektrisk stöt om din kropp är jordansluten eller jordad.
- Utsätt inte elverktyget för regn eller våta omgivelningar.** Vatten som kommer in i ett elverktyg ökar risken för elektrisk stöt.
- Hantera nätsladden varsamt. Använd aldrig sladden för att bära, dra eller koppla bort elverktyget från uttaget.**

Håll sladden på ett säkert avstånd från värme, olja, skarpa kanter eller rörliga delar. Skadade eller trassliga sladdar ökar risken för elektriska stötar.

- Använd en förlängningssladd som lämpar sig för utomhusbruk när du arbetar med elverktyg utomhus.** Användning av en sladd som passar för utomhusanvändning minskar risken för elektrisk stöt.
 - Om du måste använda ett elverktyg på en fuktig plats, bör du använda en strömförsörjning med jordfelsbrytare.** Användning av en RCD minskar risken för elektriska stötar.
- ### 3. Personlig säkerhet
- Var koncentrerad, ha koll på vad du gör och använd sunt förnuft när du arbetar med ett elverktyg. Använd inte ett elverktyg när du är trött eller påverkad av droger, alkohol eller medicinering.** Ett ögonblicks ouppmärksamhet när du arbetar med elektriska verktyg kan resultera i allvarlig personskada.
 - Använd personlig skyddsutrustning. Använd alltid skyddsglasögon.** Skyddsutrustning såsom dammskyddsmask, hals säkra säkerhetsskor, skyddshjälme eller hörselskydd som används när förhållandena kräver det minskar risken för personskador.
 - Förhindra oavsiktlig start. Kontrollera att strömbrytaren står i avstängt läge innan du ansluter verktyget till elnätet eller sätter i batteriet, samt innan du tar upp eller bär verktyget.** Om du bär elverktyg med ditt finger på strömbrytaren eller ansluter ett kappkopplat elverktyg till nätströmmen kan en olycka inträffa.
 - Ta bort alla inställningsverktyg och skruvnycklar innan du startar elverktyget.** En skiftnyckel eller en nyckel som sitter kvar på en roterande del av elverktyget kan resultera i personskada.
 - Sträck dig inte för mycket. Ha ordentligt fotfäste och balans hela tiden.** Detta ger bättre kontroll över elverktyget i oväntade situationer.
 - Bär lämpliga kläder. Bär inte lösa kläder eller smycken. Håll hår, beklädnad och handskar borta från delar i rörelse.** Lösa kläder, smycken eller långt hår kan fastna i rörliga delar.
 - Om enheten är försedd med anslutning av dammsug och uppsamlingsmöjlighet, se till att dessa är anslutna och används korrekt.** Användning av dammuppsamling kan minska dammrelaterade faror.
 - Bli inte värdslös och ignorera inte säkerhetsprinciperna trots att du är van att använda verktyget.** En oförsiktig handling kan orsaka allvarliga skador under bråkdelen av en sekund.
- ### 4. Användning och skötsel av elverktyg
- Överbelasta inte elverktyget. Använd korrekt elverktyg för ditt arbete.**

Korrekt elverktyg kommer att göra arbetet bättre och säkrare vid den hastighet som det är designad för.

- b. **Använd inte elverktyget om strömbrytaren inte kan slås på eller stängas av.** Alla elverktyg som inte kan kontrolleras av strömbrytaren är farliga och måste repareras.
- c. **Dra ut stickkontakten ur vägguttaget och/eller ta ut batteriet ur elverktyget innan inställningar görs, tillbehörsdelar byts ut eller elverktyget läggs undan.** Sådan preventiva säkerhetsåtgärder minskar risken att elverktyget startar oavsiktligt.
- d. **Förvara elverktyg utom räckhåll för barn och låt inte personer som är ovana vid elverktyget eller som inte läst denna bruksanvisning använda det.** Elektriska verktyg är farliga i händerna på utbildade användare.
- e. **Underhåll elverktyg och tillbehör. Kontrollera att rörliga komponenter fungerar felfritt och inte kärvar, att komponenter inte gått sönder eller skadats och inget annat föreligger som kan påverka elverktygets funktion. Om det är skadat, se till att elverktyget blir reparerat före användning.** Många olyckor orsakas av dåligt underhållna elektriska verktyg.
- f. **Håll skärande verktyg vassa och rena.** Ordentligt underhållna skärverktyg med vassa sågkanter är mindre sannolika att fastna och är lättare att kontrollera.
- g. **Använd elverktyg, tillbehör, bits m.m. enligt dessa anvisningar, samtidigt som arbetsförhållandena och det arbete som ska utföras beaktas.** Användningen av elverktyget för andra verksamheter än de som det är avsett för skulle kunna resultera i en farlig situation.
- h. **Se till att handtagen och greppytorna är torra och fria från olja och fett. Håll handtag och greppytor möjliggör inte en säker hantering och kontroll av verktyget i oväntade situationer.**

5. Service

- a. **Låt en kvalificerad reparatör som använder identiska reservdelar utföra service på ditt elverktyg.** Detta säkerställer att elverktygets säkerhet behålls.

Kompletterande säkerhetsvarningar för elverktyg



Varning! Ytterligare säkerhetsanvisningar för vinkelslipning, slipning, stålborstning, polering och kapning.

- ◆ **Detta elverktyg är avsett att fungera som en slip, slipmaskin, stålborste eller kapverktyg. Läs igenom alla säkerhetsvarningar, instruktioner, illustrationer och specifikationer som medföljer detta elverktyg.** Om inte alla instruktionerna som listas nedan följs kan det resultera i elektriska stötar, brand och/eller allvarliga skador.

- ◆ **Åtgärder som polering, stålborste (trådborste av hjultyp) eller hålskärning får inte utföras med detta elverktyg.** Arbeten som elverktyget inte skapats för kan skapa faror och orsaka personskador.
- ◆ **Konvertera inte detta elverktyg för att fungera på ett sätt som inte är specifikt utformat och specificerat av verktygstillverkaren.** En sådan omvandling kan resultera i att du förlorar kontrollen och orsakar allvarliga personskador.
- ◆ **Använd inte tillbehör som inte är specifikt konstruerade för och rekommenderade av verktygstillverkaren.** Bara för att tillbehöret kan fästas på ditt elverktyg betyder inte det att det är säkert att använda.
- ◆ **Tillbehörets märkhastighet måste vara minst lika med den maximala hastighet som finns angiven på elverktyget.** Tillbehör som går snabbare än sin nominella hastighet kan gå sönder och splittras.
- ◆ **Tillbehörets ytterdiameter och tjocklek måste ligga inom elverktygets kapacitetsmärkning.** Tillbehör med fel storlek kan inte skyddas eller kontrolleras korrekt.
- ◆ **Måtten på tillbehörsfästet måste passa måtten på elverktygets monteringsbeslag.** Tillbehör med som inte matchar elverktygets monterade hårdvara kommer att gå obalanserat, vibrera för mycket och kan orsaka att man tappar kontrollen.
- ◆ **Använd inte ett skadat tillbehör.** Innan varje användning, inspektera tillbehöret såsom slipskivor om där finns flisor eller hack, sprickor i rondelltallriker, överdrivet slitage, trådborstar om där finns lösa eller avbrutna trådar. Om elverktyg eller tillbehör tappas, inspektera för ev. skada eller installera ett oskadat tillbehör. Efter inspektion och installation av ett tillbehör, placera dig själv och åskådare på sidan av det roterande tillbehörets plan och kör elverktyget med maximal hastighet utan belastning i en minut. Skadade tillbehör kommer normalt att falla sönder under denna testkörning.
- ◆ **Använd personlig skyddsutrustning.** Beroende på tillämpning, använd ansiktsskydd, skyddsglasögon eller säkerhetsglasögon. Efter vad som är lämpligt, bär dammfilterskydd, hörselskydd, handskar och verkstadsförkläde som klarar av att stoppa små slipande delar eller bitar av arbetsstycket. Ögonskyddet måste klara av att stoppa flygande skräp som kan uppstå vid olika arbetsmoment. Dammskyddsmasken eller respiratorn måste kunna filtrera partiklar som uppstår vid ditt arbete. Att utsättas för högt buller under lång tid kan orsaka hörselskador.
- ◆ **Håll åskådare på säkert avstånd från arbetsområdet.** Alla som kommer in i arbetsområdet måste ha personlig skyddsutrustning. Småbitar av arbetsstycket eller av ett trasigt tillbehör kan flyga iväg och orsaka personskada bortom det omedelbara arbetsområdet.

- ◆ **Håll verktyget i de isolerade greppytorna vid arbete där sågtillbehöret riskerar att komma i kontakt med dolda elledningar eller med sin egen nåtsladd.** Kaptillbehör som kommer i kontakt med strömförande ledningar kan göra metalldelarna strömförande och ge operatören en elektrisk stöt.
- ◆ **Placera sladden så att den inte kommer i kontakt med det roterande tillbehöret. Om du tappar kontrollen kan sladden bli kapad eller fastna, och din hand eller arm kan dras in i det roterande tillbehöret.**
- ◆ **Lägg aldrig ned elverktyget förrän tillbehöret har stannat helt.** Det roterande tillbehöret kan hugga tag i ytan och dra iväg verktyget så att du tappar kontrollen över det.
- ◆ **Kör inte elverktyget medan du bär det vid din sida.** Oavsiktlig kontakt med det roterande tillbehöret skulle kunna ta tag i dina kläder och dra in tillbehöret i din kropp.
- ◆ **Rengör regelbundet elverktygets lufthål.** Motorns fläkt kommer att dra in dammet i kåpan och för mycket metalldam som samlas där kan ge upphov till elektriska risker.
- ◆ **Använd inte elverktyget i närheten av brandfarliga material.** Gnistor kan antända dessa material.
- ◆ **Använd inte tillbehör som kräver flytande kylmedel.** Användning av vatten eller andra flytande kylmedel kan leda till livsfarlig elstöt eller stöt.

Rekyl och relaterade varningar

Rekyl är en plötslig reaktion på en fastklämd eller fastkörd roterande skiva, stödrondell, borste eller något annat tillbehör. Klämning eller fastkörning orsakar snabb överstegring av det roterande tillbehöret, som i sin tur tvingar det okontrollerade elverktyget i motsatt riktning mot tillbehörets rotation på det ställe där det har fastnat.

Exempelvis om en slipskiva kläms fast i arbetsstycket kan kanten på skivan som går in i klämpunkten gräva sig in i ytan på materialet vilket gör att skivan klättrar ut och får en rekyl. Skivan kan antingen hoppa mot eller bort från användaren, beroende på skivans rörelseriktning vid klämpunkten. Slipskivor kan dessutom brytas sönder under dessa förhållanden.

Rekyl är resultatet av felanvändning av elverktyget och/eller felaktiga arbetsprocedurer eller arbetsförhållanden, och kan undvikas genom att vidta ordentliga försiktighetsåtgärder så som beskrivs här nedan:

- ◆ **Håll ett fast grepp om elverktyget och placera kroppen och armarna på ett sätt som gör att du kan stå emot kraften från eventuella kast. Använd alltid extra handtag, om sådant finns, för maximal kontroll över kast eller vridmomentreaktion under uppstart.** Användaren kan kontrollera vridmomentreaktion eller rekylkrafter, om korrekta försiktighetsåtgärder vidtas.

- ◆ **Håll aldrig din hand nära ett roterande tillbehör.** Tillbehör kan slå tillbaka över din hand.
- ◆ **Placera inte din kropp i ett område dit elverktyget kommer att förflyttas om ett kast inträffar.** Rekylen kommer att kasta verktyget i motsatt riktning mot skivans rörelse vid klämpunkten.
- ◆ **Var särskilt försiktig när du arbetar med hörn, vassa kanter, osv. Undvik att låta tillbehöret studsas eller hakas fast.** Hörn, vassa kanter eller studsande har en tendens att hugga tag i det roterande tillbehöret och orsaka kontrollförlust eller rekyl.
- ◆ **Montera inte ett träsnidningsblad eller ett tandat sågblad.** Sådana skivor skapar regelbundet rekyler och gör att kontrollen förloras.

Säkerhetsvarningar specifikt för slipnings- och kapningsarbeten:

- ◆ **Använd bara skivor av den typ som rekommenderas för ditt elverktyg och det speciella skydd som är konstruerat för den aktuella skivan.** Skivor som elverktyget inte är konstruerat för kan inte skyddas ordentligt och är inte säkra.
- ◆ **Slipytan på slipskivor med intryckt centrum måste monteras under skyddsklackens nivå.** En felaktigt monterad skiva som sticker ut ovanför skyddsklackens nivå kan inte skyddas ordentligt.
- ◆ **Skyddet måste fästas säkert på elverktyget och placeras för maximal säkerhet, så att så litet som möjligt av skivan är exponerad mot användaren.** Skyddet bidrar till att skydda användaren från lösbrutna skivfragment, oavsiktlig kontakt med skivan och gnistor som kan antända kläderna.
- ◆ **Skivorna får bara användas för rekommenderade tillämpningar. Exempelvis: Slipa inte med sidan på en kapskiva.** Slipande kapskivor är avsedda för slipning med ytterkanten; om dessa skivor utsätts för sidokrafter kan de splittras.
- ◆ **Använd alltid oskadade skivflänsar med rätt storlek och form för den skiva du tänker använda.** Rätt skivflänsar stöder skivan och reducerar på så sätt risken att den går sönder. Flänsar för kapskivor kan vara annorlunda än flänsar för slipskivor.
- ◆ **Använd inte nedslitna skivor från större elverktyg.** Skivor som är avsedda för större elverktyg lämpar sig inte för den högre hastigheten hos mindre verktyg och kan brytas sönder.
- ◆ **När du använder skivor för dubbla ändamål använd alltid rätt skydd för den applikation som ska utföras.** Underlåtenhet att använda rätt skydd kanske inte ger den önskade skyddsnivån, vilket kan leda till allvarliga skador.

Ytterligare säkerhetsvarningar specifikt för slipande kapningsarbeten

- ◆ **Låt inte kapskivan fastna och tryck inte för hårt.** Försök inte göra ett alltför djupt snitt. Att belasta skivan för mycket ökar risken och sannolikheten för att skivan ska vridas eller kärva i snittet och möjligheten för rekyl eller att skivan går sönder.
- ◆ **Placera inte din kropp i linje med eller bakom den roterande skivan.** När skivan, på arbetspunkten rör sig bort ifrån din kropp, kan en eventuell rekyl slunga den roterande skivan och elverktyget rakt mot dig.
- ◆ **När skivan kärvar fast eller när du avbryter ett snitt av någon orsak, stäng av elverktyget och håll elverktyget stilla tills skivan har stannat helt och hållet. Försök aldrig ta ut kapskivan ur snittet medan den fortfarande snurrar eftersom det kan leda till en rekyl.** Undersök varför skivan har fastnat och avlägsna orsaken till detta.
- ◆ **Återupta inte kapningen av arbetsstycket med skivan i skärspåret. Låt skivan nå full hastighet och återgå försiktigt till kapningen.** Skivan kan fastna, vandra upp eller rekylas om verktyget startas om i arbetsstycket.
- ◆ **Stöd stora arbetsstycken för att minimera risken för att skivan kläms fast eller kastas upp.** Stora arbetsstycken tenderar att svikta under sin egen vikt. Stöd måste placeras under arbetsstycket nära kaplinjen och nära kanten på arbetsstycket på båda sidor av skivan.
- ◆ **Var speciellt försiktig när du gör en instickssågning i en existerande vägg eller andra dolda områden.** Det utstickande skivan kan skära in i vattenrör, elledningar eller objekt som kan orsaka en rekyl.
- ◆ **Försök inte att skära kurvigt.** Belastning av skivan ökar risken och sannolikheten för att skivan ska vridas eller kärva i snittet och möjligheten för rekyl eller att skivan går sönder, vilket kan leda till allvarliga skador.

Speciella säkerhetsvarningar för sandslipningsarbeten

- ◆ Använd slippapper av rätt storlek. Följ tillverkarens rekommendationer vid val av sandpapper. Större slippapper som når utanför sliprondellen utgör en risk för rivsår, och kan orsaka fastkörning, sönderslitning av skivan eller rekyl.

Säkerhetsanvisningar som är specifika för stålborstning

- ◆ **Tänk på att stålborst kan lossna från borsten även under normal användning. Slit inte för hårt på trådarna genom att applicera för stor belastning på borsten.** Trådstråna kan lätt tränga igenom lätt beklädnad och/eller huden.

- ◆ **Om ett skydd rekommenderas för stålborstning får ingen del av trådskivan eller borsten komma i kontakt med skyddet.** Trådskivan eller borsten kan expandera i diameter på grund av arbetsbelastningen och centrifugalkrafterna.



Varning! Slipning ger upphov till damm som kan skada den som använder verktyget och andra i närheten vid kontakt eller inandning. Använd en specialkonstruerad ansiktsmask som skyddar mot damm och ångor och se till att personer som vistas inom eller i närheten av arbetsområdet också är skyddade.

Säkerhet för andra

- ◆ Detta verktyg kan användas av barn från 8 år och personer med nedsatt fysisk eller psykisk förmåga eller bristande erfarenhet eller kunskap, om de övervakas eller får instruktioner om hur apparaten används och är medvetna om riskerna.
- ◆ Barn får inte leka med apparaten. Rengöring och användarunderhåll ska inte utföras av barn utan övervakning.

Kvarvarande risker

Ytterligare risker som inte finns med i de bifogade säkerhetsanvisningarna kan uppstå när verktyget används. Dessa risker kan uppstå vid felaktig eller långvarig användning, etc.

Även om alla relevanta säkerhetsanvisningar följs och säkerhetsanordningar används kan vissa ytterligare risker inte undvikas. Dessa inkluderar:

- ◆ Skador orsakade av att roterande/rörliga delar vidrörs.
- ◆ Skador som uppstår vid byte av delar, blad eller tillbehör.
- ◆ Skador som orsakas av långvarig användning av ett verktyg. Se till att regelbundet ta vilopauser när du använder ett verktyg under en längre period.
- ◆ Hørselnedsättning.

Buller och vibrationer

De vibrations- och bullervärden som anges i avsnitten Tekniska data och deklarationen om överensstämmelse har uppmätts i enlighet med en standardtestmetod föreskriven i EN 62841 och kan användas för jämförelse med andra verktyg. De angivna vibrations- och bullervärdena kan även användas för en preliminär bedömning av exponeringen.

Varning! Vibrationsvärdet och bullervärdet under faktisk användning av elverktyget kan skilja sig från det uppgivna värdet beroende på hur verktyget används. Vibrations- och bullernivån kan överstiga den uppgivna nivån.

Vid uppskattningar av exponering för vibrationer i syfte att bedöma vilka säkerhetsåtgärder som är nödvändiga enligt 2002/44/EG för att skydda personer som regelbundet

använder elverktyg i arbetet ska man utgå från de faktiska omständigheter under vilka elverktyget används och sättet på vilket det används. Bedömningen ska även ta hänsyn till alla moment i arbetscykeln, t.ex. när verktyget är avstängt och när det går på tomgång såväl som när det faktiskt används.

Varning! Slipning av tunna metallplåtar eller andra lättvibrerande strukturer med stor yta kan resultera i en total bulleremission som är mycket högre (upp till 15 dB) än de deklarerade bulleremissionsvärdena. Sådana arbetsstycken bör så långt som möjligt förhindras från att avge ljud genom lämpliga åtgärder såsom applicering av tunga flexibla dämpningsmattor. Den ökade bulleremissionen ska också beaktas vid både riskbedömningen av bullerexponering och vid val av lämpliga hörselskydd.

Etiketter på verktyget

Följande symboler visas på verktyget tillsammans med datumkoden:



Varning! Läs bruksanvisningen före användning för att minska risken för personskador.



Bär alltid skyddsglasögon när du använder redskapet.



Bär alltid hörselskydd när du använder verktyget.



Använd alltid två händer.



Använd inte skyddet för kaparbeten.

Elsäkerhet



Eftersom verktyget är dubbelisolerat behövs ingen jordledare. Kontrollera alltid att strömförsörjningen motsvarar spänningen på märkplattan.

- ◆ Om nätsladden är skadad måste den bytas ut av tillverkaren eller ett auktoriserat STANLEY FATMAX-servicecenter för att undvika faror.

Spänningsfall

Inkopplingsströmmar orsakar kortvariga spänningsfall. Annan utrustning kan påverkas under ogynnsamma strömförhållanden.

Om spänningskällans systemimpedans är lägre än 0.075 Ω kommer sannolikt inga störningar att inträffa.

Funktioner

Det här verktyget har några eller samtliga av följande funktioner.

1. Strömbrytare
2. Spindellås
3. Skydd
4. Sidohandtag

Syftet med designen

Denna vinkelslip är designad speciellt för slipning.

Använd inte andra sandpappersskivor och slipskivor än de med försänkt nav.

Använd inte verktyget under mycket våta förhållanden eller i närheten av brännbara vätskor eller gaser.

Denna vinkelslip är ett professionellt elverktyg.

Låt inte barn komma i kontakt med verktyget. Oerfarna personer måste använda detta verktyg under övervakning.

Montering

Varning! För att minimera risken för allvarliga personskador, stäng av strömmen till verktyget och koppla ur alla kontakter innan du justerar eller tar bort/installerar något tillbehör.

Innan du återmonterar verktyget, tryck ner och släpp upp avtryckaren, för att säkerställa att verktyget är avstängt.

Montera och ta bort skivskyddet (fig. A)

Varning! För att minimera risken för allvarliga personskador, stäng av strömmen till verktyget och koppla ur alla kontakter innan du justerar eller tar bort/installerar något tillbehör.

Innan du återmonterar verktyget, tryck ner och släpp upp avtryckaren, för att säkerställa att verktyget är avstängt.

Montera skyddet

- ◆ Placera verktyget på en arbetsbänk med skyddet vänt uppåt.
- ◆ För skyddets (3) fläns över växelhusets spår (5).
- ◆ Vrid skyddet (3) moturs 150 grader.
- ◆ Kontrollera att skruvarna (20) är åtdragna.

Ta bort skyddet

- ◆ Lossa skruvarna (20) på skyddets krage.
- ◆ Dra upp skyddet (3).

Varning! Använd inte verktyget när säkerhetsskyddet inte är på plats.

Montera och ta bort en slipskiva (fig B1, B2, B3)

Varning! Använd inte skadade slipskivor.

- ◆ Placera verktyget på en arbetsbänk med spåret vänt uppåt.
- ◆ Placera den inre flänsen (6) på spindeln (7) enligt (fig. B1).
- ◆ Placera skivan (8) på flänsen (6) (fig. B2). När du sätter på en skiva med höjt nav, se till att det upphöjda navet (9) vetter mot flänsen (6).

- ◆ Skruva ut flänsen (10) på spindeln (7) (fig. B3). Ringen på flänsen (10) måste vara vänd mot skivan vid montering av en slipskiva (A). Ringen på flänsen (10) måste vara vänd bortåt från skivan vid montering av en kapskiva (B)
- ◆ Tryck på spindellåsknappen (2) och vrid spindeln (7) till dess den låser på plats (fig. B2).
- ◆ Dra åt flänsen (10) med den medföljande tvåstiftsnykkeln.
- ◆ Öppna spindellåset.
- ◆ För att avlägsna skivan, lossa flänsen (10) med den tvåstiftade skiftnyckeln.

Montering av sidohandtaget (fig. C)

Varning! Innan du använder verktyget, kontrollera att handtaget är ordentligt åtdraget.

Varning! Sidohandtaget bör alltid användas för att alltid kunna bibehålla kontrollen över verktyget.

Skruva in sidohandtaget (4) hårt i ett av hålen (11) eller (12) på endera sidan av växellådan.

Förberedelse före användning

- ◆ Fäst säkerhetsskyddet och lämpliga slipskivor. Använd inte slipskivor som är för slitna.
- ◆ Se till att den inre och den yttre flänsen är korrekt monterade.
- ◆ Se till att skivan eller trissan roterar i pilarnas riktning på tillbehöret och på verktyget.

Användning (fig. E)

Varning! Följ alltid säkerhetsinstruktionerna och tillämpliga bestämmelser.

Varning! För att minimera risken för allvarliga personskador, stäng av strömmen till verktyget och koppla ur alla kontakter innan du justerar eller tar bort/installerar något tillbehör.

Innan du återmonterar verktyget, tryck ner och släpp upp avtryckaren, för att säkerställa att verktyget är avstängt.

- ◆ Se till att allt material som ska slipas sitter stadigt på plats.
- ◆ Applicera ett försiktigt tryck på verktyget. Utsätt inte slipskivan för sidotryck.
- ◆ Undvik att överbelasta. Om verktyget blir hett, låt det gå några minuter utan belastning.
- ◆ Se till att hålla verktyget hårt med båda händerna (ena handen på höljet, den andra på sidohandtaget). Starta verktyget och för slipskivan på arbetsstycket.
- ◆ Håll skivans kant lutad i en vinkel från 15 till 30 grader mot arbetsstyckets yta.
- ◆ När du använder en ny slipskiva, kör inte skivan i B-riktningen, annars kommer den att skära in i arbetsstycket. När kanten på skivan har rundats av är du fri att köra slipmaskinen i antingen A- eller B-riktning.

Starta och stanna

Varning! Innan verktyget används, kontrollera att handtaget är ordentligt åtdraget. Kontrollera att strömbrytaren fungerar

normalt. Innan verktyget ansluts till strömförsörjningen se till att strömbrytaren är i avstängd position genom att trycka på den bakre änden av den.

För att starta verktyget, tryck på den bakre änden av strömbrytaren och skjut framåt. Tryck sedan på den främre änden av strömbrytaren för att låsa den. Tryck på den bakre änden av strömbrytaren för att stoppa verktyget.

Varning! Slå inte på eller stäng av verktyget när det belastas.

Korrekt handplacering (fig. F)

Varning! För att minska risken för allvarlig personskada, använd ALLTID korrekt handställning, så som visas.

Varning! För att minska risken för allvarlig personskada, håll ALLTID verktyget säkert, för att förekomma en plötslig reaktion.

Korrekt handplacering innebär en hand på sidohandtaget och den andra handen på själva verktyget, så som visas i fig. F.

Uppläsningsfunktion på strömbrytaren

Skjut avtryckaren (1) till framsidan av verktyget och tryck sedan på avtryckaren (1), verktyget startar. Släpp avtryckaren (1), verktyget slutar gå.

Förklaring: Innan du kommer i kontakt med föremålet du arbetar med, se till att slipskivan roterar med maximal hastighet. Innan du stänger av verktyget, lyft upp verktyget från föremålet du arbetar med.

Försiktighet: Se till att slipskivan är helt stoppad innan du lägger ner verktyget.

Rotering av växellådshuset (fig. D)

Växellådan är monterad på verktygshölet och den kan roteras för att ge användaren en bekvämare upplevelse under kapningen.

Det roterande växellådshuset kan vridas 90 grader, 180 grader och 270 grader åt vänster eller höger.

- ◆ Lossa de fyra skruvarna på skyddets hölje.
- ◆ Vrid växellådan tills den når sin idealiska plats.
- ◆ Dra åt de fyra skruvarna på växellådan.
- ◆ Kontrollera att den roterbara mekanismen är låst.

Varning! Använd INTE verktyget om växellådan är oläst.

Applicering på metaller

Jordfelsbrytare är isatt för att förhindra fara från metallspån. Om jordfelsbrytaren orsakar strömavbrott, skicka verktyget till en auktoriserad STANLEY FATMAX-återförsäljare för reparation.

Varning! Under extrema arbetsförhållanden kan ledande damm och grus samlas på husets insida vid hantering av metallarbetsstycken.

Detta kan skapa en elektrisk stöt eftersom det försvagar den skyddande isoleringen i slipmaskinen.

För att undvika ansamling av metallspån i slipmaskinen rekommenderar vi att ventilationskanalerna rengörs dagligen.

Se Underhåll.

Valfria tillbehör

Varning! Eftersom andra tillbehör än de som erbjuds av STANLEY FATMAX inte har testats med denna produkt, kan användningen av sådana tillbehör med denna produkt vara riskabel. För att minska risken för personskada bör endast tillbehör som rekommenderas av STANLEY FATMAX användas med denna produkt.

Varning! Använd inte en belagd slipskiva vars utgångsdatum (EXP) som anges nära mitten av skivan (om det finns) har gått ut. Utgångna skivor är mer benägna att spricka och orsaka allvarliga skador. Förvara belagda slipskivor på torr plats utan extrema temperaturer eller luftfuktighet. Kassera uttjänta eller skadade skivor så att de inte kan användas.

Rekommenderade tillbehör för användning med din produkt finns tillgängliga att köpa hos din lokala återförsäljare eller auktoriserat servicecenter. Om du behöver hjälp att hitta något tillbehör, kontakta STANLEY. Det är viktigt att välja korrekt skydd, slipskiva och fläns att använda tillsammans med sliptillbehör. Se Tillbehörstabellen för information om val av korrekta tillbehör.

Varning! Tillbehör måste vara märkta för minst den hastighet som rekommenderas på verktygets varningsetikett. Skivor och andra tillbehör som körs över märkt tillbehörshastighet kan brista och orsaka skador.

Använd endast de tillbehör som visas i Tillbehörstabellen över tillbehör och skydd i denna bruksanvisning. Tillbehörets märkvärde måste alltid vara över verktygets varvtal som anges på verktygets märskylt.

Varning! Hantera och förvara slipskivor försiktigt för att förhindra skador från värmechock, värme, mekaniska skador etc. Förvara på en torr plats utan hög luftfuktighet, frystemperaturer eller extrema temperaturförändringar.

Använda skydd

Använd alltid lämpliga skydd:

Vid användning av typ C (kombination) skivskydd för kaparbeten och planslipning i betong eller murverk finns det en ökad risk för exponering för damm och förlust av kontroll som kan resultera i kast.

Använda slipskivor

Varning! Metallpulver ansamlas. Överdriven användning av slipskivan på metaller kan öka risken för elektriska stötar.

För att minska risken, sätt in en jordfelsbrytare före användning och rengör ventilationskanalerna dagligen. Följ underhållsinstruktionerna nedan för att blåsa in torr tryckluft i ventilationskanalerna.

Underhåll

Det här STANLEY FATMAX-verktyget (med eller utan sladd) är konstruerat för att fungera under lång tid med minsta möjliga underhåll. En kontinuerlig drift beror korrekt

verktygsvård och regelbunden rengöring.

Varning! Innan några som helst serviceåtgärder genomförs på kabelanslutna/sladdlösa elverktyg:

- ◆ Stäng av apparaten/verktyget och dra ur nätkontakten.
- ◆ Du kan också ta ut batteriet ur redskapet/verktyget om det har ett separat batteri.
- ◆ Om batteriet är inbyggt låter du det laddas ur helt innan avstängningen.
- ◆ Koppla bort laddaren från eluttaget innan du rengör den. Laddaren behöver inget annat underhåll än regelbunden rengöring.
- ◆ Rengör regelbundet redskapets/verktygets/laddarens luftintag med en mjuk borste eller torr trasa.
- ◆ Rengör motorhöljet regelbundet med en fuktig trasa. Använd aldrig något slipande eller lösningsmedelsbaserat rengöringsmedel.
- ◆ Öppna chocken (där sådan finns) med jämna mellanrum och knocka på den för att avlägsna damm som sitter på insidan.

Byte av elkontakten (endast Storbritannien och Irland)

Om en ny elkontakt måste installeras:

- ◆ Gör dig av med den gamla kontakten på lämpligt sätt.
- ◆ Anslut den bruna ledningen till den strömförande anslutningen i den nya kontakten.
- ◆ Anslut den blå ledningen till den icke strömförande anslutningen.

Varning! Ingen anslutning skall göras till jordterminalen. Följ monteringsinstruktionerna som medföljer med god kvalitet. Rekommenderad säkring: 13 A.

Miljöskydd



Separat insamling. Denna produkt får inte kasseras tillsammans med vanligt hushållsavfall.

Produkter och batterier innehåller material som kan återvinnas och återanvändas vilket minskar behovet av råmaterial. Återvinn elektriska produkter och batterier enligt lokala föreskrifter. Ytterligare information finns tillgänglig på www.2helpU.com

Tekniska data

		FMEG232 (typ 2)
Inspänning	V _{ac}	230
Ineffekt	W	2000
Nominellt varvtal	min ⁻¹	6500
Skivdiameter	mm	230
Skivhå	mm	22

FMEG232 (typ 2)		
Maximal skivtjocklek		
Slipskivor	mm	6,4
Kapskivor	mm	3,0
Spindelstorlek		M14
Vikt	kg	5,25

L_{pa} (ljudtryck) 96 dB(A), osäkerhet (K) 3 dB(A)
L_{WA} (ljudeffekt) 104 dB(A), osäkerhet (K) 3 dB(A)
Vibration totalvärde (triaxvektor-summa) enligt EN 62841-2-3:
Ytslipning ($a_{h,AG}$) 6.7 m/s ² , osäkerhet (K) 1,5 m/s ²
Skåra av ($a_{h,CO}$) 5.8 m/s ² , osäkerhet (K) 1,5 m/s ²
sandning ($a_{h,DS}$) 3.1 m/s ² , osäkerhet (K) 1,5 m/s ²

MASKINDIREKTIVET



FMEG232 - Vinkelslip

STANLEY FATMAX intygar att dessa produkter beskrivs under 2006/42/EG, EN 62841-1:2015+A11:2022; EN IEC 62841-2-3:2021+A11:2021

Dessa produkter överensstämmer även med direktiven 2014/30/EU och 2011/65/EU. För ytterligare information kontakta Black & Decker på följande adress eller se baksidan på denna bruksanvisning.

För mer information, kontakta STANLEY FATMAX på följande adress eller se baksidan av manualen.

Undertecknad är ansvarig för sammanställning av den tekniska filen och gör denna förklaring på STANLEY FATMAX vägnar.

Patrick Diepenbach

Patrick Diepenbach
General Manager, Benelux
Stanley FatMax,
Richard-Klinger-Strasse 11,
65510 Idstein, Tyskland
06/11/2023















Garanti

STANLEY FATMAX är övertygad om kvaliteten hos denna produkt och erbjuder kunder 12 månaders garanti från inköpsdatumet. Denna garanti är ett tillägg och påverkar inte i något hänseende dina lagstadgade rättigheter. Garantin är giltig i områden som tillhör medlemsstaterna i Europeiska unionen och det europeiska frihandelsområdet och i

Storbritannien.

För yrkande under garantin måste yrkandet vara i enlighet med STANLEY FATMAX villkor och du kommer att behöva skicka in bevis på köpet till försäljaren eller en auktoriserad reparatör. Villkoren för STANLEY FATMAX 1-åriga garanti och var du hittar din närmaste auktoriserade reparatör kan erhållas på internet på www.2helpU.com, eller genom att kontakta ditt lokala STANLEY FATMAX-kontor på adressen som angetts i denna manual.

Besök vår webbplats www.stanley.eu/3 för att registrera din nya STANLEY FATMAX-produkt samt för att få information om nya produkter och specialerbjudanden.

Tillbehörstabell			
Typ av vakt	Tillbehör	Beskrivning	Hur man monterar Grinder
 Typ C vakt		Centro deprimido disco de moagem	 Typ A vakt
 Typ C vakt		Metallkapskiva bunden	 Typ C vakt  Bakre fläns
 Typ A vakt		Murverksskärskiva bunden	 Skärhjul  Låstfläns
Ingen vakt		Slipning av gummiunderlägg och slipmutter	 Skydd krävs inte
		Trädborste av kopptyp utan skydd	 Trädborste

Ytterligere informasjon for skydd og tilbehør

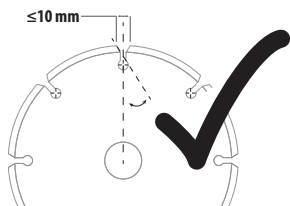

Når du använder segmenterade diamantskivor, använd endast diamantskivor med ett perifer gap som inte är större än 10 mm och negativ spånvinkel.

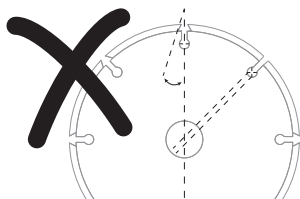

ANVÄND INTE

segmenterade diamantskivor med ett perifer gap större än 10 mm och/eller en positiv spånvinkel.

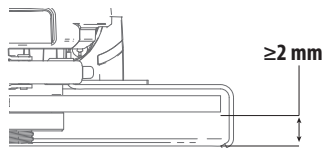

För alla tillbehör för slipning och stålborstning måste den lägsta delen av tillbehöret finnas i skyddshöljet med 2 mm eller mer fritt utrymme till skyddets nedre kant.

Tiltenkt bruk

Din STANLEY FATMAX FMEG232 vinkelsliper er designet for sliping, skjæring, sliping, stålborstning av metall, mur eller betong med riktig type tilbehør. Når det er utstyrt med passende beskyttelse, er dette verktøyet beregnet på profesjonelle og private, ikke-profesjonelle brukere.



Fare! Må ikke brukes til kapping eller skjæring i tre. Ikke bruk taggede kniver av noe slag. Det kan resultere i alvorlig personskaade.

Sikkerhetsinstruksjoner

Generelle sikkerhetsadvarsler for elektriske verktøy



Advarsel! Les alle sikkerhetsadvarsler, instruksjoner, illustrasjoner og spesifikasjoner som følger med dette elektroverktøyet.

Manglende overholdelse av advarslene og instruksjonene kan resultere i elektrisk sjokk, brann og/eller alvorlig skade.

Lagre alle advarsler og instruksjoner for fremtidig bruk.

Uttrykket "elektrisk verktøy" i advarslene henviser til ditt strømdrevne (med ledning) elektriske verktøy eller ditt batteridrevne (uten ledning) elektriske verktøy.

1. Sikkerhet i arbeidsområdet

- Hold arbeidsområdet ryddig og godt opplyst.** Rotete eller mørke områder er en invitasjon til ulykker.
- Du skal ikke bruke elektroverktøy i eksplosive atmosfærer slik som hvor det finnes antennebare væsker, gasser eller støv.** Elektrisk verktøy skaper gnister som kan antenne støv eller gasser.
- Hold barn og tilskuere borte når du bruker elektroverktøyet.** Forstyrrelser kan føre til at du mister kontrollen over verktøyet.

2. Elektrisk sikkerhet

- Verktøyets støpsel må passe til stikkkontakten.** Du skal ikke modifisere støpselet på noen måte. Ikke bruk adapterstøpsler til jordede elektriske verktøy. Umodifiserte støpsler og stikkontakter som passer vil redusere risikoen for elektrisk sjokk.
- Unngå kroppskontakt med jordede overflater slik som rør, radiatorer, komfyrer og kjøleskap.** Det er fare for elektrisk støt hvis kroppen din er jordet.
- Ikke eksponer elektroverktøy for regn eller våte forhold.** Vann som kommer inn i et elektroverktøy vil øke faren for elektrisk støt.
- Ikke misbruk ledningen.** Du skal aldri bruke ledningen til å bære, dra eller til å plugge ut elektroverktøyet.

Hold ledningen unna varme, olje, skarpe kanter og bevegelige deler.

Skadede eller innviklede ledninger øker risikoen for elektrisk sjokk.

- e. Når du bruker elektroverktøyet utendørs skal du bruke en skjøteledning som er tiltenkt utendørs bruk. Bruk av en skjøteledning som passer til utendørs bruk reduserer faren for elektrisk støt.
- f. Hvis det er uunngåelig å bruke verktøyet på et fuktig sted skal du bruke en jordfeilbryter (RCD). Bruk av en RCD reduserer faren for elektrisk støt.

3. Personlig sikkerhet

- a. Vær oppmerksom, pass på hva du gjør og bruk sunn fornuft ved bruk av et elektroverktøy. Ikke bruk verktøyet når du er trett eller under påvirkning av rusmidler, alkohol eller medisiner. Et øyeblikks uoppmerksomhet ved bruk av et elektroverktøy kan føre til alvorlig personskade.
- b. Bruk personlig verneutstyr. Bruk alltid vernebriller. Verneutstyr slik som støvmaske, sklisikre vernesko, hjelm, eller hørselsvern brukt under passende forhold vil redusere personskader.
- c. Unngå utilsiktet startung. Kontroller at bryteren står i posisjon «av» før du kobler til strømkilden og/eller batteripakken, og før du tar opp eller bærer verktøyet. Ved å bære elektroverktøy med fingeren på avtrekkeren eller ved å koble en energikilde til elektroverktøy som har bryteren på kan føre til ulykker.
- d. Fjern justeringsnøkkel før du skrur elektroverktøyet på. En nøkkel som sitter på en roterende del av elektroverktøyet kan føre til personskade.
- e. Strekk deg ikke for langt. Hold stødig grep med bena og ha god balanse hele tiden. Dette gir bedre kontroll over elektroverktøyet i uventede situasjoner.
- f. Kle deg skikkelig. Ikke ha på løse klær eller smykker. Hold hår, klær og hansker unna bevegelige deler. Løse klær, smykker eller langt hår kan sette seg fast i bevegelige deler.
- g. Hvis du har støvsuger og støvsamler, skal du forsikre deg om at de er festet skikkelig og brukes på riktig måte. Bruk av støvsuger kan redusere støvrelaterte farer.
- h. Ikke la erfaring med hyppig bruk av verktøy la deg bli likegyldig og ignorere verktøyet sine sikkerhetsregler. En uforsiktig handling kan føre til alvorlig personskade innen brøkdelen av et sekund.

4. Bruk og stell av elektriske verktøy

- a. Ikke bruk makt på elektroverktøyet. Bruk riktig elektroverktøy for ditt bruk. Det riktige elektroverktøyet vil gjøre jobben bedre og sikrere i området det er designet for.

- b. Ikke bruk verktøyet dersom det ikke kan slås på og av ved hjelp av bryteren. Et verktøy som ikke kan kontrolleres med bryteren er farlig og må repareres.
- c. Trekk støpselet ut av stikkkontakten og/eller koble fra batteripakken på elektroverktøyet før du utfører innstillinger, bytter tilbehør eller legger elektroverktøyet bort for lagring. Slike forebyggende sikkerhetstiltak reduserer faren for at elektroverktøyet starter ved et uhell.
- d. Elektroverktøy som ikke er i bruk, må oppbevares utilgjengelig for barn. Ikke la verktøyet bli brukt av personer som ikke er fortrolige med det, eller som ikke kjenner disse instruksjonene. Elektroverktøy er farlige i hendene på brukere uten opplæring.
- e. Sørg for vedlikehold av elektroverktøy og tilbehør. Undersøk om bevegelige deler er feiljustert eller blokkert, om deler er skadet, og om det er andre forhold som kan påvirke elektroverktøyet sine funksjoner. Hvis det er skadet skal du få elektroverktøyet reparert før bruk. Mange ulykker oppstår på grunn av dårlig vedlikehold av elektroverktøy.
- f. Hold kutteverktøy skarpe og rene. Godt vedlikeholdte skjæreverktøy med skarpe skjærekanten setter seg mindre sannsynlig fast og er lettere å kontrollere.
- g. Bruk elektroverktøyet, tilbehøret og verktøybits etc. i samsvar med disse instruksjonene og ta hensyn til arbeidsforhold og arbeidet som skal utføres. Bruk av elektroverktøyet til annen bruk enn den tiltenkte kan føre til farlige situasjoner.
- h. Hold håndtakene og gripeflatene tørre, rene og frie for olje og fett. Glatte håndtak og gripeflater forhindrer trygg håndtering og kontroll av verktøyet i uventede situasjoner.

5. Service

- a. La elektroverktøyet få service av en kvalifisert reparatør og bruk kun identiske reservedeler. Dette sikrer at sikkerheten ved elektroverktøyet opprettholdes.

Ytterligere sikkerhetsadvarsler for elektroverktøy



Advarsel! Ytterligere sikkerhetsadvarsler for sliping, pussing, trådbørsting, polering eller slipekutting.

- ◆ Dette elektroverktøyet er beregnet på å fungere som en sliper, stålborste (trådbørste av kopptype) eller kappeverktøy. Les alle sikkerhetsadvarsler, instruksjoner, illustrasjoner og spesifikasjoner som følger med dette elektroverktøyet. Manglende overholdelse av instruksjonene som er listet opp under kan resultere i elektroshokk, brann og/eller alvorlig personskade.

- ◆ **Bruk til f.eks. polering, stålborste (skivetype stålborste) eller hulltaking anbefales ikke med dette verktøyet.** Utførelse av arbeid som dette elektroverktøyet ikke er tiltenkt, kan føre til farer og føre til personskade.
 - ◆ **Ikke endre dette verktøyet på noen måte for annen bruk enn designet og spesifisert bruksmåten som angitt av produsenten.** Slike endringer kan føre til tap av kontroll og føre til alvorlige personskader.
 - ◆ **Ikke bruk tilbehør som ikke er spesifikt utformet og anbefalt av verktøyprodusenten.** Bare fordi tilbehøret kan festes til elektroverktøyet, sikrer det ikke trygt arbeid.
 - ◆ **Den normerte hastigheten til tilbehøret må være minst like stor som maksimalhastigheten som er angitt på elektroverktøyet.** Tilbehør som går fortere enn merkehastigheten sin, kan bli ødelagt og fly i stykker
 - ◆ **Den utvendige diameteren og tykkelsen til tilbehøret må være innenfor den normerte kapasiteten til elektroverktøyet.** Tilbehør med feil størrelse kan ikke tilstrekkelig beskyttes eller kontrolleres.
 - ◆ **Tilbehørfestens dimensjoner må passe til dimensjonen på monteringsstytret på verktøyet.** Tilbehør som ikke passer monteringsmaskinvaren til elektroverktøyet vil komme ut av balanse, vibrere for kraftig og du kan miste kontroll.
 - ◆ **Ikke bruk skadet tilbehør.** Før hver bruk skal du inspisere tilbehør som slipeskiver for skår og sprekker, bakstykke for sprekker, rifter eller overdreven slitasje, stålborste for løse eller sprukne ledninger. Dersom elektroverktøyet eller tilbehøret slippes ved et uhell, må du kontrollere om det er skadet eller montere uskadet tilbehør. Etter å ha inspisert og installert et tilbehør, still deg selv og eventuelle tilstedeværende bort fra planet for det roterende tilbehøret og kjør elektroverktøyet på maksimal, ubelastet hastighet i ett minutt. Skadet tilbehør vil vanligvis gå i stykker i løpet av denne testtiden.
 - ◆ **Bruk personlig verneutstyr.** Avhengig av arbeidsområdet må du bruke ansiktsvern eller vernebriller. Bruk støvmaske, hørselvern, hansker og verkstedforkle som kan stoppe små slipefragmenter eller deler fra arbeidsstykket. Vernebriller må være i stand til å stoppe flygende biter generert av ulikt arbeid. Støvmasken eller åndedrettsvernet må kunne filtrere partikler som oppstår under arbeid. Lang tids eksponering for høyintensiv støy kan forårsake hørselstap.
 - ◆ **Hold tilskuere på trygg avstand fra arbeidsområdet.** Alle som går inn arbeidsområdet må ha på seg personlig verneutstyr. Fragmenter fra arbeidsstykket eller ødelagt tilbehør kan fly av gårde, og kan føre til skader langt ut over det umiddelbare arbeidsområdet.
 - ◆ **Hold det elektriske verktøyet i de isolerte gripeoverflater når du utfører operasjoner hvor kutteutstyret kan komme i kontakt med skjulte ledninger eller egen ledning.** Kuttetilbehør som kommer i kontakt med strømførende ledninger gjør eksponerte metalldele av elektroverktøyet strømførende og kan gi brukeren elektrisk støt.
 - ◆ **Hold ledningen unna roterende tilbehør.** Dersom du mister kontrollen, kan ledningen kuttes eller vikles, og hånden eller armen kan dras inn i det roterende tilbehøret.
 - ◆ **Ikke legg elektroverktøyet ned før det har stoppet helt.** Det roterende tilbehøret kan gripe i overflaten og dra elektroverktøyet ut av kontroll.
 - ◆ **Ikke kjør elektroverktøyet mens du bærer det langs siden.** Utilsiktet kontakt med det roterende tilbehøret kan vikle seg inn i klærne dine, og dra tilbehøret inn i kroppen din.
 - ◆ **Lufteåpningene på elektroverktøyet må rengjøres regelmessig.** Motorviften vil trekke støvet inn i kabinettet, og for stor oppsamling av forstøvet metall kan føre til elektriske farlige situasjoner.
 - ◆ **Ikke bruk elektroverktøyet i nærheten av brennbare materialer.** Gnister kan antenne disse materialer.
 - ◆ **Ikke bruk tilbehør som krever flytende kjølemidler.** Bruk av vann og andre væsker kan føre til elektrisk støt.
- ### Tilbakeslag og relaterte advarsler
- Tilbakeslag er en plutselig reaksjon på et klemt eller viklet roterende hjul, bakstykke, børste eller annet tilbehør. Fastklemming eller fastkjøring forårsaker at det roterende tilbehøret stopper raskt, hvilket i sin tur forårsaker at det ukontrollerbare elektroverket slynges i motsatt retning i forhold rotasjonsretningen på tilbehøret.
- For eksempel, dersom en slipeskive er viklet eller klemt av arbeidsstykket, vil kanten av skiven som går inn i klemmepunktet grave seg inn i overflaten av materialet og føre til at skiven går ut eller kastes ut. Skiven kan enten hoppe mot eller bort fra brukeren, avhengig av hvilken vei skiven roterte da den klemte seg fast. Slipeskiver kan også bli ødelagt under slike forhold.
- Tilbakeslag er resultat av misbruk av elektroverktøyet og/eller feil bruksprosedyrer eller forhold, og kan unngås ved å ta skikkelige forholdsregler som gitt under.
- ◆ **Oppretthold et fast grep på elektroverktøyet og plasser kroppen og armen slik at du motstår tilbakeslagskrefter.** Bruk alltid hjelpehåndtaket, dersom det følger med, for maksimal kontroll over tilbakeslag og momentreaksjon under oppstart. Brukeren kan kontrollere momentreaksjoner eller tilbakeslagskrefter dersom ordentlige forholdsregler følges.

- ◆ **Plasser aldri hånden i nærheten av det roterende tilbehøret.** Tilbehør kan slå tilbake over hånden din.
- ◆ **Ikke plasser kroppen i det området elektroverktøyet vil bevege seg hvis det oppstår tilbakeslag.** Et tilbakeslag vil drive fram verktøyet i motsatt retning av skivens rotasjonsretning i det punktet der den kjørte seg fast.
- ◆ **Vær spesielt varsom når du arbeider ved hjørner, skarpe kanter osv. Unngå at tilbehøret hopper eller blir sittende fast.** Hjørner, skarpe kanter eller hopping har en tendens til å kjøre fast det roterende tilbehøret og føre til tilbakeslag eller at du mister kontrollen.
- ◆ **Ikke sett på et kjedesagblad for tre eller et tannet sagblad.** Slike blader skaper hyppige tilbakeslag og tap av kontroll.

Spesifikke sikkerhetsadvarsler for sliping og kappeoperasjoner:

- ◆ **Bruk bare skivetyper som er anbefalt for elektroverktøyet og det spesielle vernet som er utformet for den valgte skiven.** Skiver som elektroverktøyet ikke ble laget for, er ikke tilstrekkelig beskyttet og er farlige.
- ◆ **Slipeflaten på hjul med senterforsenkning må monteres under planet på beskyttelseskanten.** Feilmontert hjul som går utenfor planet på beskyttelseskanten kan ikke beskyttes tilstrekkelig.
- ◆ **Vernet må være sikkert festet til elektroverktøyet og må være plassert for maksimal sikkerhet, så en minst mulig del av skiven er eksponert mot brukeren.** Beskyttelsen verner brukeren mot fragmenter fra ødelagte skiver, utilsikket kontakt med skiven og gnister som kan antenne tøyet.
- ◆ **Skiver må kun brukes for anbefalte operasjoner.** For eksempel: ikke slip med siden av kappeskiven. Slipende kappeskiver er laget for kantsliping, dersom det brukes sidekrefter på disse skivene kan det få dem til å knuses.
- ◆ **Bruk alltid uskadede skiveflenser av korrekt størrelse og form for den valgte skiven.** Riktige skiveflenser støtter skiven og reduserer på den måten muligheten for at skiven ødelegges. Flenser for kappeskiver kan være annerledes enn flenser for slipeskiver.
- ◆ **Ikke bruk slitte skiver fra større elektroverktøy.** Skiver beregnet på større elektroverktøy er ikke egnet for den høyere hastigheten til et mindre verktøy og kan ødelegges.
- ◆ **Ved bruk av to-bruks skiver, bruk alltid passende beskyttelse for arbeidsoppgaven du utfører.** Dersom ikke korrekt beskyttelse brukes, oppnås kanskje ikke den ønskede beskyttelsen og det er fare for alvorlige personskader.

Ytterligere sikkerhetsadvarsler spesielt for kappeoperasjoner

- ◆ **Ikke stopp kappeskiven eller bruk for mye makt. Ikke forsøk å kutte for dypt.** Overbelastning av skiven øker lasten og sjansen for at skiven vrir seg eller binder skiven under kapping og muligheten for tilbakeslag eller ødeleggelse av skiven.
- ◆ **Ikke plasser kroppen på linje med og bak den roterende skiven.** Når skiven, under bruk, beveger seg bort fra kroppen din, kan et tilbakeslag sende den roterende skiven og elektroverktøyet direkte mot deg.
- ◆ **Når skiven setter seg fast, eller du avbryter et kutt av én eller annen grunn, må du slå av elektroverktøyet og holde det uten å bevege det til skiven stanser helt.** Forsøk aldri å fjerne kappeskiven fra kuttet mens skiven beveger seg ellers kan det oppstå tilbakeslag. Undersøk og sørg for å fjerne årsakene til fastklemming av bladet.
- ◆ **Ikke restart kappingen i arbeidsstykket. La skiven nå full hastighet og gå forsiktig tilbake i kuttet.** Skiven kan komme til å sette seg fast, bevege seg framover eller slå tilbake dersom den startes opp igjen i arbeidsstykket.
- ◆ **Støtt plater eller andre store arbeidsstykker for å minimere risikoen for klemming av skiven og tilbakeslag.** Store arbeidsstykker har en tendens til å henge ned under sin egen vekt. Det må plasseres støtter under arbeidsstykket på begge sider av skiven, nær kuttelinjen og nær kanten av panelet.
- ◆ **Vær ekstra varsom når du kutter en "lomme" i eksisterende vegger eller andre steder du ikke ser.** Skiven stikker ut og kan komme til å kappe gass- eller vannrør, elektriske ledninger eller gjenstander som kan føre til tilbakeslag.
- ◆ **Ikke prøv å kutte langs en kurve.** Overbelastning av skiven øker lasten og sjansen for at skiven vrir seg eller binder skiven under kapping og muligheten for tilbakeslag eller ødeleggelse av skiven.

Spesifikke sikkerhetsadvarsler for sandpapirussing

- ◆ **Bruk sandpapirskiver av korrekt størrelse.** Følg produsentens anbefalinger ved valg av sandpapir. Sandpapir som er større enn pusseskiven, kan føre til opprivningsfare, og tilbakeslag eller at skiven kjører seg fast eller flenges opp.

Spesielle sikkerhetsadvarsler for trådbørsting

- ◆ **Vær klar over at tråder fra busten kastes ut av børsten selv ved vanlig bruk.** Ikke overbelast busten ved å bruke for mye makt på børsten. Stålbusten kan lett trenge i gjennom lette klær og/eller hud.

- ◆ Hvis bruk av et vern er anbefalt for trådbørsting, må ikke trådkiven eller børsten komme i kontakt med vernet. Diameteren til trådkiven eller børsten kan øke på grunn av arbeidsbelastning og sentrifugalkrefter.



Advarsel! Kontakt med eller innånding av støv som oppstår ved pussing, kan være helseskadelig for brukeren og eventuelle personer i nærheten. Bruk en støvmaske som er spesielt utformet for å verne mot støv og damp/gass, og pass på at personer som er i eller kommer inn i arbeidsområdet, også er beskyttet.

Sikkerhet for andre

- ◆ Dette apparatet kan brukes av barn som er 8 år eller eldre samt av personer som har reduserte fysiske, sansemessige eller mentale evner, eller som mangler erfaring og kunnskap, hvis de har tilsyn eller har fått veiledning i bruk av apparatet på en trygg måte og forstår farene som foreligger.
- ◆ Barn skal ikke leke med apparatet. Rengjøring og bruksvedlikehold skal ikke foretas av barn uten tilsyn.

Restrisikoer

Når verktøyet brukes, kan det oppstå ytterligere risikoer som kanskje ikke er beskrevet i de medfølgende sikkerhetsadvarslene. Disse risikoene kan bli forårsaket av feil bruk, langvarig bruk osv.

Selv om de relevante sikkerhetsbestemmelsene blir fulgt, og sikkerhetstiltakene blir gjennomført, kan visse gjenværende risikoer ikke unngås. Disse inkluderer:

- ◆ Personskader som forårsakes av berøring av en roterende/bevegelig del.
- ◆ Personskader som forårsakes av at en del, et blad eller tilbehør endres.
- ◆ Personskader som skyldes for lang tids bruk av verktøyet. Ved bruk av et verktøy i lengre perioder, pass på å ta regelmessige pauser.
- ◆ Hørselskader.

Støy og vibrasjon

Vibrasjonsemisjonsverdien som er angitt under tekniske data og samsvarserklæring, er blitt målt i henhold til en standard testmetode som er angitt i EN 62841, og kan brukes til å sammenligne et verktøy med et annet. Den oppgitte vibrasjons- og støyemissionsverdien kan også brukes til en foreløpig vurdering av eksponering.

Advarsel! Støy og vibrasjon under faktisk bruk av elektroverktøyet kan avvike fra den oppgitte verdien avhengig av måten verktøyet blir brukt på. Vibrasjons- og støynivået kan øke over de oppgitte verdiene.

Når det vurderes vibrasjonseksponering for å avgjøre hvilke sikkerhetstiltak som kreves ifølge 2002/44/EF, for å beskytte personer som bruker elektroverktøy regelmessig til

arbeidsformål, skal det, når vibrasjonseksponeringen anslås, tas hensyn til de faktiske bruksforholdene og måten verktøyet blir brukt på. Dette inkluderer å ta hensyn til alle deler av brukssyklusen, for eksempel når verktøyet er avslått, når det går på tomgang og når utløseren er trykket inn.

Advarsel! Sliping av tynne metallplater eller andre strukturer med stor overflate som lett vibrerer kan føre til total støytvikling mye høyere (opp til 15 dB) enn angitte støytviklingsverdier. Slike arbeidsstykker skal i den grad det er mulig hindres fra støytvikling ved passende tiltak, så som bruk av tunge, fleksible dempende matter. Den økte støytviklingen skal også tas hensyn til ved både risikovurdering av støyeksponering og ved valg av passende hørselsvern.

Merker på verktøyet

De følgende symbolene vises på verktøyet sammen med datokoden:



Advarsel! Brukeren må lese håndboken for å redusere risikoen for personskade.



Benytt vernebriller når du bruker dette produktet.



Benytt hørselsvern når du bruker dette verktøyet.



Brukes alltid med begge hendene.



Ikke bruk beskyttelsen for kappeoperasjoner.

Elektrisk sikkerhet



Dette verktøyet er dobbeltisolert. Jording er derfor ikke nødvendig. Kontroller alltid at strømforsyningen samsvarer med spenningen på typeskiltet.

- ◆ Hvis strømledningen blir skadet, må den skiftes av produsenten eller et autorisert STANLEY FATMAX-servicesenter så man unngår fare.

Spenningsfall

Strømtopper kan skape kortvarige spenningsfall. Under uheldige forhold når det gjelder strømtilførsel, kan annet utstyr bli berørt.

Hvis systemimpedansen for strømforsyningen er mindre enn 0,075 Ω, er det lite sannsynlig at det oppstår forstyrrelser.

Egenskaper

Dette verktøyet har noen eller alle av disse egenskapene.

1. Bryter

2. Spindellås
3. Beskyttelse
4. Sidehåndtak

Formål med design

Denne vinkelsliperen er designet spesielt for sliping. Ikke bruk andre sandpapirskiver og slipeskiver enn de med forsenket senter.

Verktøyet skal ikke brukes under våte forhold eller i nærheten av antennelige væsker eller gasser.

Denne vinkelsliperen er et profesjonelt elektroverktøy. Ikke la barn komme i kontakt med dette verktøyet. Uerfarne brukere må bruke dette verktøyet under oppsyn.

Montering

Advarsel! For å redusere faren for alvorlig personskade, slå av strømmen til verktøyet og koble fra alle plugger før du justerer eller tar av eller setter på tilbehør. Før du setter sammen verktøyet, trykk ned og slipp avtrekkeren for å sikre at verktøyet allerede er av.

Feste og ta av skivebeskyttelsen (fig. A)

Advarsel! For å redusere faren for alvorlig personskade, slå av strømmen til verktøyet og koble fra alle plugger før du justerer eller tar av eller setter på tilbehør. Før du setter sammen verktøyet, trykk ned og slipp avtrekkeren for å sikre at verktøyet allerede er av.

Feste beskyttelsen

- ◆ Plasser vinkelsliperen på en arbeidsbenk med beskyttelsen opp.
- ◆ Før flensen til beskyttelseskragen (3) over sporet (5) på girhuset.
- ◆ Vri beskyttelsen (3) 150 grader mot klokken.
- ◆ Pass på at skruene (20) er strammet til.

Fjerning av beskyttelsen

- ◆ Løsne skruene (20) på beskyttelseskragen.
- ◆ Trekk opp beskyttelsen (3).

Advarsel! Ikke bruk verktøyet når sikkerhetsvernet ikke er på plass.

Montering og fjerning av en slipeskive (fig. B1, B2, B3)

Advarsel! Ikke bruk skadede slipeskiver.

- ◆ Plasser verktøyet på en arbeidsbenk, med sporet vendt opp.
- ◆ Monter den indre flensen (6) korrekt på spindelen (7) (fig. B1).
- ◆ Plasser skiven (8) på flensen (6) (fig. B2). Når du monterer en skive med et hevet senter, sørg for at det hevdede senteret (9) vender mot flensen (6).
- ◆ Skru ut flensen (10) på spindelen (7) (Fig. B3) ringen på

flensen (10) må vende mot skiven ved montering av en slipeskive (A) ringen på flensen (10) må vende bort fra skiven ved montering av en kappeskive (B)

- ◆ Press spindellåsen (2) og roter spindelen (7) til den låses på (B2) plass.
- ◆ Stram flensen (10) med to-pins-nøkkelen som følger med.
- ◆ Frigjør spindellåsen.
- ◆ For å fjerne skiven, løsne flensen (10) med to-pins-nøkkelen.

Montere sidehåndtaket (fig. C)

Advarsel! Før bruk av verktøyet, pass på at håndtaket er godt skrudd til.

Advarsel! Sidehåndtaket skal alltid brukes for å holde kontroll på verktøyet.

Skru sidehåndtaket (4) stramt inn i ett av hullene (11) eller (12) på en av sidene av girkassen.

Forberedelser før bruk

- ◆ Fest sikkerhetsvernet og passende slipeskiver. Ikke bruk slipeskiver som er for slitt.
- ◆ Pass på at de indre og ytre flensene er riktig montert.
- ◆ Pass på at slipeskivene roterer i retning av pilene på tilbehøret og verktøyet.

Bruk (fig. E)

Advarsel! Følg alltid sikkerhetsanvisningene og gjeldende regler.

Advarsel! For å redusere faren for alvorlig personskade, slå av strømmen til verktøyet og koble fra alle plugger før du justerer eller tar av eller setter på tilbehør. Før du setter sammen verktøyet, trykk ned og slipp avtrekkeren for å sikre at verktøyet allerede er av.

- ◆ Forsikre deg om at alle materialer som skal slipes er godt festet.
- ◆ Bruk bare lett trykk på verktøyet. Bruk ikke sidekrefter på slipeskiven.
- ◆ Ungå overbelastning. Dersom verktøyet blir varmt, la det spinne i noen minutter uten belastning.
- ◆ Sørg for å holde verktøyet godt med begge hender (en hånd på huset, den andre på sidehåndtaket). Start verktøyet og ta med slipeskiven på arbeidsstykket.
- ◆ Hold kanten på skiven vippet i vinkel fra 15 til 30 grader mot overflaten av arbeidsstykket.
- ◆ Når du bruker en ny slipeskive, ikke bruk skiven i B-retningen, ellers vil den skjære seg inn i arbeidsstykket. Når kanten på skiven er avrundet, står du fritt til å betjene slipeapparatet i enten A- eller B-retning.

Start og stopp

Advarsel! Før bruk av verktøyet, kontroller at håndtaket er godt skrudd til. Kontroller at PÅ/AV-bryteren fungerer normalt. Før verktøyet kobles til en strømkilde, kontroller at bryteren er

i AV-posisjon ved å trykke bakdelen av bryteren.

For å starte verktøyet, trykk på den bakre enden av bryteren og skyv den fremover. Trykk deretter på frontenden av bryteren for å låse den. Trykk på den bakre enden av bryteren for å stoppe verktøyet.

Advarsel! Ikke slå verktøyet på eller av under belastning.

Korrekt plassering av hendene (fig. F)

Advarsel! For å redusere faren for alvorlig personskade, skal man ALLTID ha hendene i korrekt posisjon, som vist.

Advarsel! For å redusere faren for alvorlig personskade, skal du ALLTID holde godt fast i tilfelle en kraftig reaksjon.

Korrekt plassering av hendene krever en hånd på sidehåndtaket, med den andre hånden på hoveddelen av verktøyet, som vist i fig. F.

Lås-av-funksjon på bryteren

Skyv avtrekkeren (1) til fronten av verktøyet og trykk deretter på avtrekkeren (1), verktøyet vil starte. Slipp avtrekkeren (1), verktøyet vil slutte å kjøre.

Forklaring: Før du kommer i kontakt med objektet du jobber med, sørg for at slipeskiven dreier med maksimal hastighet. Før du slår av verktøyet, løft verktøyet opp fra objektet du jobber med.

Forsiktig! Sørg for at slipeskiven er helt stoppet før du setter fra deg verktøyet.

Rotere girkassen (fig. D)

Girkassen er montert på verktøyhuset, og den kan roteres for å gi brukeren en mer komfortabel opplevelse under kapping. Den roterende girkassen kan dreies 90 grader, 180 grader og 270 grader til venstre eller høyre.

- ◆ Løsne de fire skruene på girkassen.
- ◆ Roter girkassen til den når den ideelle plasseringen.
- ◆ Stram til de fire skruene på girkassen.
- ◆ Kontroller at rotasjonsmekanismen er låst.

Advarsel! IKKE bruk verktøyet dersom girkassen er ulåst.

Bruk på metaller

Jordfeilbryter er montert for å forhindre fare fra metallspen. Hvis jordfeilbryteren forårsaker strømbrudd, få verktøyet sendt til en autorisert STANLEY FATMAX-forhandler for reparasjon.

Advarsel! Under ekstreme arbeidsforhold kan ledende støv og grus samle seg på innsiden av huset ved håndtering av metallarbeidsstykker. Dette kan skape fare for elektrisk støt da det svekker den beskyttende isolasjonen i slipeapparatet.

For å unngå opphopning av metallspen inne i slipeapparatet, anbefaler vi å rengjøre ventilasjonskanalene daglig. Se Vedlikehold.

Ekstra tilbehør

Advarsel! Bruk av annet tilbehør enn det som tilbys av STANLEY FATMAX kan være farlig, ettersom dette ikke er

testet sammen med dette produktet. For å redusere risiko for personskade, bruk bare anbefalt tilbehør fra STANLEY FATMAX med dette produktet.

Advarsel! Ikke bruk en limt slipeskive som har utgått holdbarhetsdato (EXP) som angitt nær senter av skiven, dersom levert. Skiver med utgått dato har større fare for å knekke og føre til personskader. Lagre limte slipeskiver på et tørt sted uten ekstreme temperaturer eller luftfuktighet. Destruer utgåtte eller skadede skiver slik at de ikke kan brukes.

Anbefalt tilbehør for bruk med produktet kan kjøpes fra din lokale forhandler eller et autorisert servicesenter. Dersom du trenger hjelp til å finne tilbehør, kontakt STANLEY. Det er viktig å velge riktige beskyttere, støtputer og flenser for bruk med slipetilbehøret. Se Tilbehørsversikten for informasjon om valg av korrekt tilbehør.

Advarsel! Tilbehøret må minst være godkjent for hastigheten som er anbefalt på advarselen til verktøyet. Skiver og annet tilbehør som kjøres over anbefalt hastighet kan bryte og forårsake personskade. Bruk kun tilbehør som angitt i tabellen i tilbehørsversikten i denne bruksanvisningen. Tilbehøret må være godkjent for hastigheter over minimum skivehastighet, som vist på verktøyets navneskilt.

Advarsel! Håndter og lagre alle slipeskiver med forsiktighet for å unngå skade fra termisk sjokk, varme og mekanisk skade, etc. Lagre i et tørt beskyttet område fri for høy luftfuktighet, frysetemperaturer eller ekstreme temperaturoendringer.

Bruk av beskyttelse

Bruk alltid korrekt beskyttelse, inkludert:

når du bruker en Type C (kombinasjon) skivebeskyttelse for kappe- og overflate-slipeoperasjoner i betong eller murverk, da det er økt risiko for eksponering for støv og tap av kontroll som resulterer i tilbakeslag;

Bruke slipeskiver

Advarsel! Metallpulver samler seg. Overdreven bruk av slipeskiven på metaller kan øke risikoen for elektrisk støt.

For å redusere risikoen, sett inn jordfeilbryteren før bruk og rengjør ventilasjonskanalene daglig. Følg vedlikeholdsinstruksjonene nedenfor for å blåse tørr trykkluft inn i ventilasjonskanalene.

Vedlikehold

Din Stanley Fat Max apparatet/verktøyet (batteridrevet eller med kabel) er konstruert for å være i drift over lengre tid med et minimum av vedlikehold. For at det skal fungere tilfredsstillende over tid, er det viktig å sørge for riktig stell av verktøyet og regelmessig renhold.

Advarsel! Før du foretar noe vedlikehold på elektriske verktøy med eller uten strømkabel:

- ◆ Slå av apparatet/verktøyet og trekk ut støpselet.
- ◆ Eller slå av apparatet/verktøyet og fjern batteriet fra dette hvis apparatet/verktøyet har separat batteripakke.
- ◆ Eller la batteriet gå helt tomt hvis det er innebygd, og slå

deretter av.

- ◆ Trekk ut laderen fra stikkkontakten før du rengjør den. Laderen krever ikke annet vedlikehold enn regelmessig rengjøring.
- ◆ Rengjør ventilasjonsåpningene i apparatet/verktøyet/ laderen jevnlig med en myk børste eller tørr klut.
- ◆ Rengjør motorhuset regelmessig med en fuktig klut. Ikke bruk slipende eller løsemiddelbaserte rengjøringsmidler.
- ◆ Åpne borelåsen regelmessig, og bank på den for å fjerne eventuelt støv fra innsiden (hvis det er aktuelt).

Strømstøpsel utskifting (kun U.K. & Irland)

Dersom du trenger å sette på et nytt støpsele:

- ◆ Kast det gamle støpselet på en trygg måte.
- ◆ Koble den brune ledningen til den strømførende terminalen i det nye støpselet.
- ◆ Koble den blå ledningen til den nøytrale terminalen.

Advarsel! Ingen kobling skal gjøres til den jordede terminalen.

Følg monteringsinstruksjonene som følger med og bruk støpsler av god kvalitet. Anbefalt sikring: 13 A.

Miljøvern



Separat innsamling. Dette produktet må ikke kastes sammen med vanlig husholdningsavfall.

Produkter og batterier inneholder materialer som kan resirkuleres og redusere etterspørselen for råmaterialer. Resirkuler elektriske produkter og batterier i henhold til lover og regler. Ytterligere informasjon finner du på www.2helpU.com

Teknisk data

FMEG232 (Type 2)		
Inngangsspenning	V_{sc}	230
Inngangseffekt	W	2000
Nominell hastighet	min^{-1}	6500
Skivediameter	mm	230
Skivehull	mm	22
Maks. skivitykkelse		
Slipeskiver	mm	6,4
Kappeskiver	mm	3,0
Spindelstørrelse		M14
Vekt	kg	5,25

L_{pA} (lydtrykk) 96 dB(A), usikkerhet (K) 3 dB(A)

L_{vA} (akustisk effekt) 104 dB(A), usikkerhet (K) 3 dB(A)

Totale vibrasjonsverdier (triax vektorsum) bestemt i samsvar med EN 62841-2-3:

Overflatesliping ($a_{h,AG}$) 6.7 m/s², usikkerhet (K) 1,5 m/s²
 Avskjæring ($a_{h,CO}$) 5.8 m/s², usikkerhet (K) 1,5 m/s²
 skivesliping ($a_{h,DS}$) 3.1 m/s², usikkerhet (K) 1,5 m/s²

MASKINDIREKTIVET



FMEG232 - Vinkelsliper

STANLEY FATMAX erklærer at disse produktene beskrevet under 2006/42/EC, EN 62841-1:2015+A11:2022; EN IEC 62841-2- 3:2021+A11:2021.

Disse produktene er også i samsvar med direktiv 2014/30/EU og 2011/65/EU. For mer informasjon, kontakt Black & Decker på følgende adresse eller se bakerst i bruksanvisningen.

For mer informasjon, kontakt STANLEY FATMAX på følgende adresse eller se baksiden av bruksanvisningen.

Undertegnede er ansvarlig for sammenstillingen av den tekniske filen og fremlegger denne erklæringen på vegne av STANLEY FATMAX.















Patrick Diepenbach

Patrick Diepenbach
 General Manager, Benelux
 Stanley FatMax,
 Richard-Klinger-Strasse 11,
 65510 Idstein, Germany
 06/11/2023

Garanti

STANLEY FATMAX er trygg på kvaliteten av produktene sine og tilbyr en 12 måneders garanti fra kjøpsdata. Denne garantierklæringen kommer i tillegg til dine lovbestemte rettigheter og er ikke i konflikt med disse. Garantien er gyldig innen områdene tilhørende medlemslandene i den Europeiske Union (EU), det Europeiske Frihandelsområdet (EFTA) og i Storbritannia.

For å ta garantien i bruk må kravet være i samsvar med kjøpsbetingelsene fra STANLEY FATMAX og du må vise kjøpskvittering til forhandleren eller til et autorisert serviceverksted. Betingelsene for STANLEY FATMAX 1 års garanti og adressen til din nærmeste autoriserte serviceverksted kan du finne på internett under www.2helpU.com, eller ved å kontakte ditt lokale STANLEY FATMAX kontor, adressen er angitt i denne bruksanvisningen. Besøk våre nettsider på www.stanley.eu/3 for å registrere ditt nye STANLEY FATMAX produkt og få oppdateringer om nye produkter og spesialtilbud.

Tilbehørskart			
Type vakt	Tilbehør	Beskrivelse	Hvordan du monterer Grinder
 Type C-vakt		Deprimert senter slipeskive	 Type A-vakt
 Type C-vakt		Metall-kutteskive limt	 Type C-vakt  Støtteflens  Skjærehjul
 Type A-vakt		Mur-skjæreskive limt	 Låseflens
Ingen vakt		Sandpapir-ummiunderlag og slipemutter	 Vakt ikke nødvendig
		Kopptype stål-børste uten beskyttelse	 Stålbørste

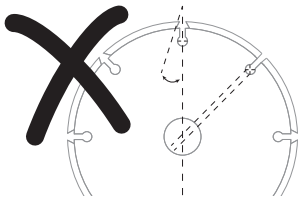

IKKE BRUK
segmenterte diamantskiver med periferiåpning større enn 10 mm og/eller positiv sponvinkel.

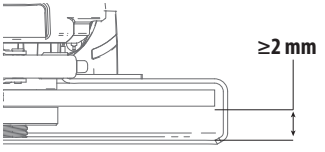

≥ 2 mm

For alt tilbehør for sliping, pussing og stålbørsting, skal nedre del av tilbehøret være i beskyttelsen med 2 mm eller større klaring til nedre kant av beskyttelsen.

(Oversættelse af de oprindelige instruktioner)

DANSK

Tilsigtet anvendelse

Din STANLEY FATMAX FMEG232 vinkelsliber er designet til slibning, skæring, slibning, stålbørstning af metal, murværk eller beton ved brug af den passende type tilbehør. Når det er udstyret med den passende beskyttelse, er dette værktøj beregnet til professionelle og private, ikke-professionelle brugere.



Fare! Brug den ikke til at skære eller snitte i træ. Brug ikke nogen form for klinger med tænder. Det kan resultere i alvorlig personskade.

Sikkerhedsvejledning

Generelle sikkerhedsadvarsler for elektrisk værktøj



Advarsel! Læs alle sikkerhedsadvarsler, instruktioner, illustrationer og specifikationer, der følger med dette elværktøj. Manglende overholdelse af de advarsler og instruktioner, der er anført nedenfor, kan medføre elektrisk stød, brand og/eller alvorlig personskade.

Gem alle advarsler og instruktioner for fremtidig reference. Termen "elværktøj" i advarslerne refererer til dit elektroniske (ledning) eller batteribetjente (trådløse) elværktøj.

Ekstra informasjon for beskyttelser og tilbehør

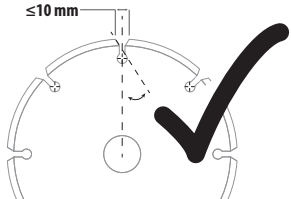

≤ 10 mm

Ved bruk av segmenterte diamantskiver, bruk kun diamantskiver med periferiåpning ikke over 10 mm og negativ sponvinkel.

1. Sikkerhed i arbejdsområdet

- a. **Hold arbejdsområdet rent og ordentligt oplyst.** Rodede eller mørke områder giver anledning til ulykker.
- b. **Brug ikke elværktøj i eksplosive omgivelser, f.eks. hvor der er brændbare væsker, gasser eller støv.** Elværktøj danner gnister, der kan antænde støv eller dampe.
- c. **Hold børn og omkringstående på afstand, når der arbejdes med elværktøj.** Distractioner kan medføre, at du mister kontrollen.

2. Elektricitet og sikkerhed

- a. **Elværktøjets stik skal passe til kontakten.** Stikket må aldrig modificeres på nogen måde. Undlad at bruge adapterstik sammen med (jordforbundet) elektrisk værktøj. Umodifiede stik og dertil passende stikkontakter reducerer risikoen for elektrisk stød.
- b. **Undgå kropskontakt med jordforbundne overflader som f.eks. rør, radiatorer, komfurer og køleskabe.** Der er øget risiko for elektrisk stød, hvis din krop er jordforbundet.
- c. **Udsæt ikke elværktøj for regn, og brug det ikke, hvor omgivelserne er våde.** Hvis der trænger vand ind i et elektrisk værktøj, øges risikoen for elektrisk stød.
- d. **Ledningen må ikke beskadiges. Brug aldrig ledningen til at bære, trække værktøjet eller trække det ud af stikkontakten.** Hold ledningen borte fra varme, olie, skarpe kanter og bevægelige dele. Beskadigede eller sammenfiltrede ledninger øger risikoen for elektrisk stød.
- e. **Hvis elværktøj benyttes i det fri, skal der benyttes en forlængerledning, som er godkendt til udendørs brug.** Brug af en ledning, der er egnet til udendørs brug, reducerer risikoen for elektrisk stød.
- f. **Brug en strømkilde med fejlstrømsrelæ, hvis det er nødvendigt at anvende elværktøj på fugtige steder.** Ved at benytte en fejlstrømsafbryder reduceres risikoen for elektrisk stød.

3. Personlig sikkerhed

- a. **Vær opmærksom, hold øje med, hvad du laver, og brug elværktøjet fornuftigt. Betjen ikke værktøjet, hvis du er træt, påvirket af narkotika, alkohol eller medicin.** Et øjeblik uopmærksomhed under anvendelse af et elektrisk værktøj kan forårsage alvorlige kvæstelser.
- b. **Brug personligt beskyttelsesudstyr. Bær altid beskyttelsesbriller.** Sikkerhedsudstyr, såsom støvmaske, skridsikre sikkerhedssko, sikkerhedshjelm eller høreværn, brugt når omstændighederne foreskriver det, reducerer omfanget af personskader.
- c. **Forhindr utilsigtet start. Kontrollér, at afbryderkontakten står på slukket, inden værktøjet tilsluttes strømkilden og/eller batteriet, samles op eller bæres.**

Når elektrisk værktøj bæres med fingeren på kontakten eller tilsluttes, når kontakten er tændt, giver det anledning til ulykker.

- d. **Fjern evt. justeringsnøgle, inden du tænder for elværktøjet.** En skruenøgle eller anden nøgle, der bliver siddende på en roterende del af elektrisk værktøj, kan give anledning til personskade.
- e. **Stræk dig ikke for langt. Hold hele tiden en god fodstilling og balance.** Dette gør, at du har bedre kontrol over det elektriske værktøj, når uventede situationer opstår.
- f. **Brug egnet arbejdstøj. Du skal ikke have løst tøj eller smykker på. Hold dit hår, tøj og handsker væk fra bevægelige dele.** Løstsiddende tøj, smykker eller langt hår kan blive fanget i bevægelige dele.
- g. **Hvis der kan monteres støvudsugnings- og opsamlingsudstyr, skal dette tilsluttes og benyttes korrekt.** Anvendelse af støvopsamlingsudstyr kan begrænse farer forårsaget af støv.
- h. **Lad ikke kendskab fra hyppig brug af værktøjer gøre dig uforsigtig og få dig til at ignorere principperne for værktøjssikkerhed.** En skødesløs handling kan forårsage alvorlig skade i en brøkdæl af et sekund.

4. Brug og pleje af elektrisk værktøj

- a. **Overbelast ikke elværktøjet. Brug det elværktøj, der er bedst egnet til det arbejde, der skal udføres.** Værktøjet vil klare opgaven bedre og mere sikkert med den ydelse, som det er beregnet til.
- b. **Brug ikke elværktøjet, hvis afbryderkontakten er defekt.** Alt elektrisk værktøj, der ikke kan kontrolleres med kontakten, er farligt og skal repareres.
- c. **Træk stikket ud af stikkontakten og/eller batteriet inden indstilling, tilbehørsudskiftning eller opbevaring af elværktøjet.** Sådanne forebyggende sikkerhedsforanstaltninger mindsker risikoen for, at værktøjet startes utilsigtet.
- d. **Opbevar ubenyttet elværktøj uden for børns rækkevidde. Lad aldrig personer, der ikke er fortrolige med elværktøjet, eller som ikke har læst denne vejledning, benytte maskinen.** El-værktøj er farligt i hænderne på personer, som ikke er instrueret i brugen deraf.
- e. **Vedligehold elektrisk værktøj og tilbehør. Se efter fejlintstilling eller binding af dele i bevægelse, ødelæggelse af dele og andre tilstande, som kan påvirke elværktøjernes betjening. Hvis det elektriske værktøj er beskadiget, skal det repareres før brug.** Mange ulykker er forårsaget af dårligt vedligeholdt værktøj.
- f. **Hold skæreværktøj skarpt og rent.** Korrekt vedligeholdt skæreværktøjer med skarpe skærekanter har mindre sandsynlighed for at binde og er nemmere at styre.

- g. Brug elværktøjet, tilbehøret og værktøjsbor osv. i overensstemmelse med disse anvisninger, mens du tager hensyn til arbejdsforholdene og det arbejde, der skal udføres. Brug af elektrisk værktøj til andre opgaver end dem, det er beregnet til, kan resultere i en farlig situation.
- h. Hold håndtag og gribeblader tørre, rene og fri for olie og fedt. Glatte håndtag og gribeblader giver ikke mulighed for sikker håndtering og kontrol af værktøjet i uventede situationer.

5. Service

- a. Lad kun fagkyndige personer reparere elværktøjet og benyt kun originale reservedele. Derved sikres det, at værktøjets driftssikkerhed opretholdes.

Ekstra sikkerhedsadvarsler for elektrisk værktøj



Advarsel! Yderligere sikkerhedsadvarsler for slibning, pudsnings, stålborstning, polering og afskæring ved slibning.

- ◆ Denne værktøjsmaskine er beregnet til at fungere som en slibemaskine, pudsemaskine, stålborste (trådholdertype) eller afstikkerværktøj. Læs alle sikkerhedsadvarsler, instruktioner, illustrationer og specifikationer, der følger med dette elværktøj. Hvis alle nedenstående instruktioner ikke følges, er der risiko for elektrisk stød, brand og/eller alvorlige kvæstelser.
- ◆ Det anbefales ikke at polere, stålborste (hjultypen) eller skære huller med dette elværktøj. Anden brug end den, elværktøjet er fremstillet til, kan udgøre en fare og forårsage personskade.
- ◆ Du må ikke ændre dette elværktøj til at fungere på en måde, som ikke er specifikt designet og specificeret af værktøjsfabrikanten. En sådan ændring kan føre til tab af kontrol og forårsage alvorlig personskade.
- ◆ Brug ikke tilbehør, der ikke er specifikt designet og anbefalet af værktøjets producent. Blot fordi tilbehøret kan påsættes værktøjet, garanterer det ikke sikker betjening.
- ◆ Den nominelle hastighed skal mindst være lig med den maksimale hastighed, der er angivet på elværktøjet. Tilbehør, der kører hurtigere end dets nominelle hastighed, kan gå itu og flyve væk
- ◆ Tilbehørets diameter og tykkelse skal ligge inden for elværktøjets nominelle kapacitet. Tilbehør af ukorrekt størrelse kan ikke opbevares eller kontrolleres korrekt.
- ◆ Dimensionerne på tilbehørets montering skal passe til dimensionerne på monteringsbeslaget på elværktøjet. Tilbehør, der ikke matcher med elværktøjets monterede hardware, vil køre ud af balance, vibrere for meget og kan medføre tab af kontrol.
- ◆ Brug ikke et beskadiget tilbehør. Før brug af tilbehør undersøges f.eks. slibehjul for skår og revner, støttepuder for revner eller slid og stålborste for løse eller revnede tråde. Hvis elværktøjet eller tilbehøret tabes, bør det undersøges for skade, eller der bør monteres ubeskadiget tilbehør. Efter undersøgelse og montering af tilbehør placeres du og tilskuere væk fra tilbehørets rotationsplan, og elværktøjet køres ved maksimal tomgangshastighed i et minut. Beskadiget tilbehør vil normalt gå i stykker under denne testkørsel.
- ◆ Bær personligt beskyttelsesudstyr. Afhængig af brugen bør du anvende ansigtsskærm eller beskyttelsesbriller. Hvis det er nødvendigt, skal du anvende støvmaske, hørebeskyttelse, handsker og et arbejdsforklæde, der kan modstå småt slibemateriale eller arbejdssemnefragmenter. Øjeværet skal kunne stoppe flyvende rester produceret af forskellige handlinger. Støvmasken eller åndedrætsværet skal kunne filtrere partikler, der frembringes som følge af dit arbejde. Forlænget eksponering for høj, intens støj kan forårsage høreskader.
- ◆ Hold omkringstående på en sikker afstand væk fra arbejdsområdet. Folk, der befinder sig i arbejdsområdet, skal anvende personligt beskyttelsesudstyr. Fragmenter af arbejdssemnet eller ødelagt tilbehør kan flyve afsted og forårsage skade uden for det umiddelbare arbejdsområde.
- ◆ Hold kun fast i elværktøjet ved hjælp af de isolerede håndtagsflader, når der skal saves i emner, hvor skæreværktøjet kan berøre skjulte ledninger eller sit eget kabel. Hvis skæretilbehør kommer i kontakt med en strømførende ledning, kan det gøre blottede metaldele på værktøjet strømførende, hvilket kan give operatøren et elektrisk stød.
- ◆ Hold ledningen fri af roterende tilbehør. Hvis du mister kontrol, kan ledningen blive skåret over eller fanget, og din hånd eller arm kan blive trukket ind i det roterende tilbehør.
- ◆ Læg ikke elværktøjet ned, før tilbehøret er helt stoppet. Det roterende tilbehør kan gribe fat i overfladen og trække elværktøjet ud af din kontrol.
- ◆ Lad ikke elværktøjet køre, mens du bærer det ved din side. Utilsigtet kontakt med det roterende tilbehør kan hænge fast i dit tøj og efterfølgende ind i huden.
- ◆ Rengør værktøjets lufthuller med jævne mellemrum. Motorens ventilator vil trække støv ind i kabinettet, og for megen akkumulering af metalstykker kan udgøre en elektrisk fare.
- ◆ Brug ikke elværktøjet i nærheden af brændbare materialer. Gnister kan antænde disse materialer.
- ◆ Anvend ikke tilbehør, der kræver kølevæsker. Brug af vand eller anden kølevæske kan resultere i livsfarligt elektrisk stød.

Tilbageslag og relaterede advarsler

Tilbageslag er en pludselig reaktion på et fastklemt eller blokeret slibehjul, støttepude, børste eller andet tilbehør. Klemning eller blokering forårsager hurtig blokering af det roterende tilbehør, der gør, at det ukontrollerede elværktøj kører i modsat retning af tilbehørets rotation på det sted, det er fastkørt.

F.eks. hvis et slibehjul er fastklemt eller blokeret af arbejdsområdet, kan kanten af hjulet, der er på vej ind i det spidse punkt, grave sig ind i overfladen på materialet og forårsage, at hjulet arbejder sig ud eller falder ud. Hjulet kan enten gå imod eller væk fra operatøren, afhængigt af hjulets bevægelsesretning ved fastklemmelsespunktet. Slibehjul kan også gå i stykker under disse forhold.

Et tilbageslag opstår som følge af forkert brug eller ved misbrug af elværktøjet. Det kan undgås ved at følge nedenstående forholdsregler.

- ◆ **Bevar et fast greb på elværktøjet, og placer din krop og arm, så du kan modstå tilbageslagskræfter. Anvend altid ekstrahåndtaget, hvis det medfølger, for maksimal kontrol over tilbageslag eller momentreaktion under opstart.** Operatøren kan kontrollere momentreaktioner eller tilbageslagets styrke, hvis der tages korrekte forholdsregler.
- ◆ **Placer aldrig hånden i nærheden af det roterende tilbehør.** Tilbehøret kan slå tilbage over din hånd.
- ◆ **Placer ikke kroppen i det område, hvor værktøjet kan bevæge sig, hvis der opstår et tilbageslag.** Tilbageslag vil drive værktøjet frem i den modsatte retning af hjulets bevægelse ved blokeringspunktet.
- ◆ **Vær særlig opmærksom ved arbejde på hjørner, skarpe kanter osv. Undgå at tilbehøret hopper eller blokeres.** Hjørner, skarpe kanter eller bump har en tendens til at blokere det roterende tilbehør og kan forårsage mangel på kontrol eller tilbageslag.
- ◆ **Monter ikke en savkæde med udskæringsklinge eller tandsavklinge.** Sådanne klinger skaber hyppigt tilbageslag og tab af kontrol.

Sikkerhedsadvarsler, der er specifikke for slibnings- og afskæringsfunktioner:

- ◆ **Anvend kun hjul typer, der er anbefalet til dit elværktøj og den specifikke skærm, som er designet til det valgte hjul.** Hjul, der ikke er fremstillet til værktøjet, kan ikke afskæres korrekt og er usikre.
- ◆ **Slibeoverfladen på de midterste nedtrykkede hjul skal være monteret under fladen på kanten af beskyttelsesskærmen.** Et hjul, der ikke er monteret korrekt, og som projekteres gennem fladen på kanten af beskyttelsesskærmen, kan ikke beskyttes tilstrækkeligt.

- ◆ **Skærmen skal fastgøres sikkert til elværktøjet og placeres, så mindst muligt af hjulet blottlægges mod brugeren for at opnå maksimale sikkerhed.** Beskyttelsesskærmen hjælper med til at beskytte operatøren mod hjulfragmenter og utilsigtet kontakt med hjulet og gnister, som kan antænde tøjet.
- ◆ **Hjulene må kun anvendes til den anbefalede brug. Eksempelvis: slib ikke med siden af afskæringshjulet.** Slibeskæringshjulet er tilsigtet perifer slibning. Sidekraft på disse hjul kan ødelægge dem.
- ◆ **Brug altid ubeskadigede hjulflanger med den rette størrelse og form til dit valgte hjul.** Korrekte hjulflanger støtter hjulet og reducerer dermed muligheden for hjulskade. Flanger til skærehjul kan være forskellige fra slibehjulflanger.
- ◆ **Brug ikke slidte hjul fra større elværktøjer.** Hjul, der er tilsigtet større elværktøjer, er ikke egnet til det lille værktøjs høje hastighed og kan gå i stykker.
- ◆ **Når du bruger hjul med dobbelt anvendelse, skal du altid bruge den korrekte beskyttelsesskærm til den anvendelse, der skal udføres.** Hvis der ikke anvendes den korrekte afskærmning, kan det være, at den ønskede afskærmning ikke opnås, hvilket kan føre til alvorlig personskade.

Ekstra sikkerhedsadvarsler, der er specifikke for afskæringsfunktioner

- ◆ **"Blokér" ikke skærehjulet eller anvend for megen kraft. Forsøg ikke at foretage et for dybt snit.** Overbelastning af hjulet øger belastningen og følsomheden for drejning eller binding af hjulet i snittet og muligheden for tilbageslag eller hjulskade.
- ◆ **Placer ikke kroppen på linje med eller bag det roterende hjul.** Når hjulet bevæger sig væk fra kroppen, kan det mulige tilbageslag drive hjulet og elværktøjet direkte mod dig.
- ◆ **Sluk for elværktøjet, og hold det stille, indtil hjulet er helt stoppet, hvis hjulet sætter sig fast, eller hvis et snit afbrydes. Forsøg aldrig at fjerne hjulet fra snittet, mens hjulet er i bevægelse, da der ellers kan forekomme et tilbageslag.** Find ud af, hvorfor hjulet har sat sig fast, og træf passende forholdsregler, så det ikke kan ske igen.
- ◆ **Forsøg ikke at genstarte skæringen i arbejdsområdet. Lad hjulet nå fuld hastighed og sæt det derefter forsigtigt ind i snittet.** Hjulet kan eventuelt binde, arbejde sig ud af arbejdsområdet eller forårsage tilbageslag, hvis elværktøjet startes i arbejdsområdet.
- ◆ **Understøt plader eller store arbejdsområder for at minimere risikoen for, at hjulet klemmes fast, og der opstår et tilbageslag.** Store arbejdsområder har en tendens til at synke under deres egen vægt.

Arbejdsemnet skal afstøttes på begge sider af hjulet, både i nærheden af skærelinjen og ved arbejdsemnets kant.

- ◆ **Vær især forsigtig, hvis der foretages et indstik i eksisterende vægge eller andre steder, hvor du ikke kan se, hvad du skærer i.** Hjulet, der skal dykke ned, kan skære gas- eller vandrør, elektriske ledninger eller genstande, der kan forårsage tilbageslag.
- ◆ **Forsøg ikke at foretage kurvet skæring.**
- ◆ **Overbelastning af diamanthjulet øger belastningen og følsomheden for drejning eller binding af diamanthjulet i snittet og muligheden for tilbageslag eller hjulskade, som kan føre til alvorlig personskade.**

Sikkerhedsadvarsler, der er specifikke for slibning

- ◆ **Brug slibepapir af den rette størrelse. Følg producentens anbefalinger angående valg af slibepapir. Slibepapir, der går ud over slibepuden, udgør en fare for flænsning og kan forårsage blokering eller flænsning af disken eller tilbageslag.**

Sikkerhedsadvarsler, som er specifikke for stålborstning

- ◆ **Vær opmærksom på, at ståltråde slynges ud af børsten selv under almindelig funktion. Overbelast ikke ståltrådene ved at lægge for meget tryk på børsten.** Stålhårene kan nemt trænge gennem tyndt tøj og/eller hud.
- ◆ **Hvis der anbefales en skærm til stålborstning, må tråd hjulet eller -børsten og skærmen ikke kunne forstyrre hinanden.** Tråd hjul eller -børste må udvide sig i diameter pga. arbejdsbelastning eller centrifugalkræfter.



Advarsel! Kontakt med eller indånding af støvpartikler fra slibearbejde kan udgøre en fare for både brugerens og eventuelle omkringstående helbred. Bær en støvmaske, der er specielt beregnet til beskyttelse mod støv og røg, og sørg for, at personer på eller på vej ind i arbejdsområdet også er beskyttet.

Andres sikkerhed

- ◆ Dette værktøj kan bruges af børn i en alder fra 8 år og derover og personer med nedsatte fysiske, sensoriske eller mentale evner eller manglende erfaring og viden, hvis det sker under overvågning, eller de vejledes i brugen af apparatet på en sikker måde, og de forstår de farer, som er forbundet dermed.
- ◆ Børn må ikke lege med apparatet. Børn må ikke rengøre og vedligeholde apparatet uden opsyn.

Tilbageværende risici

Der kan opstå yderligere, tilbageværende risici under brugen af apparatet, som muligvis ikke behandles i de vedlagte sikkerhedsadvarsler.

Disse risici kan opstå pga. forkert anvendelse, langvarig brug etc.

Selv ved overholdelse af relevante sikkerhedsforskrifter og anvendelse af sikkerhedsudstyr kan visse resterende risici ikke undgås. Disse omfatter:

- ◆ Tilskadekomst forårsaget af berøring af roterende/ bevægelige dele.
- ◆ Tilskadekomst forårsaget af udskiftning af dele, klinger eller tilbehør.
- ◆ Tilskadekomst forårsaget af langvarig brug af et værktøj. Husk at holde pause jævnligt ved brug af et apparat i længere tid.
- ◆ Hørenedsættelse.

Støj og vibration

De angivne værdier for udsendelse af støj og vibration opført under de tekniske data og overensstemmelseserklæringen er målt i henhold til standardtestmetoden anført i EN 62841 og kan bruges til at sammenligne ét værktøj med et andet. Den angivne værdi for udsendelse af støj og vibration kan også bruges i forbindelse med en foreløbig vurdering af eksponeringen.

Advarsel! Værdien for udsendelse af støj og vibration i forbindelse med den faktiske anvendelse af elværktøjet kan afvige fra den angivne værdi afhængig af metoden, hvormed værktøjet anvendes. Støj- og vibrationsniveauet kan overstige det angivne niveau.

I vurderingen af eksponeringen for vibration med henblik på fastsættelse af sikkerhedsforanstaltninger som krævet i 2002/44/EF til beskyttelse af personer, der jævnligt anvender elværktøj i deres arbejde, skal der tages hensyn til de faktiske betingelser under brugen, og måden værktøjet bruges på, herunder alle arbejdsrytters afsnit, f.eks. perioder, hvor værktøjet er slukket, og hvor det kører i tomgang, tillige med startperioderne.

Advarsel! Slibning af tynde metalplader eller andre strukturer med en stor overflade, der nemt kan vibrere, kan resultere i en samlet støjemission, der er meget højere (op til 15 dB) end de angivne støjemissionsværdier. Der bør så vidt muligt træffes passende foranstaltninger for at forhindre, at sådanne emner udsender lyd, såsom ved at anvende tunge fleksible dæmpningsmåtter. Den øgede støjemission skal også tages i betragtning både under risikovurderingen af støjeksposering og under valg af passende høreværn.

Mærkatet på værktøjet

Værktøjet er forsynet med følgende advarselssymboler samt datokoden:



Advarsel! For at reducere risikoen for personskade bør du læse betjeningsvejledningen.



Bær beskyttelses- eller sikkerhedsbriller, når du bruger dette værktøj.



Bær høreværn, når du bruger dette værktøj.



Skal altid betjenes med to hænder.



Anvend ikke beskyttelsesskærmen til afskærmingsopgaver.

Elektricitet og sikkerhed



Denne maskine er dobbelt isoleret. Derfor er jordledning ikke nødvendig. Kontrollér altid, at strømforsyningen stemmer overens med spændingen på ydelsesskiltet.

- ◆ Hvis netledningen beskadiges, skal den udskiftes af producenten eller et STANLEY FATMAX-værksted, så farlige situationer undgås.

Spændingsfald

Startstrømme resulterer i korttids spændingsfald. Under ugunstige strømforsyningsforhold kan andet udstyr påvirkes. Hvis strømforsyningens systemimpedans er lavere end 0.075 Ω, opstår der normalt ikke forstyrrelser.

Funktioner

På dette værktøj findes nogle eller alle af følgende funktioner.

1. Kontakt
2. Spindellås
3. Beskyttelsesskærm
4. Sidehåndtag

Designets formål

Vinkelsliberen er designet specifikt til slibning.

Brug ikke andre sandpapirskiver og slibehjul end dem, som har en nedsænket midte.

Må ikke bruges under våde forhold eller under tilstedeværelse af brændbare væsker eller gasser.

Denne vinkelsliber er et professionelt el-værktøj.

Lad ikke børn komme i kontakt med værktøjet. Uerfarne operatører skal bruge dette værktøj under supervision.

Samling

Advarsel! For at minimere risikoen for alvorlig personskade skal du slukke for strømmen til værktøjet og tage alle stik ud, før du justerer eller fjerner/installerer tilbehør.

Før værktøjet samles igen, skal du trykke på udløserkontakten og slippe den igen for at sikre, at værktøjet allerede er slukket.

Fastgørelse og fjernelse af hjulskærmen (Fig. A)

Advarsel! For at minimere risikoen for alvorlig personskade skal du slukke for strømmen til værktøjet og tage alle stik ud, før du justerer eller fjerner/installerer tilbehør. Før værktøjet samles igen, skal du trykke på udløserkontakten og slippe den igen for at sikre, at værktøjet allerede er slukket.

Fastgørelse af skærmen

- ◆ Placer vinkelsliberen med skærmen vendt opad.
- ◆ Bring flangen på skærmkraven (3) over rillen (5) til gearhuset.
- ◆ Drej skærmen (3) mod uret 150 grader.
- ◆ Sørg for, at skruerne (20) er helt tilstrammede.

Sådan fjernes afskærmningen

- ◆ Løsn skruerne (20) fra skærmkraven.
- ◆ Træk skærmen (3) op.

Advarsel! Betjen ikke værktøjet, når sikkerhedsafskærmningen ikke er på plads.

Sådan fastgøres og fjernes slibehjulet (Fig. B1, B2, B3)

Advarsel! Anvend ikke beskadigede slibehjul.

- ◆ Anbring værktøjet på et arbejdsbord med afskærmningen vendt opad.
- ◆ Montér inderflangen (6) korrekt på spindlen (7) (fig. B1).
- ◆ Anbring skiven (8) på flangen (6) (fig. B2). Når der monteres en skive med en forhøjet midte, skal du sikre, at den forhøjede midte (9) vender mod flangen (6).
- ◆ Skru den ydre flange (10) på spindlen (7) (Fig. B3). Ringen på flangen (10) skal vende mod skiven, når der monteres en slibeskeive (A). Ringen på flangen (10) skal vende væk fra skiven, når der monteres en skæreskive (B).
- ◆ Tryk på spindellåsen (2) og drej spindlen (7), indtil den når dens låseposition (Fig. B2).
- ◆ Fastspænd flangen (10) ved hjælp af den topolede skruenøgle, der følger med.
- ◆ Udlås spindellåsen.
- ◆ For at fjerne skiven skal du løsne flangen (10) med den topolede skruenøgle.

Montering af sidehåndtaget (fig. C)

Advarsel! Før du anvender værktøjet, skal du sikre, at håndtaget sidder godt fast.

Advarsel! Sidehåndtaget skal altid bruges for hele tiden at opretholde kontrol over værktøjet.

Skrue sidehåndtaget (4) godt fast i et af hullerne (11) eller (12) på en af gearkassens sider.

Klargøring inden brug

- ◆ Fastgør sikkerhedsværn og passende slibe-/ skærehjul. Brug ikke slibe-/ skærehjul, der er overdrejet slidt.
- ◆ U Sørg for, at de indvendige og udvendige flanger er monteret korrekt.
- ◆ U Sørg for, at slibe-/ skærehjul drejer i retning af pilene på tilbehøret og værktøjet.

Brug (Fig. E)

Advarsel! Overhold altid sikkerhedsvejledningen og de gældende regler.

Advarsel! For at minimere risikoen for alvorlig personskade skal du slukke for strømmen til værktøjet og tage alle stik ud, før du justerer eller fjerner/installerer tilbehør.

Før værktøjet samles igen, skal du trykke på udløserkontakten og slippe den igen for at sikre, at værktøjet allerede er slukket.

- ◆ Sørg for, at alle materialer, der skal slibes, sidder godt fast.
- ◆ Anvend et let tryk på værktøjet. Anvend ikke sidepres på slibeskiven.
- ◆ Undgå overstyring. Hvis værktøjet bliver varmt, skal du lade det køre i tomgang nogle få minutter.
- ◆ Sørg for at holde værktøjet fast med begge hænder (den ene hånd på huset, den anden på sidehåndtaget). Start værktøjet og bring slibehjulet til arbejdsemnet.
- ◆ Hold kanten af hjulet vippet i en vinkel fra 15 til 30 grader mod overfladen af emnet.
- ◆ Når du bruger et nyt slibehjul, må du ikke betjene hjulet i B-retningen, da det ellers skærer sig ind i emnet. Når kanten af hjulet er blevet afrundet, kan du betjene kværnen i enten A- eller B-retning.

Start og stop

Advarsel! Før du anvender værktøjet, skal du sikre dig, at håndtaget sidder godt fast. Tjek, om ON/OFF-kontakten virker som normalt. Før tilslutning af værktøjet til en strømforsyning, skal du kontrollere at kontakten står i OFF ved at trykke på den bagerste ende af kontakten.

For at starte værktøjet skal du trykke på den bagerste ende af kontakten og skubbe den fremad. Tryk derefter på den forreste ende af kontakten for at låse den. Tryk på den bagerste ende af kontakten for at stoppe hjulet.

Advarsel! Start og stop ikke værktøjet, mens det er under belastning.

Korrekt håndposition (Fig. F)

Advarsel! For at reducere risikoen for alvorlig personskade skal du ALTID anvende den rette håndposition som vist.

Advarsel! For at reducere risikoen for alvorlig kvæstelser skal du ALTID holde godt fast i tilfælde af en pludselig reaktion. Korrekt håndposition kræver én hånd på sidehåndtaget og den anden hånd på værktøjets krop som vist på figur F.

Aflåsningsfunktion på kontakten

Glid udløser (1) til forsiden af værktøjet og tryk derefter på udløseren (1), værktøjet vil starte. Slip udløseren (1), værktøjet vil stoppe med at køre.

Forklaring: Før der skabes kontakt med det emne, du arbejder på, skal du sørge for, at slibehjulet kører ved maksimal hastighed. Før værktøjet slukkes, skal du løfte værktøjet fra emnet, du arbejder på.

Forsigtig! Sørg for, at slibehjulet er helt stoppet, før du lægger værktøjet fra dig.

Drejning af gearkassen (Fig. D)

Gearhuset er monteret på værktøjshuset, og det kan roteres for at give brugeren en mere komfortabel oplevelse, mens der skræres.

Det roterende gearhus kan drejes 90 grader, 180 grader og 270 grader til venstre eller til højre.

- ◆ Løsn de fire skruer fra gearhuset.
- ◆ Roter gearhuset, indtil det når sin ideelle placering.
- ◆ Stram de fire skruer fra gearhuset.
- ◆ Sørg for, at rotationsmekanismen er låst.

Advarsel! Du må IKKE bruge værktøjet, når gearhuset er ulåst.

Anvendelse på metal

Fejlstømsafbryderen er indsat for at forebygge farer fra metalspånere.

Hvis fejlstømsafbryderen forårsager strømafbrydelse, skal værktøjet sendes til en autoriseret STANLEY FATMAX-forhandler til reparation.

Advarsel! Under ekstreme arbejdsforhold kan ledende støv og grus samle sig i husets indre ved håndtering af metalemner. Dette kan skabe fare for elektrisk stød, da det svækker den beskyttende isolering i slibemaskinen.

For at undgå ophobning af metalspånere i slibemaskinens indre, anbefaler vi at rengøre ventilationskanalerne dagligt. Se Vedligeholdelse.

Valgfrit tilbehør

Advarsel! Da andet tilbehør end det, som stilles til rådighed af STANLEY FATMAX, ikke er afprøvet med dette produkt, kan det være farligt at bruge sådant tilbehør med dette apparat. For at mindske risikoen for kvæstelser må dette produkt kun anvendes med tilbehør, som anbefales af STANLEY FATMAX.

Advarsel! Brug ikke en limet slibeskive, hvor udløbsdatoen er overskredet (EXP), som markeret nær midten af hjulet, hvis det medfølger. Skiver, som er udløbet, er mere tilbøjelige til at bryde og forårsage alvorlig personskade. Opbevar limede slibeskiver på et tørt sted uden ekstreme temperaturer eller fugtighed. Ødelæg skiver, der er udløbet eller beskadiget, så de ikke kan bruges. Du kan købe det anbefalede tilbehør til dit produkt hos din lokale forhandler eller autoriserede servicecenter.

Hvis du har brug for hjælp til at finde tilbehør, bedes du kontakte STANLEY. Det er vigtigt at vælge de rigtige beskyttelsesskærme, støttehjul og flanger til brug sammen med slibemaskinetilbehør. Se Tilbehørsskemaet for informationer om valg af det korrekte tilbehør.

Advarsel! Den nominelle hastighed for tilbehøret skal mindst være den hastighed, der anbefales på advarselsmærkaten på værktøjet. Hjul og andet tilbehør, der kører over den nominelle hastighed, kan flyve fra hinanden og medføre personskader. Anvend kun det tilbehør, der er vist i Tilbehørsskemaet i denne brugervejledning.

Mærkedata for tilbehøret skal altid være over værktøjshastighed, som vist på værktøjets navneplade. **Warning!** Håndter og opbevar alle slibehjul forsigtigt for at forhindre skader fra termisk chok, varme, mekanisk skade osv. Opbevares i et tørt beskyttet område uden høj fugt, frostgrader eller ekstreme temperaturskift.

Brug af skærmene

Brug altid korrekte skærme, herunder: når der bruges Type C (afskæring) eller Type C (kombination) hjulafskærmning til afskæring og til facadearbejde i beton eller murværk, da der er øget risiko for udsættelse for støv og tab af kontrol, hvilket resulterer i tilbagelag;

Anvendelse af slibehjul

Advarsel! Metalpulver akkumuleres. Overdreven brug af slibehjulet på metaller kan øge risikoen for elektrisk stød. For at reducere risikoen, skal fejlstrømsafbryderen indsættes før brug og ventilationskanalerne skal rengøres dagligt. Følg vedligeholdelsesinstruktionerne nedenfor for at blæse tør trykluft ind i ventilationskanalerne.

Vedligeholdelse

Dit STANLEY FATMAX-værktøj med eller uden ledning er beregnet til brug gennem lang tid med et minimum af vedligeholdelse. Vedvarende tilfredsstillende funktion er afhængig af, om apparatet plejes korrekt og rengøres regelmæssigt.

Advarsel! Før udførelse af vedligeholdelse på elværktøjer med eller uden ledninger:

- Sluk og tag apparatets/værktøjets stik ud af stikkontakten.
- Eller sluk og fjern batteriet fra apparatet/værktøjet, hvis det har en separat batteripakke.
- Eller aflad batteriet helt, hvis det er indbygget, og sluk derefter.
- Træk opladeren ud af stikkontakten, før den rengøres. Opladeren kræver ingen vedligeholdelse, men skal rengøres jævnligt.
- Rengør jævnligt apparatets/værktøjets/laderens ventilationshuller med en blød børste eller en tør klud.
- Rengør med jævne mellemrum motorhuset med en fugtig klud. Der må ikke bruges skuremidler eller

opløsningsmidler.

- Åbn jævnligt patronen, og bank på den for at fjerne indvendigt støv (hvis monteret).

Udskiftning af lysnetstik (kun Storbritannien og Irland)

Hvis et nyt lysnetstik skal monteres:

- Det gamle stik skal bortskaffes på en sikker måde.
- Slut den brune ledning til den strømførende klemme på det nye stik.
- Slut den blå ledning til den neutrale klemme.

Advarsel! Der skal ikke tilsluttes til jordklemmen. Følg de monteringsinstruktioner, der følger med stik af god kvalitet. Anbefalet sikring: 13 A.

Beskyttelse af miljøet



Særskilt bortskaffelse. Dette produkt må ikke bortskaffes sammen med almindeligt husholdningsaffald.

Produkter og batterier indeholder materialer, der kan genvindes eller genbruges og således reducere efterspørgslen efter råvarer.

Genbrug venligst elektriske produkter og batterier i henhold til lokale bestemmelser. Yderligere informationer findes på www.2helpU.com

Tekniske data

		FMEG232 (Type 2)
Indgangsspænding	V _{ac}	230
Effektindgang	W	2000
Nominel hastighed	min ⁻¹	6500
Skivediameter	mm	230
Skiveboring	mm	22
Maks. skivetykkelse		
slibeskiver	mm	6,4
skæreskiver	mm	3,0
Spindelstørrelse		M14
Vægt	kg	5,25

L_{pa} (lydtryk) 96 dB(A), usikkerhed (K) 3 dB(A)
L_{wa} (lydintensitet) 104 dB(A), usikkerhed (K) 3 dB(A)
Samlede vibrationsværdier (triax vector sum) i henhold til EN 62841-2-3:
Overfladeslibning (a _{h,AG}) 6.7 m/s ² , usikkerhed (K) 1,5 m/s ²
Afskæring (a _{h,CO}) 5.8 m/s ² , usikkerhed (K) 1,5 m/s ²
Skiveslibning (a _{h,OS}) 3.1 m/s ² , usikkerhed (K) 1,5 m/s ²

MASKINDIREKTIV



FMEG232- Vinkelsliber

STANLEY FATMAX erklærer, at produkterne beskrevet under "tekniske data" er i overensstemmelse med: 2006/42/EF, EN 62841-1:2015+A11:2022; EN IEC 62841-2- 3:2021+A11:2021.

Disse produkter er endvidere i overensstemmelse med direktiv 2014/30/EU og 2011/65/EU. Kontakt Black & Decker på nedenstående adresse eller se vejledningens bagside for at få yderligere oplysninger.

Kontakt STANLEY FATMAX på nedenstående adresse, eller se vejledningens bagside for at få flere oplysninger.

Undertegnede er ansvarlig for kompilering af den tekniske fil og udsteder denne erklæring på vegne af STANLEY FATMAX.

Patrick Diepenbach















Patrick Diepenbach
General Manager, Benelux
Stanley FatMax,
Richard-Kliinger-Strasse 11,
65510 Idstein, Tyskland
06/11/2023

Garanti

STANLEY FATMAX er sikker på kvaliteten af sine produkter og giver forbrugerne en garanti på 12 måneder fra købsdatoen. Garantien er et tillæg til forbrugerens lovmæssige rettigheder og påvirker ikke disse. Garantien er gyldig inden for medlemsstaterne af Den Europæiske Union, Det Europæiske Frihandelsområde og Det Forenede Kongerige.

Når du gør krav på garantien, skal kravet være i overensstemmelse med STANLEY FATMAX vilkår og betingelser, og du skal indsende dokumentation for købet til sælgeren eller til en autoriseret reparatør. Vilkår og betingelser for STANLEY FATMAX 1 års garanti og placeringen af dit nærmeste autoriserede serviceværksted kan fås på internettet på www.2helpU.com, eller ved at kontakte dit lokale STANLEY FATMAX kontor på den adresse, der er angivet i denne vejledning.

Besøg venligst vores websted www.stanley.eu/3 for at registrere dit nye STANLEY FATMAX -produkt og modtage opdateringer om nye produkter og specielle tilbud.

Tilbehørsdiagram			
Vagt type	Tilbehør	Beskrivelse	Sådan monteres Grinder
 Type C vagt		Deprimeret center slibeskive	 Type A vagt
 Type C vagt		Metal skæreskive bundet	 Type C vagt  Rygflange  Skærehjul
 Type A vagt		Murværksskæreskive limet	 Låseflange
Ingen vagt		Slibegummi bagplade og slibe champ møtrik	 Vagt ikke påkrævet
		Koptype stålborste uden beskyttelseskærm	 Trådbørste

Yderligere oplysninger om beskyttelseskærme og tilbehør

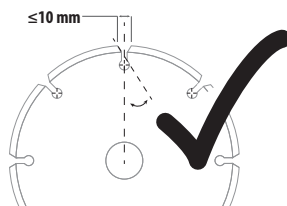

Når der anvendes segmenterede diamanthjul, må der kun anvendes diamanthjul med en perifer spalte på højst 10 mm og en negativ skråningsvinkel.

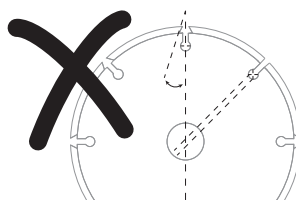

BRUG IKKE
Segmenterede diamanthjul med en perifer spalte på mere end 10 mm og/eller en positiv vinkel.

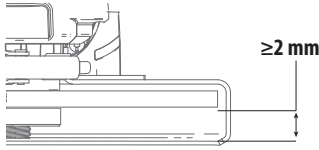

For alt tilbehør til slibning, afslibning med sandpapir og trådbørstning med hjul skal den nederste del af tilbehøret være anbragt inden for beskyttelseskabinettet med mindst 2 mm afstand til beskyttelseskabinettets nederste kant.

Käyttötarkoitus

STANLEY FATMAX FMEG232 kulmahiomakone on suunniteltu metallin, muurauksen tai betonin hiontaan, leikkaamiseen, hiontaan, teräsharjaukseen käyttämällä sopivaa tyyppiä. Lisätarvikkeet. Kun tämä työkalu on varustettu asianmukaisella suojuksella, se on tarkoitettu ammattimaisille ja yksityisille, ei-ammattimaisille käyttäjille.



Vaara! Älä käytä sitä puumateriaalin leikkaamiseen tai puun kaivertamiseen. Älä käytä minkäänlaisia hammastettuja teriä. Se voi aiheuttaa vakavan henkilövahingon.

Turvallisuusohjeet

Sähkötyökalun yleiset turvaohjeet



Varoitus! Lue kaikki tämän sähkötyökalun mukana toimitetut varoitukset, käyttöohjeet ja tekniset tiedot. Mikäli alla annettuja varoituksia ja ohjeita ei noudateta, seurauksena voi olla sähköisku, tulipalo ja/tai vakava henkilövahinko.

Säästä kaikki varoitukset ja ohjeet tulevaa käyttöä varten. Ohjeissa käytetty käsite "sähkötyökalu" tarkoittaa verkkokäyttöisiä sähkötyökaluja (verkkojohdolla varustettuja) ja akkukäyttöisiä sähkötyökaluja (ilman verkkojohtoa).

1. Työalueen turvallisuus

- Pidä työalue puhtaana ja hyvin valaistuna.** Onnettomuuksia tapahtuu helpommin epäsiistissä tai huonosti valaistussa tilassa.
- Sähkötyökalua ei saa käyttää räjähdysalttiissa ympäristöissä, kuten syttyvien nesteiden, kaasun tai pölyn lähetyksillä.** Sähkötyökaluista syntyy kipinöitä, jotka voivat sytyttää pölyn tai höyryt.
- Lapsia tai sivullisia ei saa päästää työalueelle sähkötyökalua käyttäessä.** Keskittymiskyvyn herpaantuminen voi aiheuttaa hallinnan menettämisen.

2. Sähköturvallisuus

- Sähkötyökalujen pistokkeiden on sovitettava pistorasiaan.** Pistoketta ei saa koskaan muuttaa millään tavalla. Maadoitettujen sähkötyökalujen kanssa ei saa käyttää sovittipistokkeita. Sähköiskun vaara on pienempi, kun pistokkeita ei ole muutettu mitenkään ja ne liitetään sopivaan pistorasiaan.
- Vältä koskettamasta maadoitettuihin pintoihin, kuten putkiin, lämpöpattereihin, liesiin ja jäähdyttimiin.** Sähköiskun vaara on suurempi, jos kehosi on maadoitettu.
- Sähkötyökaluja ei saa käyttää sateessa tai märissä olosuhteissa.** Sähkötyökaluun menevä vesi lisää sähköiskun vaaraa.
- Älä käsittele virtajohtoa kovakouraisesti.** Älä kanna työkaluja sähköjohdosta tai vedä pistoketta pistorasiasta sähköjohdon avulla. Suojaa johto lämmöltä, öljyltä, teräviltä reunoilta ja liikkuvilta osilta. Vaurioituneet tai kietoutuneet johdot lisäävät sähköiskun vaaraa.
- Kun sähkötyökalua käytetään ulkona, käytä ulkokäyttöön sopivaa jatkojohtoa.** Ulkokäyttöön tarkoitettun sähköjohdon käyttäminen vähentää sähköiskun vaaraa.
- Jos sähkötyökalua on välttämättä käytettävä kosteassa paikassa, käytä vikavirtasuojalla (RCD) suojattua virtalähdettä.** Tämä vähentää sähköiskun vaaraa.

3. Henkilöturvallisuus

- Pysy valppaana, tarkkaile toimenpiteitäsi ja käytä sähkötyökalua terveellä maalaisjärjellä.** Älä käytä tätä sähkötyökalua ollessasi väsynyt tai alkoholin, huumeiden tai lääkkeiden vaikutuksen alaisena. Keskittymisen herpaantuminen hetkeksikin sähkötyökalua käytettäessä voi aiheuttaa vakavan henkilövahingon.
- Käytä henkilökohtaisia suojavarusteita. Käytä aina suojalaseja.** Hengityssuojaimen, liukumattomien turvajalkineiden, kypärän ja kuulonsuojaimen käyttäminen vähentää henkilövahinkojen vaaraa.
- Vältä tahatonta käynnistämistä. Varmista, että kytkin on OFF-asennossa, ennen kuin liität laitteen virtalähteeseen ja/tai akkuun, nostat laitteen tai kannat sitä.** Sähkötyökalun kantaminen sormi virtakytkimellä lisää onnettomuusvaaraa.
- Irrota mahdollinen säätö- tai kiintoavain ennen kuin käynnistät sähkötyökalun.** Sähkötyökalun pyöriivään osaan jäänyt säätöavain tai väänin voi aiheuttaa henkilövahingon.
- Älä kurkota.** Varmista aina hyvä jalansija ja tasapaino. Täten varmistat sähkötyökalun paremman hallinnan odottamattomissa tilanteissa.
- Pukeudu asianmukaisesti.** Älä käytä löysiä vaatteita tai koruja.

Pidä hiukset, vaatteet ja kädet loitolla liikkuvista osista. Löysät vaatteet, korut tai pitkät hiukset voivat jäädä kiinni liikkuviin osiin.

- g. Jos laitteessa on liitántä pölynpoisto- tai pölynkeräysjärjestelmiä varten, varmista niiden oikeaoppinen liitántä ja käyttö. Pölyn ottaminen talteen voi vähentää pölyn aiheuttamia vaaroja.
- h. Vaikka käyttäisit usein työkaluja ja sinulla olisi niistä hyvä tunteus, älä jätä lukematta työkalun turvallisuusohjeita. Epähuomiossa suoritettujen toimenpiteet voivat johtaa vakaviin henkilövahinkoihin sekunnin murto-osassa.

4. Sähkötyökalujen käyttö ja hoito

- a. Älä kohdista sähkötyökaluun voimaa. Käytä käyttötarkoitukseen sopivaa sähkötyökalua. Oikea sähkötyökalu suorittaa toimenpiteen paremmin ja turvallisemmin sen suunnitellulla käyttönopeudella.
- b. Älä käytä sähkötyökalua, jos sen kytkin ei kytkte virtaa päälle ja pois päältä. Sähkötyökalut, joita ei voida hallita kytkimellä, ovat vaarallisia ja ne on korjattava.
- c. Irrota pistoke virtalähteestä ja/tai akku sähkötyökalusta ennen sähkötyökalun säätämistä, lisävarusteiden vaihtoa tai varastointia. Näin voit vähentää vahingossa käynnistymisen aiheuttaman henkilövahingon vaaraa.
- d. Säilytä sähkötyökalut poissa lasten ulottuvilta, kun niitä ei käytetä. Älä anna sähkötyökalua sellaisen henkilön käyttöön, joka ei tunne sitä tai joka ei ole tutustunut tähän käyttöohjeeseen. Sähkötyökalut ovat vaarallisia kouluttamattomien henkilöiden käsissä.
- e. Sähkötyökalut ja lisävarusteet vaativat ylläpitoa. Tarkista liikkuvat osat virheellisen kohdistumisen tai kiinnijuuttumisen sekä osien vaurioiden varalta ja muut olosuhteet, jotka voivat vaikuttaa sähkötyökalun toimintaan. Jos havaitset vaurioita, korjauta sähkötyökalu ennen niiden käyttämistä. Huonosti kunnossapidetyt sähkötyökalut aiheuttavat onnettomuuksia.
- f. Pidä leikkauserät terävinä ja puhtaina. Kunnossa pidettyjen leikkaavien teräviä reunoja sisältävien työkalut todennäköisyys jumiutua vähenee, ja niitä on helpompi hallita.
- g. Käytä sähkötyökalua, lisävarusteita ja työkalun teriä jne. näiden ohjeiden mukaisesti huomioiden työskentelyolosuhteet sekä suoritettavat toimenpiteet. Jos sähkötyökalua käytetään näiden ohjeiden vastaisesti, voi syntyä vaaratilanne.
- h. Pidä kahvat ja kädensijat kuivina ja puhtaina öljystä ja rasvasta. Liukkaat kahvat ja tartuntapinnat vaarantavat työkalun turvallisen käsittelyn ja hallinnan odottamattomissa tilanteissa.

5. Huolto

- a. Anna pätevän korjaajan huoltaa sähkötyökalu alkuperäisiä varaosia käyttäen. Täten taataan sähkötyökalun turvallisuus.

Sähkötyökalun lisäturvaohjeet



Varoitus! Lisäturvavaroitukset hiontaan, lankaharjaukseen, kiillotukseen ja laikkakatkaisuun.

- ◆ Tämä sähkötyökalu on tarkoitettu käytettäväksi hioma-, teräsharjauksen- tai leikkauskoneena. Lue kaikki tämän sähkötyökalun mukana toimitetut varoitukset, käyttöohjeet ja tekniset tiedot. Jos kaikkia ohjeita ei noudateta, on olemassa sähköiskun, tulipalon ja/tai vakavan henkilövahingon vaara.
- ◆ Tätä sähkötyökalua ei saa käyttää esimerkiksi kiillottamiseen, teräsharjaukseen laikkamalla teräsharjalla tai reikien leikkaamiseen. Jos sähkötyökalua käytetään muuhun kuin sen suunniteltuun käyttötarkoitukseen, seurausena voi olla vaaratilanne ja henkilövahinko.
- ◆ Älä muuta tätä sähkötyökalua toimimaan tavalla, jota työkalun valmistaja ei ole erityisesti suunnitellut ja määrittänyt. Tällainen muunnos voi johtaa hallinnan menettämiseen ja vakavaan henkilövahinkoon.
- ◆ Älä käytä lisävarusteita, joita ei ole suunniteltu ja joita valmistaja ei suosittele juuri tälle työkalulle. Vaikka lisävaruste sopisikin sähkötyökaluun, se ei tarkoita sen turvallista toimintaa.
- ◆ Lisävarusteen nimellinopeuden tulee olla vähintään sama kuin työkaluun merkitty maksiminopeus. Jos varusteita käytetään niiden nimellinopeutta suuremmalla nopeudella, ne voivat särkyä ja niistä voi lentää kappaleita.
- ◆ Lisävarusteen ulkohalkaisijan ja paksuuden tulee olla tämän sähkötyökalun nimelliskapasiteetin rajoissa. Kooltaan virheelliset lisävarusteet heikentävät turvallisuutta ja hallintaa.
- ◆ Lisävarusteen asennusmittojen on vastattava sähkötyökalun kiinnitysosien mittoja. Jos varustetta ei voi kiinnittää sähkötyökaluun kunnolla, voi aiheutua epätasapaino ja voit menettää työkalun hallinnan tärinän vuoksi.
- ◆ Älä käytä vaurioitunutta lisävarustetta. Ennen käyttämistä tarkista, ettei tarvikkeessa (esim. hiomalaikoissa tai pohjalevyissä) ole halkeamia, repeämiä tai kulumia ja että teräslankaharjassa ole irrallisia tai katkenneita harjaksia. Jos sähkötyökalu putoaa, tarkista, onko siihen tullut vaurioita ja vaihda vaurioitunut osa. Kun olet tarkistanut laitteen, siirry kauas siitä ja pyydä muitakin siirtymään kauemmas. Anna sähkötyökalun käydä suurimmalla nopeudella kuormittamattomana minuutin ajan. Vaurioitunut varuste tavallisesti särkyvät tämän testausajan kuluessa.

- ◆ **Käytä henkilökohtaisia suojavarusteita. Käytä kasvosuojusta tai suojalaseja käyttötarkoituksen vaatimusten mukaisesti. Käytä tarvittaessa hengityssuojainta, kuulosuojaimia, käsineitä ja suojavaatetusta, joka estää lentävien kappaleiden aiheuttamat henkilövahingot.** Suojalasi on pystyttävä suojaamaan käyttäjää erilaisten työtoimenpiteiden aikana sinkoavilta kappaleilta. Hengityssuojaimen on pystyttävä estämään hiukkasia pääsemästä hengitysteihin. Pitkäaikainen altistuminen melulle voi aiheuttaa kuulovaurioita.
- ◆ **Pidä sivulliset turvaetäisyyden päässä työalueesta. Työalueella on käytettävä henkilökohtaisia suojavarusteita.** Työstettävän kappaleen tai särkyneen varusteen singahtavat osat voivat aiheuttaa henkilövahinkoja.
- ◆ **Jos terä voi osua piilotettuihin sähköjohtoihin tai työkalun omaan sähköjohtoon, tartu ainoastaan työkalun eristettyihin tarttumapintoihin.** Jos leikkausväline koskettaa jännitteenalaisia johtoja, jännite voi välittyä sähkötyökalun suojaamattomiin metalliosiin ja aiheuttaa sähköiskun.
- ◆ **Aseta johto niin, ettei se kosketa pyörivää laikkaa. Jos menetät työkalun hallinnan, johto voi katketa tai vaurioitua tai työkalu voi osua käteesi.**
- ◆ **Älä koskaan laske sähkötyökalua alas, ennen kuin laikka on kokonaan pysähtynyt.** Pyörivä lisävaruste voi juuttua pintaan ja vetää sähkötyökalua, jolloin sen hallinta menetetään.
- ◆ **Älä käytä työkalua siten, että kannat sitä sivullasi.** Jos pyörivään lisävarusteeseen kosketaan vahingossa, vaatteet voivat juuttua siihen kiinni, jolloin lisävaruste siirtyy voimalla kehoon.
- ◆ **Puhdista sähkötyökalun ilmanvaihtoaukot säännöllisesti.** Moottorin puhallin vetää pölyä työkalun sisään. Metallipölyn kertyminen voi aiheuttaa sähköiskun vaaran.
- ◆ **Älä käytä työkalua helposti syttyvien materiaalien läheisyydessä.** Kipinät voivat sytyttää nämä materiaalit.
- ◆ **Älä käytä nestejäähdytystä edellyttäviä varusteita.** Veden tai muun nestemäisen jäähdytysaineen käyttö voi johtaa sähköiskuun.

Takaisku ja vastaavat varoitukset

Takaisku aiheutuu äkillisesti hiomalaikan, pohjalevyn, harjan tai varusteen juuttuessa kiinni. Tällöin pyörä pysähtyy ja sähkötyökalu lähtee hallitsemattomasti vastakkaiseen suuntaan.

Jos hiomalaikka esimerkiksi juuttuu kiinni tai jää puristuksiin työkappaleeseen, laikan reuna voi mennä kiinnityskohdassa syvälle materiaaliin pintaan aiheuttaen laikan poistumisen tai iskeytymisen pois.

Hiomalaikka voi singahtaa käyttäjää kohden tai hänestä pois päin sen mukaan mihin suuntaan laikka pyörii jäädessään kiinni. Tällöin hiomalaikka voi myös rikkoutua.

Takaisku on seurausta sähkötyökalun väärinkäytämisestä tai virheellisistä olosuhteista. Se voidaan välttää seuraavien varoitimien avulla.

- ◆ **Varmista hyvä ote sähkötyökalusta ja aseta keho ja käsivarsi niin, että voit vastata takaiskun voimaan. Pidä aina kiinni lisäkavasta, jotta takaisku ja käynnistymisen aikana esiintyvä vääntöreaktio pysyvät hallinnassa.** Käyttäjä voi hallita vääntöreaktiota tai takaiskuvuomaa, jos tarvittaviin varotoimiin ryhdytään.
- ◆ **Älä vie käsiä käynnissä olevan työkalun lähelle.** Se voi aiheuttaa takaiskun.
- ◆ **Pidä kehosi kaukana alueelta, johon sähkötyökalu singahtaa takapotkun vaikutuksesta.** Takaisku saa työkalun singahtamaan vastakkaiseen suuntaan laikan liikkeeseen nähden, jos se tarttuu kiinni.
- ◆ **Ole erityisen varovainen työstäessäsi kulmia, teräviä reunoja jne. Vältä laikan kimpoamista ja tarttumista.** Nurkat, terävät kulmat tai kimpoaminen voivat aiheuttaa toiminnassa olevan työkalun jääminen kiinni, jolloin sen hallinta menetetään tai voi aiheutua takaisku.
- ◆ **Älä kiinnitä moottorisahan puunkaiverusterää tai hammastettua sahanterää työkaluun.** Kyseiset terät aiheuttavat usein takaiskuja ja hallinnan menetyksen.

Varoitukset hiomiseen ja katkaisutoimenpiteisiin:

- ◆ **Käytä ainoastaan tälle sähkötyökalulle suositeltuja laikkatyyppisiä ja valitulle laikalle erityisesti suunniteltua suojusta.** Jos sähkötyökalussa käytetään laikkoja, joita ei ole tarkoitettu käytettäväksi siinä, niitä ei voi suojata kunnolla, joten ne aiheuttavat vaaran.
- ◆ **Keskelle painettujen laikkojen hiomapinta on asennettava suojakaistaleen tason alapuolelle.** Virheellisesti asennettua laikkaa, joka näkyy suojakaistaleen tason läpi, ei voida suojata oikeaoppisesti.
- ◆ **Kiinnitä suojas tiukasti työkaluun ja aseta se siten, että se antaa parhaan mahdollisen suojan niin, että mahdollisimman pieni osa laikkaa on paljaana käyttäjään päin.** Suoja estää rikkoutuneiden laikan sirujen sinkoamisen, koskettamisen vahingossa laikkaan ja vaatetuksen syytymisen kipinöiden vuoksi.
- ◆ **Käytä laikkoja vain niille suositeltuihin käyttötarkoituksiin. Esimerkki: Älä käytä katkaisulaikkaa hiomiseen.** Hiovat katkaisulaikat on tarkoitettu reunojen hiomiseen, niiden aiheuttamat sivusuuntaiset voimat voivat aiheuttaa laikan rikkoutumisen.
- ◆ **Käytä aina oikean kokoisia ja muotoisia ehjiä hiomalaikkoja.** Tällöin laikan rikkoutumisen vaara vähenee. Katkaisulaikat voivat olla erilaisia kuin hiomalaikat.

- ♦ Älä käytä suurempien sähkötyökalujen kuluneita laikkoja. Suurempien sähkötyökalujen laikat eivät kestä pienemmän työkalun suurempaa nopeutta, joten ne voivat särkyä.
- ♦ Kun käytät kaksitoimisia laikkoja, käytä aina suoritettavaan toimenpiteeseen sopivaa suojaa. Oikean suojan käyttämättä jättäminen ei välttämättä tarjoa haluttua suojaustasoa, mikä voi johtaa vakavaan vammaan.

Lisäturvallisuusohjeita katkaisutoimenpiteisiin

- ♦ Vältä katkaisulaikan "juuttumista kiinni" ja kohdistamasta laikkaan liian suurta painetta. Älä yritä leikata kappaletta liian syvältä.
Mikäli laikka ylikuormittuu, laikka voi helpommin vääntyä tai juuttua kiinni leikkauskohtaan, jolloin takaiskun ja laikan vaurioitumisen vaara kasvaa.
- ♦ Älä aseta vartaloasi suoraan linjaan pyörivään laikkaan nähden äläkä sen taakse. Kun laikka siirtyy käytön aikana kehostasi pois päin, mahdollinen takaisinisku voi aiheuttaa pyörivän laikan ja sähkötyökalun siirtymisen voimalla suoraan sinua kohti.
- ♦ Kun laikka on jumitunut tai leikkaaminen jostakin syystä keskeytyy, katkaise työkalusta virta ja pidä sitä paikallaan, kunnes laikka on kokonaan pysähtynyt. Älä koskaan yritä poistaa laikkaa leikkauskohdasta laikan pyöriessä, muutoin on olemassa takaiskun vaara. Tutki laikan juuttumisen syy ja suorita korjaustoimenpiteet.
- ♦ Älä käynnistä leikkaustoimenpidettä uudelleen pitävän työkalua työkappaleessa. Anna laikan saavuttaa täysi nopeus ja aseta se varoen takaisin leikkauskohtaan. Laikka voi taittua, siirtyä ylös tai iskeytyä takaisin, jos sähkötyökalu käynnistetään uudelleen työkappaleessa.
- ♦ Tue levyjä tai muita suurikokoisia työstökappaleita minimoidaksesi laikan puristumisen ja takapotkun riskin. Suuret työkappaleet pyrkivät taipumaan omasta painostaan. Tuet tulee asettaa työkappaleen alapuolelle leikkauslinjan lähelle ja työkappaleen reunan lähelle laikan molemmalla puolella.
- ♦ Ole erityisen varovainen, jos teet taskun valmiiseen seinään tai muuhun tuntemattomaan paikkaan. Ulostuleva laikka voi leikata kaasui- tai vesiputkia, sähköjohtoja tai muita kohteita, jotka voivat aiheuttaa takaiskun.
- ♦ Älä yritä suorittaa kaarevia leikkauksia. Mikäli laikka ylikuormittuu, se voi helpommin vääntyä tai juuttua kiinni leikkauskohtaan, jolloin takaiskun ja laikan vaurioitumisen vaara kasvaa, mikä voi johtaa vakaviin henkilövahinkoihin.

Noudata valmistajan suosituksia valitessasi hiomapaperia. Jos hiomapaperi ulottuu liian kauas laikan ulkopuolelle, voi aiheuttaa haavan saamisen, laikan kulumisen tai takapotkun.

Turvavaroitukset lankaharjaukseen

- ♦ Huomioi, että lankaharjaksia irtoaa harjasta myös normaalin käytön aikana. Älä rasita kuituja kohdistamalla harjaan suurta voimaa. Harjakset lävistävät kevyet vaatteet ja/tai ihon helposti.
- ♦ Jos lankaharjaukseen suositellaan suojuksen käyttöä, älä anna lankakiekon tai -harjan törmätä suojukseen. Lankakiekon tai -harjan halkaisija voi kasvaa käyttökuormituksen tai keskipakaisvoiman vaikutuksesta.



Varoitus! Hionatyöstä syntyvä pöly voi aiheuttaa terveyshaittoja käyttäjälle ja mahdollisille sivullisille. Käytä kasvosuojusta, joka on erityisesti tarkoitettu suojaamaan pölyltä ja höyryiltä, ja varmista, että kaikki työskentelyalueella olevat ja sinne tulevat henkilöt käyttävät suojavarusteita.

Muiden henkilöiden turvallisuus

- ♦ Tämä laite soveltuu yli 8-vuotiaiden lasten ja sellaisten henkilöiden käyttöön, joilla on fyysisiä tai älyllisiä rajoitteita tai aistirajoitteita, kuten myös laitteen toimintaan perehtymättömien henkilöiden käyttöön, jos heitä valvotaan tai jos he ovat saaneet laitteen turvalliseen käyttöön liittyvää opastusta ja ymmärtävät laitteen käyttöön liittyvät vaarat.
- ♦ Älä anna lasten leikkiä laitteella. Lapset eivät saa suorittaa puhdistus- ja käyttäjän huolto- toimia ilman valvontaa.

Jäännösriskit

Myyös muut kuin turvavaroituksissa mainitut riskit ovat mahdollisia laitetta käytettäessä. Nämä riskit voivat liittyä muun muassa virheelliseen tai pitkäaikaiseen käyttöön. Tiettyjä jäännösriskejä ei voi välttää, vaikka noudatetaan kaikkia turvamaarayksisiä ja käytät turvalaitteita. Niihin kuuluvat seuraavat:

- ♦ Pyörivien tai liikkuvien osien koskettamisen aiheuttamat vahingot.
- ♦ Osia, teriä tai lisävarusteita vaihdettaessa aiheutuneet vahingot.
- ♦ Työkalun pitkäaikaisen käytön aiheuttamat vahingot. Varmista, että pidät säännöllisesti taukoja laitteen pitkäaikaisen käytön aikana.
- ♦ Kuulon heikkeneminen.

Melu ja värinä

Teknisissä tiedoissa ja vaatimustenmukaisuusvakuutuksessa ilmoitetut värinä- ja melupäästöarvot on mitattu EN 62841

Erityiset varoitukset hiottaessa

- ♦ Käytä oikeankokoista hiomalaikan paperia.

-standardin testausmenetelmän mukaisesti, ja arvoja voi käyttää työkalujen keskinäiseen vertailuun. Ilmoitettuja melu- ja tärinäpäästöarvoja voi käyttää myös altistumisen alustavaan arviointiin.

Varoitus! Sähkötyökalun käytön aikana mitatut todelliset melu- ja tärinäpäästöarvot voi poiketa ilmoitetusta tärinäpäästöarvosta työkalun käyttötavan mukaan. Tärinä- ja melutaso voi olla ilmoitettua tasoa suurempi.

Kun tärinälle altistumista arvioidaan sen määrittämiseksi, mitä direktiivin 2002/44/EY mukaisia turvatoimenpiteitä vaaditaan sähkötyökaluja säännöllisesti käyttävien henkilöiden suojelemiseksi, tärinälle altistumisen arvioinnissa on otettava huomioon todelliset käyttöolosuhteet ja työkalun käyttötavat. Todellisen käytön lisäksi on kiinnitettävä huomiota myös siihen, milloin työkalu on sammutettuna tai se käy tyhjäkäynnillä.

Varoitus! Ohuiden metallilevyjen tai muiden helposti tärisevien ja suuripintaisten rakenteiden hiominen voi aiheuttaa huomattavasti ilmoitettuja melupäästöarvoja korkeamman melun kokonaismäärän (jopa 15 dB). Tällaisten työstökappaleiden melutasoa tulee mahdollisuuksien mukaan pienentää asianmukaisilla toimenpiteillä, esimerkiksi käyttämällä painavia ja joustavia vaimennusmattoja. Korkeampi melutaso on myös otettava huomioon sekä meluallistuksen riskiarvioinnissa että riittävien kuulonsuojainten valinnassa.

Työkalun merkit

Seuraavat symbolit näkyvät työkalussa päivämääräkoodin ohella:



Varoitus! Käyttäjän on luettava käyttöohje vahinkojen välttämiseksi.



Käytä suojalaseja, kun käytät laitetta.



Käytä kuulonsuojaimia, kun käytät työkalua.



Käytä aina kahdella kädellä.



Älä käytä suojaa katkaisutoimiin.

Sähköturvallisuus



Tämä laite on kaksoiseristetty, joten erillistä maadoitusta ei tarvita. Tarkista aina, että virtalähteen jännitearvo vastaa arvokilvessä annettua jännitettä.

- ♦ Jos virtajohto vahingoittuu, sen vaihtaminen on turvallisuussyistä STANLEY FATMAX -huoltopalvelun tehtäväksi.

Jännitelaskut

Kytöntävirrasäyökset aiheuttavat lyhytaikaisia jännitelaskuja. Epäsuotuisat virransyöttöolosuhteet voivat aiheuttaa häiriötä muihin laitteisiin.

Jos virran syötön järjestelmäimpedanssi on pienempi kuin 0,075 Ω , häiriöiden ilmeneminen on epätodennäköistä.

Ominaisuudet

Tämä työkalu sisältää kaikki seuraavat ominaisuudet tai vain joitakin niistä.

1. Kytkin
2. Karan lukko
3. Suoja
4. Sivukahva

Suunniteltu käyttötarkoitus

Tämä kulmahiomakone on suunniteltu erityisesti hiontaan.

Käytä ainoastaan hiekkapaperilaikkoja ja hiomalaikkoja, joiden keskiosa on syvennetty.

Älä käytä laitetta kosteissa olosuhteissa tai jos laitteen lähellä on syttyviä nesteitä tai kaasuja.

Tämä kulmahiomakone on ammatillinen sähkötyökalu.

Älä anna lasten koskea tähän laitteeseen. Kokemattomat käyttäjät saavat käyttää tätä laitetta vain valvonnan alaisena.

Asennus

Varoitus! Vakavien henkilövahinkojen vaaran minimoimiseksi katkaise työkalusta virta ja irrota kaikki pistokkeet ennen lisävarusteiden säätämistä tai poistamista tai asentamista. Ennen työkalun kokoamista uudelleen paina liipaisinta ja vapauta se varmistaaksesi, että virta on katkaistu.

Laikkasuojan kiinnittäminen ja irrottaminen (kuva A)

Varoitus! Vakavien henkilövahinkojen vaaran minimoimiseksi katkaise työkalusta virta ja irrota kaikki pistokkeet ennen lisävarusteiden säätämistä tai poistamista tai asentamista. Ennen työkalun kokoamista uudelleen paina liipaisinta ja vapauta se varmistaaksesi, että virta on katkaistu.

Suojan kiinnittäminen

- ♦ Aseta kulmahiomakone työpöydälle suojus ylöspäin.
- ♦ Vie suojan (3) renkaan laippa vaihdekotelon uran (5) yli.
- ♦ Käännä suojaa (3) vastapäivään 150 astetta.
- ♦ Varmista, että ruuvit (20) on kiristetty.

Suojan irrottaminen

- ♦ Irrota ruuvit (20) suojan renkaasta.
- ♦ Vedä suoja (3) ylös.

Varoitus! Älä käytä työkalua, kun suoja ei ole paikoillaan.

Hiomalaikan asentaminen ja irrottaminen (kuvat B1, B2, B3)

Varoitus! Älä käytä vaurioituneita hiomalaikkoja.

- ◆ Aseta laite työpöydälle suojus ylöspäin.
- ◆ Asenna sisälaippa (6) oikein karaan (7) (kuva B1).
- ◆ Aseta hiomalaikka (8) laippaan (6) (kuva B2). Kun asetat keskeltä kohotetun laikan paikalleen, varmista, että kohotettu keskiosa (9) osoittaa laippaan (6) päin.
- ◆ Kierrä ulos laippa (10) karaan (7) (kuva B3). Laipan renkaan (10) tulee osoittaa laikkaa kohti. Kun asennat hiomalaikkaa (A), laipan (10) renkaan tulee osoittaa laikasta pois päin, kun asennat katkaisulaikan (B).
- ◆ Paina karan lukkoa (2) ja kierrä karaa (7), kunnes se lukittuu paikalleen (kuva B2).
- ◆ Kiristä laippa (10) käyttämällä mukana toimitettua kaksinasista kiintoavainta.
- ◆ Vapauta karan lukko.
- ◆ Voit irrottaa laikan löysäämällä laippaa (10) kaksinasistaisella kiintoavaimella.

Sivukahvan kiinnittäminen (kuva C)

Varoitus! Tarkista ennen laitteen käynnistämistä, että kahva on kiristetty oikein.

Varoitus! Sivukahvaa tulee aina käyttää työkalun hallinnan säilyttämiseen.

Ruuvaa sivukahva (4) kireälle reikään (11) tai (12) vaihteiston jommalla kummalla puolella.

Valmistelut ennen käyttöä

- ◆ Kiinnitä suoja ja sopivat hiomahiomalaikat. Älä käytä liian kuluneita hiomalaikkoja.
- ◆ Varmista, että sisä- ja ulkolaippa on kiinnitetty oikein.
- ◆ Varmista, että hiomalaikka pyörii varusteisiin ja työkaluun merkittyjen nuolien suuntaan.

Käyttö (kuva E)

Varoitus! Noudata aina turvaohjeita ja määräyksiä.

Varoitus! Vakavien henkilövahinkojen vaaran minimoimiseksi katkaise työkalusta virta ja irrota kaikki pistokkeet ennen lisävarusteiden säätämistä tai poistamista tai asentamista. Ennen työkalun kokoamista uudelleen paina liipaisinta ja vapauta se varmistaaksesi, että virta on katkaistu.

- ◆ Varmista, että kaikki hiottavat materiaalit on tiukasti kiinni.
- ◆ Paina työkalua kevyesti. Älä paina hiomalaikkaa sivusuunnassa.
- ◆ Vältä ylikuormittamista. Jos työkalu kuumenee, anna sen pyöriä muutama minuutti ilman kuormitusta.
- ◆ Varmista, että pidät työkalua tiukasti molemmin käsin (toinen käsi kotelossa, toinen sivukahvassa). Käynnistä työkalu ja vie hiomalaikka työkappaleen päälle.
- ◆ Pidä laikan reuna 15–30 asteen kulmassa työkappaleen pintaa vasten.
- ◆ Kun käytät uutta hiomalaikkaa, älä käytä sitä B-suunnassa, muuten se leikkaa työkappaleeseen.

Kun pyörän reuna on pyöristetty, voit vapaasti käyttää hiomakonetta joko A- tai B-suunnassa.

Käynnistäminen ja pysäyttäminen

Varoitus! Tarkista ennen laitteen käynnistämistä, että kahva on kiristetty oikein. Tarkista, toimiiko virtakytkin normaalisti. Tarkista ennen työkalun liittämistä virtalähteeseen, onko kytkin pois päältä asennossa painaessa kytkimen takaosaa. Käynnistä työkalu painamalla kytkimen takaosaa ja liu'uttamalla sitä eteenpäin. Paina sitten kytkimen etuosaa lukitaksesi sen. Pysäytä työkalu painamalla kytkimen takaosaa.

Varoitus! Älä käynnistä tai pysäytä työkalua sen ollessa kuormitettuna.

Oikeaoppinen käsien asento (kuva F)

Varoitus! Voit vähentää vakavan henkilövahingon vaaraa pitämällä kädet AINA oikeassa asennossa.

Varoitus! Voit vähentää vakavan henkilövahingon vaaraa pitelemällä työkalua AINA tiukassa otteessa. Kädet ovat oikeassa asennossa, kun tartut sivukahvan yhdellä kädellä ja toisella kädellä työkalun runkoon kuvassa F näkyvällä tavalla.

Kytkimen lukitustoiminto

Liu'uta liipaisinta (1) työkalun etuosaan ja paina sitten liipaisinta (1), työkalu käynnistyy. Vapauta liipaisin (1), työkalu pysähtyy.

Selitys: Ennen kuin joudut kosketuksiin yöstettävän kohteen kanssa, varmista, että hiomalaikka pyörii suurimmalla nopeudella. Ennen kuin sammutat laitteen, nosta se ylös yöstettävästä kohteesta.

Huomio: Varmista, että hiomalaikka on pysähtynyt kokonaan, ennen kuin lasket laitteen alas.

Vaihteiston kiertäminen (kuva D)

Vaihteisto on asennettu laitteen koteloon ja sitä voidaan kääntää parempaa käyttömukavuutta varten.

Kierrettävää vaihteistoa voidaan kääntää 90 astetta, 180 astetta ja 270 astetta vasemmalle tai oikealle.

- ◆ Irrota vaihteiston neljä ruuvia.
- ◆ Kierrä vaihteistoa, kunnes se saavuttaa optimaalisen asennon.
- ◆ Kiristä vaihteiston neljä ruuvia.
- ◆ Varmista, että kääntömekanismi on lukittu.

Varoitus! ÄLÄ käytä laitetta, jos vaihteisto on avattu.

Metallien työstäminen

Jäännösvirtasuojia (RCD) on asennettu metallilastujen aiheuttaman vaaran estämiseksi.

Jos vikavirtasuojakytkin aiheuttaa virran katkeamisen, toimita

työkalu valtuutetulle STANLEY FATMAX -jälleenmyyjälle korjattavaksi.

Varoitus! Äärimmäisissä käyttöolosuhteissa sähköä johtavaa pölyä ja hiekkaa voi kerääntyä kotolon sisäosaan käsiteltäessä metallisia työkalpeita. Tämä voi aiheuttaa sähköiskuvaaran, koska se heikentää hiomakoneen eristystä. Välttääksesi metallilastujen kerääntymisen hiomakoneen sisälle, suosittelemme ilmanvaihtokanavien puhdistamista päivittäin.

Katso kohta Huolto.

Valinnaiset lisävarusteet

Varoitus! STANLEY FATMAX -lisävarusteita ei ole testattu tämän tuotteen kanssa, joten niiden käyttäminen voi olla vaarallista. Käytä tämän tuotteen kanssa vain STANLEY FATMAXin varusteita vahingoittumisvaaran vähentämiseksi.

Varoitus! Älä käytä liimattua hiomalaikkaa, jonka viimeinen käyttöpäivämäärä (EXP) on merkitty laikan keskiosan lähelle (jos varusteena). Vanhentuneet laikat halkeavat todennäköisemmin ja aiheuttavat vakavia vammoja. Säilytä liimattuja hiomalaikkoja kuivassa paikassa ääriämpötiloilta sekä huomattavalta kosteudelta suojattuna. Tuhoo vanhentuneet tai vaurioituneet laikat, jotta niitä ei voida käyttää. Tuotteesi kanssa käytettäväksi suositeltuja lisävarusteita on saatavissa paikalliselta jälleenmyyjältä tai valtuutetuista huolloista. Lisätietoa lisävarusteista on saatavilla STANLEY-asiakaspalvelusta. Hiomakoneiden lisävarusteisiin on tärkeää valita oikeat suojat, pohjalevyt ja laipat. Katso lisätietoa oikean lisävarusteen valinnasta lisävarustekaaviosta.

Varoitus! Lisävarusteiden täytyy olla sopivia vähintään työkalun varoituserkissä suositellulle nopeudelle. Laikat ja muut lisävarusteet, jotka ylittävät nimellisenopeuden, voivat singota ja aiheuttaa henkilövahinkoja. Käytä ainoastaan tämän ohjekirjan lisävarustekaaviossa määritettyjä lisävarusteita. Lisävarusteiden nimellisarvojen on oltava aina työkalun arvokilpeen merkittyä työkalun nopeutta suurempia. Varoitus! Käsittele ja säilytä kaikkia hiomalaikkoja varoen, jotta ne eivät vaurioituisi lämpöiskun, lämmön, mekaanisen vahingon jne. seurauksena. Säilytä kuivassa ja suojatussa paikassa suurelta kosteudelta, pakkaselta ja äärimmäisiltä lämpötilamuutoksilta suojassa.

Suojusten käyttäminen

Käytä aina oikeita suojuksia, mukaan lukien seuraavat: käyttäessä tyypin C (yhdistelmä) laikkasuojaa betonin tai muurauksen katkaisu- ja pintakäsittelyssä riski altistua pölylle ja menettää hallintaa (jolloin seurauksena on takapotku)

Hiomalaikkojen käyttö

Varoitus! Metallijauhetta kertyy. Hiomalaikan liiallinen käyttö metallien kanssa voi lisätä sähköiskun vaaraa.

Riskin vähentämiseksi asenna vikavirtasuojajytkin ennen käyttöä ja puhdista ilmanvaihtokanavat päivittäin. Noudata alla olevia huolto-ohjeita puhaltaaksesi kuivaa paineilmaa ilmanvaihtokanaviin.

Huolto

Verkkojohdolla varustettu tai verkkojohdoton STANLEY FATMAX -laite/-työkalu on suunniteltu toimimaan mahdollisimman pitkään mahdollisimman vähällä huollolla. Hyvä suorituskyky jatkuvassa käytössä riippuu työkalun ylläpidosta ja säännöllisestä puhdistamisesta.

Varoitus! Ennen langallisen/langattoman sähkötyökalun huoltamista:

- ◆ Sammuta laite/työkalu ja irrota se verkkovirrasta.
- ◆ Jos laitteessa/työkalussa on erillinen akku, sammuta laite/työkalu ja irrota sen akku.
- ◆ Jos akku on kiinteä, käytä akku täysin loppuun ja sammuta laite sitten.
- ◆ Irrota laturi sähköverkosta ennen sen puhdistamista. Laturi ei tarvitse säännöllisen puhdistamisen lisäksi mitään muuta huoltoa.
- ◆ Puhdista laitteen/työkalun/laturin ilma-aukot säännöllisesti pehmeällä harjalla tai kuivalla kangasliinalla.
- ◆ Puhdista moottorin kotelo säännöllisesti kostealla rätillä. Älä käytä hankaavia tai liuotinpohjaisia puhdistusaineita.
- ◆ Avaa istukka säännöllisesti ja naputtele pöly pois sen sisäältä (soveltuvin osin).

Pistokkeen vaihtaminen (koskee vain Isoa-Britannia ja Irlantia)

Jos uusi verkkopistoke täytyy asentaa:

- ◆ Hävitä vanha pistoke ympäristöystävällisesti.
- ◆ Liitä ruskea johto uuden pistokkeen jännitteeseen napaan.
- ◆ Liitä sininen johto tähtipisteliittimeen.

Varoitus! Maadoitusliitäntään ei tule tehdä liitäntöjä.

Noudata korkealaatuisten pistokkeiden mukana toimitettuja asennusohjeita. Suositeltu sulake: 13 A.

Ympäristönsuojelu



Erilliskeräys. Tätä tuotetta ei saa hävittää kotitalousjätteen mukana.

Tuotteissa ja akuissa on materiaaleja, jotka voidaan ottaa talteen tai kierrättää uudelleen käyttöä varten. Kierrätä sähkölaitteet ja akut paikallisten määräyksien mukaan. Lisätietoa on saatavilla osoitteessa www.2helpU.com

Tekniset tiedot

FMEG232 (Tyyppi 2)		
Tulojännite	V _{ac}	230
Ottoteho	W	2000
Nimellisenopeus	min ⁻¹	6500
Laikan halkaisija	mm	230
Laikan reikä	mm	22
Laikan maksimipaksuus		
hiomalaikat	mm	6,4

		FMEG232 (Tyyppi 2)
katkaisulaikat	mm	3,0
Karan koko		M14
Paino	kg	5,25

L_{pA} (äänenpaine) 96 dB(A), epävarmuus (K) 3 dB(A)
L_{WA} (ääniteho) 104 dB(A), epävarmuus (K) 3 dB(A)
Tärinän kokonaisarvot (vektorisumma) standardin EN 62841-2-3 mukaisesti:
Pintahionta ($a_{h,AC}$) 6.7 m/s ² , epävarmuus (K) 1,5 m/s ² katkaisemalla ($a_{h,CO}$) 5.8 m/s ² , epävarmuus (K) 1,5 m/s ² Kiekon hionta ($a_{h,DS}$) 3.1 m/s ² , epävarmuus (K) 1,5 m/s ²

KONEDIREKTIIVI



FMEG232 - Kulmahiomakone

STANLEY FATMAX vakuuttaa, että nämä tuotteet täyttävät seuraavien standardien vaatimukset: 2006/42/EY, EN 62841-1:2015+A11:2022; EN IEC 62841-2-3:2021+A11:2021.

Nämä tuotteet täyttävät myös direktiivien 2014/30/EU ja 2011/65/EU vaatimukset. Lisätietoja saa ottamalla yhteyden Black & Deckeriin seuraavassa osoitteessa. Tiedot ovat myös käyttöohjeen takakannessa.

Lisätietoja saa ottamalla STANLEY FATMAX seuraavassa osoitteessa. Tiedot ovat myös käyttöoppaan takakannessa.

Allekirjoittaja vastaa teknisistä tiedoista ja antaa tämän vakuutuksen STANLEY FATMAXin puolesta.

Patrick Diepenbach

Patrick Diepenbach
Pääjohtaja, Benelux

Stanley FatMax,
Richard-Klinger-Strasse 11,
65510 Idstein, Saksa
06/11/2023

Käy verkkosivuillemme osoitteessa www.stanley.eu/3 ja rekisteröi uusi STANLEY FATMAX -tuotteesi saadaksesi tietoa uusista tuotteista ja erikoistarjouksista.

Lisävarustetaulukko			
Vartijan tyyppi	Lisävaruste	Kuvaus	Kuinka kiinnittää hiomakone
Tyyppi C vartija		Masentunut keskus mylly	Tyyppi A vartija
Tyyppi C vartija		Metallileikkaukslevy liimattu	Tyyppi C vartija Takalaippa
Tyyppi A vartija		Kiinnitetty muurattu leikkaukslaikka	Leikkuri Lukituslaippa
Ei vartijoita		Hiontakumipohja ja hiomamutteri	Vartija ei vaadittu
		Kuppityypin teräsharja ilman suojusta	Teräsharja

Lisätietoja suojista ja lisävarusteista

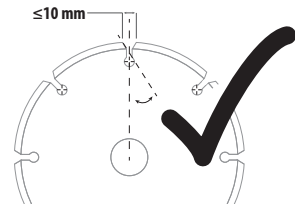

Kun käytät segmentoituja timanttilaikkoja, käytä vain timanttilaikkoja, joiden kehärako on enintään 10 mm ja joiden kallistuskulma on negatiivinen.

Takuu

STANLEY FATMAX on vakuutunut tuotteidensa korkeasta laadusta ja tarjoaa kuluttajille 12 kuukauden takuun, joka astuu voimaan ostopäivänä. Takuu on lisäyksen laillisiin oikeuksiin eikä vaikuta niihin. Tämä takuu on voimassa kaikissa EU- ja ETA-maissa sekä Isossa-Britanniassa. Edellytyksenä takuun saamiselle on, että STANLEY FATMAX -ehdot ja että ostaja toimittaa ostosotteen jälleenmyyjälle tai valtuutetulle huoltoliikkeelle. STANLEY FATMAXin yhden vuoden takuun ehdot ja lähimmän valtuutetun korjauspalvelun yhteystiedot ovat saatavilla osoitteessa www.2helpU.com tai ottamalla yhteyttä paikalliseen STANLEY FATMAX-toimipisteeseen tässä ohjekirjassa ilmoitettuihin osoitteisiin.

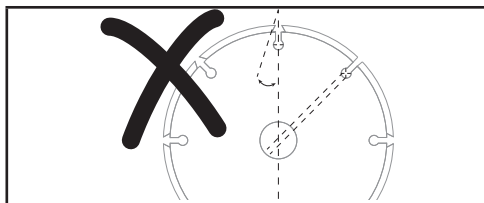
**ÄLÄ KÄYTÄ**

segmentoituja timanttilaikoja, joiden kehärajo on suurempi kuin 10 mm ja/tai joissa on positiivinen kalistuskulma.

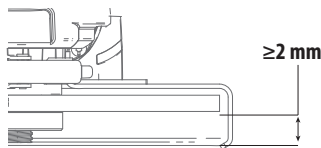

Kaikkien hionta- ja laikkatyyppisten teräsharjatarvikkeiden osalta lisävarusteen alimman osan on oltava suojakotelon sisällä siten, että suojuksen alahuulen välissä on vähintään 2 mm.

Προβλεπόμενη χρήση

Ο γωνιακός μύλος STANLEY FATMAX FMEG232 έχει σχεδιαστεί για λείανση, κοπή, λείανση, συρμάτινο βούρτσισμα μετάλλου, τοιχοποιίας ή σκυροδέματος χρησιμοποιώντας τον κατάλληλο τύπο αξεσουάρ. Όταν είναι εφοδιασμένο με το κατάλληλο προστατευτικό, αυτό το εργαλείο προορίζεται για επαγγελματίες και ιδιώτες, μη επαγγελματίες χρήστες.



Κίνδυνος! Μη χρησιμοποιείτε το εργαλείο για εργασίες κοπής ξύλου ή ξυλογλυπτικής. Μη χρησιμοποιείτε οδοντωτές λεπίδες κανενός είδους. Μπορεί να προκληθεί σοβαρός τραυματισμός.

Οδηγίες ασφαλείας**Γενικές προειδοποιήσεις ασφαλείας για ηλεκτρικά εργαλεία**

Προειδοποίηση! Διαβάστε όλες τις προειδοποιήσεις ασφαλείας, τις οδηγίες, τις απεικονίσεις και τις προδιαγραφές που συνοδεύουν αυτό το ηλεκτρικό εργαλείο. Η μη τήρηση των προειδοποιήσεων και των οδηγιών που αναφέρονται παρακάτω μπορεί να έχει ως αποτέλεσμα ηλεκτροπληξία, πυρκαγιά και/ή σοβαρή σωματική βλάβη.

Φυλάξτε όλες τις προειδοποιήσεις και τις οδηγίες για μελλοντική αναφορά. Ο όρος "ηλεκτρικό εργαλείο" που χρησιμοποιείται σε όλες τις παρακάτω προειδοποιήσεις, αναφέρεται είτε σε εργαλείο που λειτουργεί με ρεύμα δικτύου (ρεύματος - με καλώδιο) είτε σε εργαλείο που λειτουργεί με μπαταρία (μπαταρίας - χωρίς καλώδιο).

1. Ασφάλεια στον χώρο εργασίας

- Διατηρείτε τον χώρο εργασίας καθαρό και καλά φωτισμένο.** Οι ατακτοποιητοί ή σκοτεινοί χώροι γίνονται αιτίες ατυχημάτων.
- Μη χρησιμοποιείτε ηλεκτρικά εργαλεία σε περιβάλλον όπου υπάρχει κίνδυνος έκρηξης, όπως είναι οι χώροι με παρουσία εύφλεκτων υγρών, αερίων ή σκόνης.** Τα ηλεκτρικά εργαλεία παράγουν σπινθήρες που μπορεί να προκαλέσουν ανάφλεξη της σκόνης ή των αναθυμιάσεων.
- Κρατάτε μακριά παιδιά και παρευρισκόμενους όταν χρησιμοποιείτε ηλεκτρικό εργαλείο.** Παράγοντες που αποσπούν την προσοχή μπορεί να σας κάνουν να χάσετε τον έλεγχο.

2. Ασφάλεια χρήσης ηλεκτρικού ρεύματος

- Τα φως των ηλεκτρικών εργαλείων πρέπει να ταιριάζουν στην πρίζα. Ποτέ μην τροποποιήσετε το φως, με κανέναν τρόπο.**
Μη χρησιμοποιείτε κανενός είδους φως προσαρμογής με γειωμένα ηλεκτρικά εργαλεία. Τα φως που δεν έχουν υποστεί τροποποιήσεις και οι κατάλληλες πρίζες μειώνουν τον κίνδυνο ηλεκτροπληξίας.
- Αποφύγετε την επαφή του σώματός σας με γειωμένες επιφάνειες, όπως σωλήνες, σώματα καλοριφέρ, κουζίνες και ψυγεία.** Υπάρχει αυξημένος κίνδυνος ηλεκτροπληξίας αν το σώμα σας είναι γειωμένο.
- Μην εκθέτετε ηλεκτρικά εργαλεία σε βροχή ή υγρές συνθήκες.** Η διείσδυση νερού σε ένα ηλεκτρικό εργαλείο αυξάνει τον κίνδυνο ηλεκτροπληξίας.
- Μην κακομεταχειρίζεστε το καλώδιο. Ποτέ μη χρησιμοποιήσετε το καλώδιο για να μεταφέρετε, να τραβήξετε ή να αποσυνδέσετε από την πρίζα το ηλεκτρικό εργαλείο.** Κρατάτε το καλώδιο μακριά από θερμότητα, λάδια, αιχμηρά άκρα ή κινούμενα μέρη. Τα καλώδια που έχουν υποστεί ζημιά ή είναι μπερδεμένα αυξάνουν τον κίνδυνο ηλεκτροπληξίας.
- Όταν εργάζεστε με ηλεκτρικό εργαλείο σε εξωτερικό χώρο, χρησιμοποιείτε πάντοτε καλώδιο προέκτασης κατάλληλο για εργασία σε εξωτερικούς χώρους. Η χρήση καλωδίου κατάλληλου για εργασία σε εξωτερικούς χώρους μειώνει τον κίνδυνο ηλεκτροπληξίας.**
- Αν είναι αναπόφευκτη η χρήση ηλεκτρικού εργαλείου σε υγρές συνθήκες, χρησιμοποιήστε παροχή ρεύματος που προστατεύεται με διάταξη προστασίας από διαρροή ρεύματος (ρελέ διαρροής - RCD).**

Η χρήση μιας διάταξης RCD μειώνει τον κίνδυνο ηλεκτροπληξίας.

3. Προσωπική ασφάλεια

α. Παραμένετε πάντα σε εγρήγορση, προσέχετε τι κάνετε και χρησιμοποιείτε την κοινή λογική, όταν χρησιμοποιείτε ηλεκτρικό εργαλείο. Μη χρησιμοποιείτε ηλεκτρικό εργαλείο όταν είστε κουρασμένος/η ή υπό την επήρεια ναρκωτικών, οινοπνεύματος ή φαρμακευτικής αγωγής. Μία μόνο στιγμή απροσεξίας κατά τη χρήση ηλεκτρικών εργαλείων μπορεί να είναι αιτία σοβαρού τραυματισμού.

β. Χρησιμοποιείτε ατομικό εξοπλισμό προστασίας. Πάντα φοράτε μέσα προστασίας των ματιών. Ο εξοπλισμός προστασίας, όπως μάσκα κατά της σκόνης, αντισπασθιακά παπούτσια ασφαλείας, κράνος ή προστασία ακοής, όταν χρησιμοποιείται για τις κατάλληλες συνθήκες, θα μειώσει τους τραυματισμούς και τις σωματικές βλάβες.

γ. Αποτρέπετε αθέλητη έναρξη λειτουργίας. Βεβαιωθείτε ότι ο διακόπτης βρίσκεται στη θέση απενεργοποίησης, πριν συνδέσετε το εργαλείο σε πηγή ρεύματος και/ή τοποθετήσετε πακέτο μπαταριών, καθώς και πριν πάρετε στα χέρια σας ή μεταφέρετε το εργαλείο.

Η μεταφορά ηλεκτρικών εργαλείων με το δάκτυλο στον διακόπτη ή η σύνδεση στο ρεύμα ηλεκτρικών εργαλείων με ενεργοποιημένο τον διακόπτη αποτελεί πηγή ατυχημάτων.

δ. Πριν θέσετε σε λειτουργία το ηλεκτρικό εργαλείο, αφαιρέστε τυχόν εργαλεία ή κλειδιά ρύθμισης. Αν έχει μείνει οποιοδήποτε κλειδί συνδεδεμένο σε περιστρεφόμενο μέρος του ηλεκτρικού εργαλείου, μπορεί να προκληθεί τραυματισμός.

ε. Μην τεντώνεστε υπερβολικά. Διατηρείτε πάντα σταθερή στήριξη στα πόδια σας και καλή ισορροπία. Έτσι μπορείτε να έχετε καλύτερο έλεγχο του ηλεκτρικού εργαλείου σε μη αναμενόμενες καταστάσεις.

στ. Φοράτε κατάλληλο ρουχισμό. Μη φοράτε ρούχα φαρδιάς εφαρμογής, ούτε κοσμήματα. Κρατάτε τα μαλλιά, τα ρούχα και τα γάντια σας μακριά από κινούμενα μέρη. Τα φαρδιά ρούχα, τα κοσμήματα και τα μακριά μαλλιά μπορούν να πιαστούν σε κινούμενα μέρη.

ζ. Αν παρέχονται διατάξεις για τη σύνδεση συστημάτων απομάκρυνσης και συλλογής της σκόνης, βεβαιωθείτε ότι αυτές είναι συνδεδεμένες και χρησιμοποιούνται σωστά. Η χρήση διατάξεων συλλογής της σκόνης μπορεί να μειώσει τους κινδύνους που προέρχονται από τη σκόνη.

η. Μην αφήνετε την εξοικείωση που έχετε αποκτήσει από τη συχνή χρήση εργαλείων να σας επιτρέψει να εφησυχάσετε ώστε να αγνοήσετε τις αρχές ασφαλούς χρήσης των εργαλείων.

Μια απρόσεκτη ενέργεια μπορεί να προκαλέσει βαρύ τραυματισμό μέσα σε κλάσματα του δευτερολέπτου.

4. Χρήση και φροντίδα ηλεκτρικών εργαλείων

α. Μην ασκείτε υπερβολική δύναμη στο ηλεκτρικό εργαλείο. Χρησιμοποιείτε το σωστό ηλεκτρικό εργαλείο για την εφαρμογή σας. Το σωστό ηλεκτρικό εργαλείο θα εκτελέσει την εργασία καλύτερα και ασφαλέστερα στην ένταση χρήσης για την οποία σχεδιάστηκε.

β. Μη χρησιμοποιήσετε το ηλεκτρικό εργαλείο αν ο διακόπτης του δεν μπορεί να το ενεργοποιεί και απενεργοποιεί. Οποιοδήποτε ηλεκτρικό εργαλείο δεν μπορεί να ελεγχθεί με τον διακόπτη είναι επικίνδυνο και πρέπει να επισκευαστεί.

γ. Αποσυνδέστε το φως από την πηγή ρεύματος και/ή αφαιρέστε το πακέτο μπαταριών από το ηλεκτρικό εργαλείο, πριν πραγματοποιήσετε οποιαδήποτε ρύθμιση, αλλαγή αξεσουάρ ή όταν πρόκειται να φυλάξετε το ηλεκτρικό εργαλείο. Τέτοια προληπτικά μέτρα ασφαλείας μειώνουν το κίνδυνο αθέλητης εκκίνησης του ηλεκτρικού εργαλείου.

δ. Φυλάσσετε μακριά από παιδιά τα ηλεκτρικά εργαλεία που δεν χρησιμοποιείτε.

Μην αφήνετε να χρησιμοποιήσουν ηλεκτρικό εργαλείο άτομα που δεν είναι εξοικειωμένα με αυτό ή άτομα που δεν έχουν διαβάσει αυτές τις οδηγίες χρήσης. Τα ηλεκτρικά εργαλεία είναι επικίνδυνα στα χέρια μη εκπαιδευμένων χρηστών.

ε. Συντηρείτε τα ηλεκτρικά εργαλεία και τα αξεσουάρ. Ελέγχετε για τυχόν κακή ευθυγράμμιση ή μάγκωμα των κινούμενων μερών, θραύση εξαρτημάτων και οποιαδήποτε άλλη κατάσταση μπορεί να επηρεάσει τη λειτουργία του ηλεκτρικού εργαλείου. Αν το ηλεκτρικό εργαλείο έχει υποστεί ζημιά, παραδώστε το για επισκευή πριν το χρησιμοποιήσετε. Η ανεπαρκής συντήρηση των ηλεκτρικών εργαλείων αποτελεί αιτία πολλών ατυχημάτων.

στ. Διατηρείτε τα κοπτικά εργαλεία κοφτερά και καθαρά. Τα κοπτικά εργαλεία με κοφτερές κοπτικές αιχμές που συντηρούνται σωστά έχουν λιγότερες πιθανότητες να μαγκώσουν και ελέγχονται ευκολότερα.

ζ. Χρησιμοποιείτε το ηλεκτρικό εργαλείο, τα αξεσουάρ και τα εξαρτήματα εργασίας του εργαλείου κλπ. σύμφωνα με τις παρούσες οδηγίες, λαμβάνοντας υπόψη σας τις συνθήκες εργασίας και την εργασία που θέλετε να εκτελέσετε. Η χρήση του ηλεκτρικού εργαλείου για εργασίες διαφορετικές από τις προβλεπόμενες θα μπορούσε να προκαλέσει επικίνδυνη κατάσταση.

η. Διατηρείτε τις λαβές και τις επιφάνειες κρατήματος στεγνές, καθαρές και απαλλαγμένες από λάδι και γράσο.

Οι ολισθηρές λαβές και επιφάνειες κρατήματος δεν επιτρέπουν τον ασφαλή χειρισμό και έλεγχο του εργαλείου σε μη αναμενόμενες καταστάσεις.

5. Σέρβις

- α. Αναθέτετε το σέρβις του ηλεκτρικού εργαλείου σε εξειδικευμένο τεχνικό επισκευών που χρησιμοποιεί μόνο γνήσια ανταλλακτικά. Έτσι θα εξασφαλίσετε τη διατήρηση της ασφάλειας του ηλεκτρικού εργαλείου.

Πρόσθετες προειδοποιήσεις ασφαλείας για ηλεκτρικά εργαλεία



Προειδοποίηση! Συμπληρωματικές προειδοποιήσεις ασφαλείας για εργασίες τροχίσματος-λείανσης, γυαλοχαρτίσματος, συρματόβουρτσας, στίλβωσης ή λειαντικής αποκοπής.

- ♦ Αυτό το ηλεκτρικό εργαλείο προορίζεται για χρήση σε εργασίες τροχίσματος-λείανσης, γυαλοχαρτίσματος, συρματόβουρτσας (με συρματόβουρτσα τύπου καμπάνας) ή αποκοπής. Διαβάστε όλες τις προειδοποιήσεις ασφαλείας, τις οδηγίες, τις απεικονίσεις και τις προδιαγραφές που συνοδεύουν αυτό το ηλεκτρικό εργαλείο.

Η μη τήρηση οποιασδήποτε από τις οδηγίες που αναφέρονται πιο κάτω μπορεί να έχει ως αποτέλεσμα ηλεκτροπληξία, πυρκαγιά και/ή σοβαρό τραυματισμό.

- ♦ Δεν συνιστάται να εκτελούνται με αυτό το ηλεκτρικό εργαλείο εργασίες όπως στίλβωση, συρματόβουρτσας (με συρματόβουρτσα τύπου τροχού) ή κοπή ανοιγμάτων. Οι εργασίες για τις οποίες δεν έχει σχεδιαστεί το ηλεκτρικό εργαλείο μπορεί να δημιουργήσουν κίνδυνο και να προκαλέσουν σωματική βλάβη.
- ♦ Μη μετατρέψετε αυτό το ηλεκτρικό εργαλείο με σκοπό να λειτουργεί με τρόπο που δεν είναι ειδικά σχεδιασμένο και δεν έχει προβλεφθεί από τον κατασκευαστή του εργαλείου. Μια τέτοια μετατροπή μπορεί να επιφέρει απώλεια ελέγχου και να προκαλέσει σοβαρό τραυματισμό.
- ♦ Μη χρησιμοποιείτε αξεσουάρ τα οποία δεν σχεδιάστηκαν ειδικά για το εργαλείο και δεν συνιστώνται από τον κατασκευαστή του εργαλείου. Απλά το γεγονός ότι ένα αξεσουάρ μπορεί να προσαρτηθεί στο ηλεκτρικό εργαλείο, δεν εξασφαλίζει την ασφαλή λειτουργία του.
- ♦ Η ονομαστική ταχύτητα του αξεσουάρ πρέπει να είναι τουλάχιστον ίση με τη μέγιστη ταχύτητα που είναι επισημασμένη πάνω στο ηλεκτρικό εργαλείο. Αξεσουάρ που περιστρέφονται ταχύτερα από την ονομαστική τους ταχύτητα μπορεί να σπάσουν και τα θραύσματά τους να εκτιναχτούν.
- ♦ Η εξωτερική διάμετρος και το πάχος του αξεσουάρ πρέπει να βρίσκονται εντός των ορίων των ικανοτήτων του ηλεκτρικού εργαλείου. Δεν είναι επιθυμητή η επαρκής προφύλαξη ή έλεγχος για αξεσουάρ λανθασμένου μεγέθους.
- ♦ Οι διαστάσεις στερέωσης του αξεσουάρ πρέπει να αντιστοιχεί στις διαστάσεις των υλικών στερέωσης που διαθέτει το ηλεκτρικό εργαλείο. Τα αξεσουάρ που δεν ταιριάζουν με τα υλικά στερέωσης που διαθέτει το ηλεκτρικό εργαλείο θα κινούνται εκτός ζυγοστάθμισης, θα δονούνται υπερβολικά και μπορεί να γίνουν αιτία απώλειας του ελέγχου.
- ♦ Μη χρησιμοποιήσετε αξεσουάρ που έχει υποστεί ζημιά. Πριν από κάθε χρήση, επιθεωρείτε το αξεσουάρ, όπως τροχούς λείανσης, για εκλεπίξεις και ρωγμές, το πέλημα στήριξης για ρωγμές, σχίσμο ή υπερβολική φθορά, τη συρματόβουρτσα για αποκολλημένα ή ραγισμένα σύρματα. Αν πέσει κάτω το ηλεκτρικό εργαλείο ή το αξεσουάρ, ελέγξτε το αξεσουάρ προσεκτικά για ζημιά ή εγκαταστήστε αξεσουάρ που δεν έχει υποστεί ζημιά. Μετά τον έλεγχο και την εγκατάσταση ενός αξεσουάρ, εσείς και τυχόν παρευρισκόμενα άτομα πρέπει να πάρετε θέση μακριά από το επίπεδο περιστροφής του αξεσουάρ και να λειτουργήσετε το ηλεκτρικό εργαλείο στη μέγιστη ταχύτητα χωρίς φορτίο για ένα λεπτό. Τα αξεσουάρ που έχουν υποστεί ζημιά, κανονικά θα διαλυθούν στη διάρκεια αυτού του χρόνου δοκιμής.
- ♦ Φοράτε ατομικό εξοπλισμό προστασίας. Ανάλογα με την εφαρμογή, χρησιμοποιείτε προστατευτικό πρόσωπο, ειδικά προστατευτικά γυαλιά ή γυαλιά ασφαλείας. Φοράτε, όπως ενδείκνυται, μάσκα κατά της σκόνης, προστατευτικά ακοής, γάντια και ποδιά συνεργείου ικανή να σταματά θραύσματα από τον τροχό λείανσης ή το αντικείμενο εργασίας. Τα προστατευτικά ματιών πρέπει να έχουν την ικανότητα να σταματούν εκτινασσόμενα σωματίδια που παράγονται από διάφορες εργασίες. Η μάσκα ή η αναπνευστική συσκευή πρέπει να έχει την ικανότητα να φιλτράρει σωματίδια που παράγονται από την εργασία σας. Η παρατεταμένη έκθεση σε θόρυβο υψηλής έντασης μπορεί να προκαλέσει μόνιμη βλάβη της ακοής.
- ♦ Κρατάτε τους παρευρισκόμενους σε ασφαλή απόσταση από την περιοχή εργασίας. Οποιοσδήποτε εισέρχεται στον χώρο εργασίας πρέπει να φορά ατομικό εξοπλισμό προστασίας. Θραύσματα που αντικείμενου εργασίας ή σπασμένου αξεσουάρ μπορεί να εκτιναχτούν και να προκαλέσουν τραυματισμό πέρα από την άμεση περιοχή όπου εκτελείται η εργασία.

- ◆ **Κρατάτε το ηλεκτρικό εργαλείο από μονωμένες επιφάνειες λαβής και μόνο, όταν εκτελείτε μια εργασία όπου το αξεσουάρ κοπής μπορεί να έρθει σε επαφή με αθάατα καλώδια ή με το ίδιο το καλώδιο του εργαλείου.** Αν το αξεσουάρ κοπής έρθει σε επαφή με καλώδιο υπό τάση μπορεί να τεθούν υπό ηλεκτρική τάση και τα εκτεθειμένα μεταλλικά μέρη του ηλεκτρικού εργαλείου και να προκληθεί ηλεκτροπληξία στον χειριστή.
- ◆ **Τοποθετήστε το καλώδιο μακριά από το περιστρεφόμενο αξεσουάρ.** Αν χάσετε τον έλεγχο, το καλώδιο μπορεί να κοπεί ή να μπλεχτεί και το κάτω ή το πάνω τμήμα του χεριού σας μπορεί τραβηχτεί πάνω στο περιστρεφόμενο αξεσουάρ.
- ◆ **Ποτέ μην αφήνετε κάτω το ηλεκτρικό εργαλείο αν πρώτα δεν έχει σταματήσει τελείως να κινείται το αξεσουάρ.** Το περιστρεφόμενο αξεσουάρ μπορεί να έρθει σε επαφή με την επιφάνεια και να ακινητοποιηθεί σε αυτή, με αποτέλεσμα το ηλεκτρικό εργαλείο να τραβηχτεί εκτός ελέγχου σας.
- ◆ **Μην έχετε σε λειτουργία το ηλεκτρικό εργαλείο ενώ το μεταφέρετε στο πλευρό σας.** Τυχόν αθέλητη επαφή με το περιστρεφόμενο αξεσουάρ θα μπορούσε να πιάσει τα ρούχα σας, τραβώντας το αξεσουάρ προς το σώμα σας.
- ◆ **Καθαρίζετε τακτικά τα ανοίγματα αερισμού του ηλεκτρικού εργαλείου.**
Ο ανεμιστήρας του μοτέρ θα τραβήξει τη σκόνη μέσα στο περίβλημα και η υπερβολικά μεγάλη συκέντρωση σκόνης μετάλλου μπορεί να προκαλέσει κινδύνους από το ηλεκτρικό ρεύμα.
- ◆ **Μη χρησιμοποιείτε το ηλεκτρικό εργαλείο κοντά σε ευφλεκτα υλικά.** Αυτά τα υλικά θα μπορούσαν να αναφλεγούν από σπινθήρες.
- ◆ **Μη χρησιμοποιείτε αξεσουάρ για τα οποία απαιτείται ψύξη με ψυκτικά υγρά.** Η χρήση νερού ή άλλων υγρών ψυκτικών μπορεί να προκαλέσει ηλεκτροπληξία που ίσως αποβεί θανατηφόρα.

Ανάδραση και σχετικές προειδοποιήσεις

Η ανάδραση είναι μια αιφνίδια αντίδραση σε ένα περιστρεφόμενο τροχό, ένα πέλμα στήριξης, ένα βούρτστα ή οποιοδήποτε άλλο αξεσουάρ έχει σφηνώσει ή μαγκώσει. Το σφηνώμα ή το μάγκωμα προκαλεί ταχύτατη ακινητοποίηση του περιστρεφόμενου αξεσουάρ, κάτι που κάνει το μη ελεγχόμενο ηλεκτρικό εργαλείο να περιστραφεί σε κατεύθυνση αντίθετη με την κατεύθυνση περιστροφής του αξεσουάρ στο σημείο της ακινητοποίησης. Για παράδειγμα, αν ένας τροχός λείανσης μαγκώσει ή σφηνώσει στο αντικείμενο εργασίας, το άκρο του τροχού που εισέρχεται στο σημείο του σφηνώματος μπορεί να σκαλώσει στην επιφάνεια του υλικού κάνοντας τον τροχό να ανέβει προς τα έξω ή να πιναχτεί προς τα έξω.

Ο τροχός μπορεί να πιναχτεί είτε προς την κατεύθυνση του χειριστή είτε αντίθετα, ανάλογα με την κατεύθυνση κίνησης του τροχού στο σημείο της ακινητοποίησης. Επίσης, οι λειαντικοί τροχοί μπορεί να σπάσουν υπό αυτές τις συνθήκες. Η ανάδραση είναι το αποτέλεσμα κακής χρήσης του ηλεκτρικού εργαλείου και/ή λανθασμένων διαδικασιών ή συνθηκών χειρισμού και μπορεί να αποφευχθεί με τη λήψη κατάλληλων μέτρων προφύλαξης, όπως αναφέρεται πιο κάτω.

- ◆ **Κρατάτε το ηλεκτρικό εργαλείο γερά και τοποθετείτε το σώμα και το βραχιόνιό σας έτσι ώστε να μπορέσετε να αντισταθείτε στις δυνάμεις ανάδρασης.** Πάντα χρησιμοποιείτε τη βοηθητική λαβή, εάν παρέχεται, για μέγιστο έλεγχο της ανάδρασης ή της αντίδρασης ροπής κατά την εκκίνηση. Ο χειριστής μπορεί να ελέγξει τις αντιδράσεις στη ροπή ή τις δυνάμεις ανάδρασης, αν λαμβάνονται κατάλληλα μέτρα προφύλαξης.
- ◆ **Ποτέ μην τοποθετείτε το χέρι σας κοντά στο περιστρεφόμενο αξεσουάρ.** Το αξεσουάρ μπορεί κατά την ανάδραση να κινηθεί πάνω στο χέρι σας.
- ◆ **Μην τοποθετείτε το σώμα σας στην περιοχή όπου θα κινηθεί το ηλεκτρικό εργαλείο αν προκύψει ανάδραση.** Η ανάδραση θα κινήσει το εργαλείο σε κατεύθυνση αντίθετη με την κίνηση του τροχού στο σημείο της ακινητοποίησης.
- ◆ **Προσέχετε ιδιαίτερα όταν επεξεργάζεστε γωνίες αιχμηρά άκρα κλπ.**
Αποφεύγετε την αναπήδηση και το μάγκωμα του αξεσουάρ. Οι γωνίες, τα αιχμηρά άκρα ή η αναπήδηση τείνουν να προκαλέσουν μάγκωμα του αξεσουάρ και να προκαλέσουν απώλεια του ελέγχου ή ανάδραση.
- ◆ **Μη συνδέσετε στο εργαλείο λεπίδα ξυλογλυπτικής με αλυσίδα πριονιού ή όδοντωτή λεπίδα πριονιού.** Αυτό του είδους οι λεπίδες δημιουργούν συχνή ανάδραση και απώλεια του ελέγχου.

Προειδοποιήσεις ασφαλείας ειδικά για εργασίες τροχίσματος-λείανσης και αποκοπής:

- ◆ **Χρησιμοποιείτε μόνο τύπους τροχού που συνιστώνται για το ηλεκτρικό εργαλείο σας, και τον συγκεκριμένο προφυλακτήρα που έχει σχεδιαστεί για τον επιλεγμένο τροχό.** Για τροχούς για τους οποίους δεν έχει σχεδιαστεί το ηλεκτρικό εργαλείο δεν μπορεί να επιτευχθεί επαρκής προστασία και επομένως αυτοί δεν είναι ασφαλείς.
- ◆ **Η επιφάνεια τροχίσματος-λείανσης σε τροχούς βυθισμένου κέντρου πρέπει να τοποθετείται κάτω από το επίπεδο του χείλους του προφυλακτήρα.** Ένας ακατάλληλα τοποθετημένος τροχός που προεξέχει από το επίπεδο του χείλους του προφυλακτήρα δεν επιτρέπει επαρκή προστασία.

- ♦ Ο προφυλακτήρας πρέπει να είναι προσαρτημένος στέρεα στο ηλεκτρικό εργαλείο και να έχει ρυθμιστεί η θέση του για μέγιστη ασφάλεια, ώστε ο χειριστής να είναι εκτεθειμένος σε όσο το δυνατόν μικρότερο μέρος του τροχού. Ο προφυλακτήρας βοηθά να προφυλάσσεται ο χειριστής από θραύσματα λόγω ενδεχόμενης θραύσης του τροχού, από αθέλητη επαφή με τον τροχό και από σπινθήρες οι οποίοι θα μπορούσαν να προκαλέσουν ανάφλεξη σε ρουχισμό.
- ♦ Οι τροχοί πρέπει να χρησιμοποιούνται μόνο για τις συνιστώμενες εφαρμογές. Για παράδειγμα: μην τροχίζετε με τη μετωπική επιφάνεια τροχού αποκοπής. Οι τροχοί λειαντικής αποκοπής προορίζονται για τρόχιση με την περιφέρεια μόνο, ενώ αν εφαρμοστούν πλευρικές δυνάμεις στους τροχούς αυτούς, μπορεί να προκληθεί θραύση τους.
- ♦ Πάντα χρησιμοποιείτε φλάντζες τροχών που δεν έχουν ζημιές και είναι του σωστού μεγέθους και σχήματος για τον τροχό που έχετε επιλέξει. Οι σωστές φλάντζες τροχού υποστηρίζουν τον τροχό, μειώνοντας έτσι την πιθανότητα θραύσης του. Οι φλάντζες για τροχούς αποκοπής μπορεί να είναι διαφορετικές από τις φλάντζες για τροχούς τρόχισης-λείανσης.
- ♦ Μη χρησιμοποιείτε φθαρμένους τροχούς από μεγαλύτερα ηλεκτρικά εργαλεία. Ένας τροχός που προορίζεται για μεγαλύτερο ηλεκτρικό εργαλείο δεν είναι κατάλληλος για τη μεγαλύτερη ταχύτητα ενός μικρότερου εργαλείου και μπορεί να σπάσει.
- ♦ Όταν χρησιμοποιείτε τροχούς διπλής χρήσης, πάντα χρησιμοποιείτε τον σωστό προφυλακτήρα για την εκτελούμενη εργασία. Αν δεν χρησιμοποιήσετε τον σωστό προφυλακτήρα, ενδέχεται να μην παρέχεται το επιθυμητό επίπεδο προστασίας, κάτι που θα μπορούσε να επιφέρει σοβαρό τραυματισμό.

Πρόσθετες προειδοποιήσεις ασφαλείας ειδικά για εργασίες αποκοπής

- ♦ Μη "σφηνώνετε" τον τροχό κοπής και μην ασκείτε υπερβολική πίεση. Μην επιχειρείτε να επιτύχετε υπερβολικό βάθος κοπής. Η υπερβολική καταπόνηση του τροχού αυξάνει το φορτίο και την ευπάθεια σε συστολή ή μάγκωμα του τροχού μέσα στην τομή και την πιθανότητα ανάδρασης ή θραύσης του τροχού.
- ♦ Μην τοποθετείτε το σώμα σας σε ευθεία γραμμή ούτε πίσω από τον περιστρεφόμενο τροχό. Αν ο τροχός, στο σημείο χρήσης του, κινείται μακριά από το σώμα σας, μια πιθανή ανάδραση (κλώσημα) μπορεί να κάνει τον περιστρεφόμενο τροχό και το ηλεκτρικό εργαλείο να τιναχτούν κατευθείαν προς το μέρος σας.
- ♦ Όταν μπλοκάρει ο τροχός, ή σε περίπτωση διακοπής της κοπής για οποιονδήποτε λόγο, απενεργοποιήστε το ηλεκτρικό εργαλείο και κρατήστε το ακίνητο, μέχρι να σταματήσει τελείως ο τροχός.

Ποτέ μην επιχειρήσετε να αφαιρέσετε τον τροχό αποκοπής από την τομή ενώ ο τροχός κινείται, διαφορετικά μπορεί να προκύψει ανάδραση. Διερευνήστε και λάβετε διορθωτικά μέτρα για να εξαλείψετε το αίτιο του μαγκώματος του τροχού.

- ♦ Μην επανεκκινήσετε την εργασία κοπής μέσα στο αντικείμενο εργασίας. Αφήστε πρώτα τον τροχό να φθάσει σε πλήρη ταχύτητα και προσεκτικά εισάγετέ τον πάλι στην τομή. Ο τροχός μπορεί να μαγκώσει, να κινηθεί προς το μέρος σας ή να παρουσιάσει ανάδραση (κλώσημα) αν το ηλεκτρικό εργαλείο επανεκκινήσει ενώ είναι μέσα στο αντικείμενο εργασίας.
- ♦ Υποστηρίξτε τα μεγάλα φύλλα ή τα υπερμεγέθη αντικείμενα εργασίας ώστε να ελαχιστοποιείτε τον κίνδυνο σφηνώματος του τροχού και ανάδρασης. Τα μεγάλα αντικείμενα εργασίας τείνουν να κάμπτονται υπό το ίδιο τους το βάρος. Τα στηρίγματα πρέπει να τοποθετούνται κάτω από το αντικείμενο εργασίας κοντά στη γραμμή κοπής και κοντά στο άκρο του αντικείμενου εργασίας και στις δύο πλευρές του τροχού.
- ♦ Προσέχετε ιδιαίτερα όταν δημιουργείτε "κοπή εσωτερικά ανοίγματος" σε υπάρχοντες τοίχους ή άλλες τυφλές περιοχές. Ο τροχός που προεξέχει μπορεί να κόψει σωλήνες αερίου ή νερού, ηλεκτρικά καλώδια ή αντικείμενα που μπορεί να προκαλέσουν ανάδραση.
- ♦ Μην επιχειρήσετε καμπύλη κοπή. Η υπερβολική καταπόνηση του τροχού αυξάνει το φορτίο και την ευπάθεια σε συστολή ή μάγκωμα του τροχού μέσα στην τομή και επομένως την πιθανότητα ανάδρασης ή θραύσης του τροχού, κάτι που μπορεί να επιφέρει σοβαρό τραυματισμό.

Προειδοποιήσεις ασφαλείας ειδικά για εργασία γυαλοχαρτίσματος

- ♦ Χρησιμοποιείτε χαρτί δίσκου γυαλοχαρτίσματος με σωστό μέγεθος. Τηρείτε τις υποδείξεις του κατασκευαστή όταν επιλέγετε γυαλόχαρτο. Το μεγαλύτερο από το κανονικό γυαλόχαρτο που εκτείνεται πολύ πέρα από το πέλμα γυαλοχαρτίσματος, δημιουργεί κίνδυνο κοψίματος και μπορεί να προκαλέσει μάγκωμα, σχίσιμο του δίσκου ή ανάδραση.

Προειδοποιήσεις ασφαλείας ειδικά για εργασίες χρήσης συρματόβουρτσας

- ♦ Έχετε υπόψη σας ότι συρματινές τρίχες εκσφενδονίζονται από τη βούρτσα, ακόμη και κατά τη συνήθη λειτουργία. Μην καταπονείτε υπερβολικά τα σύρματα εφαρμόζοντας υπερβολικό φορτίο στη βούρτσα. Οι συρματινές τρίχες μπορούν να διεισδύσουν εύκολα σε ελαφρύ ρουχισμό και/ή το δέρμα.

- ♦ **Εάν συνιστάται προφυλακτήρας για εργασίες χρήσης συρματόβουρτσας, μην επιτρέψετε οποιαδήποτε επαφή του συρματοτροχού ή βούρτσας με τον προφυλακτήρα.** Η διάμετρος του συρματοτροχού ή της συρματόβουρτσας μπορεί να αυξηθεί λόγω του φορτίου εργασίας και των φυγόκεντρων δυνάμεων.



Προειδοποίηση! Η επαφή ή η εισπνοή της σκόνης που δημιουργούν οι εφαρμογές γυαλοχαρτίσματος μπορεί να ενέχουν κίνδυνο για την υγεία του χειριστή και τυχόν παρευρισκομένων. Φορέστε μάσκα σκόνης ειδικά σχεδιασμένη για προστασία έναντι της σκόνης και των αναθυμιάσεων και βεβαιωθείτε ότι τα άτομα που βρίσκονται ή εισέρχονται στο χώρο εργασίας είναι επίσης προστατευμένα.

Ασφάλεια τρίτων

- ♦ Αυτό το εργαλείο μπορεί να χρησιμοποιηθεί από παιδιά ηλικίας 8 ετών και άνω καθώς και από άτομα με μειωμένες άσματικές, αισθητηριακές ή διανοητικές ικανότητες ή άτομα χωρίς εμπειρία και γνώσεις, μόνο εφόσον αυτά επιτηρούνται ή τους έχουν δοθεί οδηγίες σχετικά με την ασφαλή χρήση της συσκευής και έχουν κατανοήσει τους πιθανούς κινδύνους.
- ♦ Τα παιδιά δεν πρέπει να παίζουν με τη συσκευή. Ο καθαρισμός και η συντήρηση από τον χρήστη δεν πρέπει να γίνονται από παιδιά χωρίς επίβλεψη.

Υπολειπόμενοι κίνδυνοι

Κατά τη χρήση του εργαλείου μπορεί να προκύψουν πρόσθετοι υπολειπόμενοι κίνδυνοι, οι οποίοι ενδέχεται να μη συμπεριλαμβάνονται στις προειδοποιήσεις ασφαλείας που εσωκλείονται. Αυτοί οι κίνδυνοι μπορούν να προκύψουν από κακή χρήση, παρατεταμένη χρήση κλπ.

Ακόμα και με την εφαρμογή των σχετικών κανονισμών ασφαλείας και την εφαρμογή διατάξεων ασφαλείας, ορισμένοι υπολειπόμενοι κίνδυνοι δεν μπορούν να αποφευχθούν. Σ' αυτούς περιλαμβάνονται:

- ♦ Τραυματισμοί από επαφή με περιστρεφόμενα/ κινούμενα μέρη.
- ♦ Τραυματισμοί κατά την αλλαγή οποιωνδήποτε εξαρτημάτων, λεπίδων ή αξεσουάρ.
- ♦ Σωματικές βλάβες προκαλούμενες από παρατεταμένη χρήση εργαλείου. Όταν χρησιμοποιείτε οποιοδήποτε εργαλείο για παρατεταμένα χρονικά διαστήματα, μην παραλείπετε με κανένα τρόπο να κάνετε τακτικά διαλείμματα.
- ♦ Βλάβη της ακοής.

Θόρυβος και κραδασμοί

Οι δηλωμένες τιμές εκπομπών θορύβου και κραδασμών που αναφέρονται στα τεχνικά χαρακτηριστικά και στη δήλωση

συμμόρφωσης έχει μετρηθεί σύμφωνα με τυποποιημένη μέθοδο δοκιμής που παρέχεται από το πρότυπο EN 62841 και μπορεί να χρησιμοποιηθεί για τη σύγκριση ενός εργαλείου με ένα άλλο. Η δηλωμένη τιμή εκπομπών θορύβου και κραδασμών μπορεί επίσης να χρησιμοποιηθεί σε έναν προκαταρκτικό προσδιορισμό της έκθεσης.

Προειδοποίηση! Στην πράξη, η τιμή εκπομπών θορύβου και κραδασμών κατά τη χρήση του ηλεκτρικού εργαλείου μπορεί να διαφέρει από την τιμή που δηλώθηκε, ανάλογα με τους τρόπους χρήσης του εργαλείου. Το επίπεδο θορύβου και κραδασμών μπορεί να αυξηθεί πάνω από το επίπεδο που έχει δηλωθεί.

Κατά τον προσδιορισμό της έκθεσης σε κραδασμούς για τον καθορισμό των απαιτούμενων μέτρων ασφαλείας σύμφωνα με την οδηγία 2002/44/ΕΚ για την προστασία προσώπων που χρησιμοποιούν συχνά ηλεκτρικά εργαλεία στην εργασία τους, μια προσεγγιστική εκτίμηση της έκθεσης σε κραδασμούς πρέπει να λαμβάνει υπόψη τις πραγματικές συνθήκες χρήσης και τον τρόπο χρήσης του εργαλείου, συμπεριλαμβανομένων και όλων των επιμέρους τμημάτων του κύκλου εργασίας, όπως τα χρονικά διαστήματα που το εργαλείο ήταν εκτός λειτουργίας και τα διαστήματα λειτουργίας χωρίς φορτίο, επιπλέον του χρόνου πίεσης της σκανδάλης.

Προειδοποίηση! Το τρόχισμα λεπτών φύλλων μετάλλου ή άλλων δομών που τίθενται εύκολα σε δόνηση και έχουν μεγάλη επιφάνεια μπορεί να έχει σαν συνέπεια συνολική εκπομπή θορύβου πολύ υψηλότερη (έως 15 dB) από τη δηλωμένη τιμή εκπομπής θορύβου. Τέτοιου είδους αντικείμενα εργασίας θα πρέπει κατά το δυνατόν να εμποδίζονται να εκπέμπουν θόρυβο, με λήψη κατάλληλων μέτρων όπως με χρήση βαριών εύκαμπτων στρωμάτων απόσβεσης των δονήσεων. Η αυξημένη εκπομπή θορύβου πρέπει επίσης να ληφθεί υπόψη τόσο για την αξιολόγηση επικινδυνότητας της έκθεσης σε θόρυβο όσο και για την επιλογή κατάλληλων μέσων προστασίας της ακοής.

Ετικέτες πάνω στο εργαλείο

Το εργαλείο φέρει τα παρακάτω σύμβολα μαζί με τον κωδικό ημερομηνίας:



Προειδοποίηση! Για να μειωθεί ο κίνδυνος τραυματισμού, ο χρήστης πρέπει να διαβάσει το εγχειρίδιο οδηγιών.



Φοράτε προστατευτικά γυαλιά όταν χρησιμοποιείτε αυτό το εργαλείο.



Φοράτε ωτασπίδες όταν χρησιμοποιείτε αυτό το εργαλείο.



Πάντα χειρίζεστε το εργαλείο και με τα δύο χέρια.



Μη χρησιμοποιείτε τον προφυλακτήρα για εργασίες αποκοπής.

Ασφάλεια χρήσης ηλεκτρικού ρεύματος



Αυτό το εργαλείο φέρει διπλή μόνωση. Επομένως, δεν απαιτείται αγωγός γείωσης. Πάντα ελέγχετε ότι η παροχή ρεύματος αντιστοιχεί στην τάση που αναφέρεται στην πινακίδα στοιχείων.

- ♦ Αν το καλώδιο ρεύματος έχει υποστεί ζημιά, πρέπει να αντικατασταθεί από τον κατασκευαστή ή εξουσιοδοτημένο κέντρο σέρβις STANLEY FATMAX, για την αποφυγή κινδύνου.

Πτώσεις τάσης

Τα ρεύματα εκκινήσεως προκαλούν σύντομες βυθίσεις της τάσης. Υπό μη ευνοϊκές συνθήκες τροφοδοσίας, μπορεί να επηρεαστεί άλλος εξοπλισμός.

Εάν η σύνθετη αντίσταση της παροχής είναι χαμηλότερη από 0,075 Ω, είναι απίθανο να παρουσιαστούν διαταραχές.

Χαρακτηριστικά

Στο εργαλείο αυτό διατίθενται ορισμένα από τα παρακάτω χαρακτηριστικά ή όλα.

1. Διακόπτης
2. Ασφάλιση άξονα
3. Προφυλακτήρας
4. Πλευρική λαβή

Σκοπός του σχεδιασμού

Αυτός ο γωνιακός τροχός έχει σχεδιαστεί ειδικά για τρόχισμα-λείανση.

Μη χρησιμοποιείτε δίσκους γυαλόχαρτου και τροχούς τροχίσματος άλλους από αυτούς με βυθισμένο κέντρο.

Μη χρησιμοποιείτε το εργαλείο σε υγρές συνθήκες ή σε χώρους όπου υπάρχουν εύφλεκτα υγρά ή αέρια.

Αυτός ο γωνιακός τροχός είναι ένα επαγγελματικό ηλεκτρικό εργαλείο.

Μην αφήνετε παιδιά να έρθουν σε επαφή με αυτό το εργαλείο.

Οι μη έμπειροι χρήστες απαιτείται να χρησιμοποιούν αυτό το εργαλείο υπό επίβλεψη.

Συναρμολόγηση

Προειδοποίηση! Για να ελαχιστοποιήσετε τον κίνδυνο σοβαρού τραυματισμού, απενεργοποιήστε το εργαλείο και αποσυνδέστε όλα τα φις πριν ρυθμίσετε ή αφαιρέσετε/εγκαταστήσετε οποιοδήποτε αξεσουάρ.

Πριν επανασυναρμολογήσετε το εργαλείο, πιέστε και ελευθερώστε τον διακόπτη σκανδάλης για να βεβαιωθείτε ότι

το εργαλείο είναι ήδη απενεργοποιημένο.

Τοποθέτηση και αφαίρεση του προφυλακτήρα τροχού (Εικ. Α)

Προειδοποίηση! Για να ελαχιστοποιήσετε τον κίνδυνο σοβαρού τραυματισμού, απενεργοποιήστε το εργαλείο και αποσυνδέστε όλα τα φις πριν ρυθμίσετε ή αφαιρέσετε/εγκαταστήσετε οποιοδήποτε αξεσουάρ. Πριν επανασυναρμολογήσετε το εργαλείο, πιέστε και ελευθερώστε τον διακόπτη σκανδάλης για να βεβαιωθείτε ότι το εργαλείο είναι ήδη απενεργοποιημένο.

Τοποθέτηση του προφυλακτήρα

- ♦ Τοποθετήστε το γωνιακό τροχό πάνω σε έναν πάγκο εργασίας, με τον προφυλακτήρα προς τα πάνω.
- ♦ Φέρτε τη φλάντζα του κολάρου του προφυλακτήρα (3) πάνω από την αυλάκωση (5) του περιβλήματος γρανάζιων.
- ♦ Περιστρέψτε τον προφυλακτήρα (3) αριστερόστροφα κατά 150 μοίρες.
- ♦ Βεβαιωθείτε ότι οι βίδες (20) έχουν συσφιχτεί.

Αφαίρεση του προφυλακτήρα

- ♦ Λασκάρτε τις βίδες (20) στο κολάρο του προφυλακτήρα.
- ♦ Τραβήξτε πάνω τον προφυλακτήρα (3).

Προειδοποίηση! Μη χρησιμοποιείτε το εργαλείο όταν ο προφυλακτήρας ασφαλείας δεν είναι στη θέση του.

Τοποθέτηση και αφαίρεση ενός τροχού τροχίσματος-λείανσης (Εικ. Β1, Β2, Β3)

Προειδοποίηση! Μη χρησιμοποιείτε τροχούς τροχίσματος-λείανσης που έχουν υποστεί ζημιά.

- ♦ άνω σε έναν πάγκο εργασίας, με τον προφυλακτήρα προς τα πάνω.
- ♦ Τοποθετήστε την εσωτερική φλάντζα (6) σωστά πάνω στον άξονα (7) (Εικ. Β1).
- ♦ Τοποθετήστε τον δίσκο (8) πάνω στη φλάντζα (6) (Εικ. Β2). Όταν τοποθετείτε ένα δίσκο με υπερυψωμένο κέντρο, βεβαιωθείτε ότι το υπερυψωμένο κέντρο (9) είναι στραμμένο προς τη φλάντζα (6).
- ♦ Βιδώστε την εξωτερική φλάντζα (10) πάνω στον άξονα (7) (Εικ. Β3). Ο δακτύλιος πάνω στην φλάντζα (10) πρέπει να είναι στραμμένος προς τον δίσκο όταν τοποθετείτε έναν δίσκο τροχίσματος (Α). Ο δακτύλιος πάνω στην φλάντζα (10) πρέπει να είναι στραμμένος αντίθετα από τον δίσκο όταν τοποθετείτε ένα δίσκο κοπής (Β)
- ♦ Πατήστε το κουμπί ασφαλίσης άξονα (2) και περιστρέψτε τον άξονα (7) έως ότου ασφαλίσει στη θέση του (Εικ. Β2).
- ♦ Σφίξτε τη φλάντζα (10) με το παρεχόμενο κλειδί δύο πείρων.
- ♦ Ελευθερώστε την ασφάλιση άξονα.
- ♦ Για να αφαιρέσετε τον δίσκο, λασκάρτε τη φλάντζα (10) χρησιμοποιώντας το κλειδί δύο πείρων.

Τοποθέτηση της πλευρικής λαβής (Εικ. C)

Προειδοποίηση! Πρωτού χρησιμοποιήσετε το εργαλείο, να βεβαιώνετε ότι η λαβή είναι σφιγμένη με ασφάλεια.

Προειδοποίηση! Θα πρέπει να χρησιμοποιείτε πάντα την πλευρική λαβή ώστε να διατηρείτε σε κάθε περίπτωση τον έλεγχο του εργαλείου.

Βιδώστε την πλευρική λαβή (4) σφιχτά σε μία από τις οπές (11) ή (12) που υπάρχουν από μία σε κάθε πλευρά της θήκης γραναζιών.

Προετοιμασία πριν τη χρήση

- ◆ Τοποθετήστε τον προφυλακτήρα ασφαλείας και κατάλληλο τροχό λείανσης ή τροχίσματος. Μη χρησιμοποιείτε τροχούς λείανσης ή τροχίσματος που είναι υπερβολικά φθαρμένοι.
- ◆ Βεβαιωθείτε ότι η εσωτερική και η εξωτερική φλάντζα έχουν τοποθετηθεί σωστά.
- ◆ Βεβαιωθείτε ότι οι τροχοί λείανσης ή τροχίσματος περιστρέφονται προς την κατεύθυνση των βελών που βρίσκονται πάνω στα αξεσουάρ και στο εργαλείο.

Χρήση (Εικ. E)

Προειδοποίηση! Τηρείτε πάντοτε τις οδηγίες ασφαλείας και τους ισχύοντες κανονισμούς.

Προειδοποίηση! Για να ελαχιστοποιήσετε τον κίνδυνο σοβαρού τραυματισμού, απενεργοποιήστε το εργαλείο και αποσυνδέστε όλα τα φις πριν ρυθμίσετε ή αφαιρέσετε/εγκαταστήσετε οποιοδήποτε αξεσουάρ.

Πριν επανασυναρμολογήσετε το εργαλείο, πιέστε και ελευθερώστε τον διακόπτη σκανδάλης για να βεβαιωθείτε ότι το εργαλείο είναι ήδη απενεργοποιημένο.

- ◆ Βεβαιωθείτε ότι όλα τα υλικά που πρόκειται να τροχίστουν-λείανθούν είναι καλά στερεωμένα στη θέση τους.
- ◆ Εφαρμόζετε μόνο μικρή πίεση στο εργαλείο. Μην ασκείτε πλευρική πίεση στον δίσκο λείανσης.
- ◆ Αποφεύγετε την υπερφόρτωση. Αν το εργαλείο θερμανθεί πολύ, αφήστε το να περιστραφεί λίγα λεπτά χωρίς φορτίο.
- ◆ Κρατάτε οπωσδήποτε το εργαλείο σφιχτά και με τα δύο χέρια (ένα χέρι πάνω στο περίβλημα και το άλλο χέρι στην πλευρική λαβή). Θέστε σε λειτουργία το εργαλείο και φέρετε τον τροχό τροχίσματος-λείανσης πάνω στο αντικείμενο εργασίας.
- ◆ Κρατήστε την άκρη του τροχού σε επαφή με την επιφάνεια του αντικείμενου εργασίας σε γωνία 15 έως 30 μοιρών.
- ◆ Όταν χρησιμοποιείτε καινούργιο τροχό τροχίσματος-λείανσης, μη χρησιμοποιείτε τον τροχό στην κατεύθυνση Β, διαφορετικά θα κόψει το αντικείμενο εργασίας. Όταν έχει στρογγυλέψει η άκρη του τροχού, μπορείτε να χρησιμοποιείτε το γωνιακό τροχό ελεύθερα στην

κατεύθυνση Α ή Β.

Εκκίνηση και διακοπή λειτουργίας

Προειδοποίηση! Πριν χρησιμοποιήσετε το εργαλείο, βεβαιωθείτε ότι η λαβή είναι σφιγμένη με ασφάλεια. Ελέγξτε αν ο διακόπτης ON/OFF λειτουργεί κανονικά. Πριν συνδέσετε το εργαλείο στην παροχή ρεύματος, βεβαιωθείτε ότι ο διακόπτης είναι στη θέση απενεργοποίησης όταν πιέζετε το πίσω άκρο του διακόπτη.

Για να θέσετε σε λειτουργία το εργαλείο, πιέστε το πίσω άκρο του διακόπτη και μετακινήστε τον προς τα εμπρός. Κατόπιν πιέστε το μπροστινό άκρο του διακόπτη για να τον ασφαλίσετε. Για να σταματήσετε το εργαλείο πιέστε το πίσω άκρο του διακόπτη.

Προειδοποίηση! Μην ενεργοποιείτε ή απενεργοποιείτε το εργαλείο όταν βρίσκεται υπό φορτίο.

Σωστή τοποθέτηση των χεριών (Εικ. F)

Προειδοποίηση! Για να μειώσετε τον κίνδυνο σοβαρού τραυματισμού, ΠΑΝΤΑ χρησιμοποιείτε τη σωστή τοποθέτηση των χεριών όπως δείχνει η εικόνα.

Προειδοποίηση! Για να μειώσετε τον κίνδυνο σοβαρού τραυματισμού, ΠΑΝΤΑ κρατάτε σταθερά το εργαλείο για να είστε προετοιμασμένοι σε περίπτωση απότομης αντίδρασης. Για τη σωστή τοποθέτηση των χεριών απαιτείται ένα χέρι στην πλευρική λαβή, με το άλλο χέρι στον κορμό του εργαλείου, όπως δείχνει η εικόνα F.

Λειτουργία ασφάλισης του διακόπτη

Κινήστε τη σκανδάλη (1) προς το μπροστινό μέρος του εργαλείου και κατόπιν πατήστε τη σκανδάλη (1), και το εργαλείο θα τεθεί σε λειτουργία. Ελευθερώστε τη σκανδάλη (1), και η λειτουργία του εργαλείου θα σταματήσει.

Εξήγηση: Πριν φέρετε το αξεσουάρ σε επαφή με το αντικείμενο εργασίας, βεβαιωθείτε ότι ο τροχός λείανσης περιστρέφεται με τη μέγιστη ταχύτητα. Πριν απενεργοποιήσετε το εργαλείο, ανυψώστε το εργαλείο από το αντικείμενο στο οποίο εργάζεστε.

ΠΡΟΣΟΧΗ: Βεβαιωθείτε ότι ο τροχός λείανσης έχει σταματήσει τελείως πριν αφήσετε το εργαλείο από τα χέρια σας.

Περιστροφή της θήκης γραναζιών (Εικ. D)

Η θήκη γραναζιών είναι εγκατεστημένη πάνω στο περίβλημα του εργαλείου και μπορεί να περιστραφεί για να προσφέρει στον χρήστη μια πιο άνετη εμπειρία εργασίας κατά την κοπή. Η περιστρεφόμενη θήκη γραναζιών μπορεί να περιστραφεί κατά 90 μοίρες, 180 μοίρες και 270 μοίρες προς τα αριστερά ή τα δεξιά.

- ◆ Ασκάρετε τις τέσσερις βίδες στη θήκη γραναζιών.
- ◆ Περιστρέψτε τη θήκη γραναζιών έως ότου φθάσει στην επιθυμητή θέση της.
- ◆ Σφίξτε τις τέσσερις βίδες στη θήκη γραναζιών.
- ◆ Ελέγξτε ότι ο μηχανισμός περιστροφής είναι

ασφαλισμένος.

Προειδοποίηση! ΜΗ χρησιμοποιείτε το εργαλείο αν είναι απασφαλισμένη η θήκη γραναζιών.

Εφαρμογή σε μέταλλα

Έχει παρεμβληθεί μια διάταξη προστασίας από ρεύμα διαρροής (RCD) για την αποτροπή κινδύνου από μεταλλικά ρινίσματα.

Αν η διάταξη RCD προκαλεί αποσύνδεση της παροχής ρεύματος, αποστείλετε το εργαλείο σε εξουσιοδοτημένο αντιπρόσωπο της STANLEY FATMAX για επισκευή.

Προειδοποίηση! Υπό ακραίες συνθήκες εργασίας, μπορεί να συσσωρευτούν στο εσωτερικό του περιβλήματος αγώνιμη σκόνη και ακαθαρσίες όταν επεξεργάζεστε μεταλλικά αντικείμενα εργασίας. Αυτό θα μπορούσε να δημιουργήσει κίνδυνο ηλεκτροπληξίας επειδή εξασθενεί την προστατευτική μόνωση στο εργαλείο τροχού.

Για να αποφύγετε τη συσσώρευση μεταλλικών ρινισμάτων στο εσωτερικό του εργαλείου τροχού, συνιστούμε να καθαρίζετε τα ανοίγματα αερισμού καθημερινά.

Ανατρέξτε στην ενότητα Συντήρησης.

Προαιρετικά αξεσουάρ

Προειδοποίηση! Επειδή τα αξεσουάρ, εκτός αυτών που προσφέρει η STANLEY FATMAX, δεν έχουν δοκιμαστεί με αυτό το προϊόν, η χρήση τέτοιων αξεσουάρ με αυτό το προϊόν θα μπορούσε να είναι επικίνδυνη.

Για να μειώσετε τον κίνδυνο τραυματισμού με το προϊόν αυτό, θα πρέπει να χρησιμοποιείτε μόνο αξεσουάρ που συνιστά η STANLEY FATMAX.

Προειδοποίηση! Μη χρησιμοποιήσετε συγκολλητό λειαντικό τροχό πέραν της ημερομηνίας λήξης του (EXP), η οποία επισημαίνεται κοντά στο κέντρο του τροχού, αν παρέχεται. Οι ληγμένοι τροχοί έχουν μεγαλύτερη πιθανότητα να σπάσουν και να προκαλέσουν σοβαρό τραυματισμό. Φυλάσσετε τους συγκολλητούς λειαντικούς τροχούς σε ξηρό μέρος όπου δεν θα εκτίθενται σε ακραίες συνθήκες θερμοκρασίας και υγρασίας. Καταστρέψτε τυχόν τροχούς που έχουν λήξει ή υποστεί ζημιά, ώστε να μην μπορούν να χρησιμοποιηθούν.

Τα αξεσουάρ που συνιστώνται για χρήση με το προϊόν αυτό διατίθενται έναντι πρόσθετης χρέωσης στον τοπικό σας αντιπρόσωπο ή σε εξουσιοδοτημένο κέντρο σέρβις. Αν χρειάζεστε βοήθεια στον εντοπισμό οποιουδήποτε αξεσουάρ, επικοινωνήστε με τη STANLEY.

Είναι σημαντικό να επιλέγετε σωστούς προφυλακτικές, σωστά πέλματα στήριξης και φλάντζες για χρήση με τα αξεσουάρ του εργαλείου τροχού. Ανατρέξτε στον Πίνακα Αξεσουάρ για πληροφορίες σχετικά με την επιλογή των σωστών αξεσουάρ.

Προειδοποίηση! Τα αξεσουάρ πρέπει να διαθέτουν ονομαστικές τιμές χαρακτηριστικών που αντιστοιχούν τουλάχιστον

στην ταχύτητα που συνιστάται πάνω στην προειδοποιητική ετικέτα του εργαλείου. Αν τροχό και άλλα αξεσουάρ κινούνται σε ταχύτερες περιστροφές μεγαλύτερες από την ονομαστική τους τιμή ταχύτητας αξεσουάρ, μπορεί να σπάσουν, να εκτιναχθούν και να προκαλέσουν τραυματισμό. Χρησιμοποιείτε μόνο τα αξεσουάρ που αναφέρονται στον Πίνακα Αξεσουάρ στο παρόν εγχειρίδιο.

Οι ονομαστικές τιμές ταχύτητας των αξεσουάρ πρέπει να είναι μεγαλύτερες από την ταχύτητα του εργαλείου που αναφέρεται στην πινακίδα στοιχείων του εργαλείου.

Προειδοποίηση! Χειρίζεστε και αποθηκεύετε όλους τους τροχούς λείανσης προσεκτικά, για να αποτρέψετε ζημιά από θερμικό σοκ, θερμοτότητα, μηχανικές ζημιές κλπ. Αποθηκεύετε τους σε μια ξηρή, προστατευμένη περιοχή απαλλαγμένη από υψηλή υγρασία, θερμοκρασίες κάτω του μηδενός ή ακραίες μεταβολές της θερμοκρασίας.

Χρήση τροχών τροχίσματος-λείανσης

Προειδοποίηση! Η σκόνη μετάλλων συσσωρεύεται. Η υπερβολική χρήση του τροχού τροχίσματος-λείανσης σε μέταλλα μπορεί να αυξήσει τον κίνδυνο ηλεκτροπληξίας. Για να μειώσετε τον κίνδυνο, παρεμβάλετε τη διάταξη RCD πριν τη χρήση και καθαρίζετε τα ανοίγματα αερισμού καθημερινά. Τηρείτε τις παρακάτω οδηγίες συντήρησης για να φυλάξετε ξηρό πεπιεσμένο αέρα μέσα στα ανοίγματα αερισμού.

Συντήρησης

Αυτή η συσκευή/το εργαλείο ρεύματος/μπαταρίας της STANLEY FATMAX έχει σχεδιαστεί έτσι ώστε να λειτουργεί για μεγάλο χρονικό διάστημα με την ελάχιστη δυνατή συντήρηση. Η συνεχής ικανοποιητική λειτουργία του εργαλείου εξαρτάται από τη σωστή φροντίδα και τον τακτικό καθαρισμό του.

Προειδοποίηση! Πριν πραγματοποιήσετε οποιαδήποτε συντήρηση σε ηλεκτρικά εργαλεία ρεύματος/μπαταρίας:

- ◆ Απενεργοποιήστε και αποσυνδέστε από την πρίζα τη συσκευή/το εργαλείο.
- ◆ Ή απενεργοποιήστε και αφαιρέστε την μπαταρία από τη συσκευή/εργαλείο, εάν η συσκευή/το εργαλείο διαθέτει ξεχωριστό πακέτο μπαταριών.
- ◆ Ή χρησιμοποιήστε τη συσκευή/το εργαλείο μέχρι να εξαντληθεί τελείως η μπαταρία, αν είναι ενσωματωμένη, και στη συνέχεια απενεργοποιήστε.
- ◆ Αποσυνδέστε τον φορτιστή από την πρίζα πριν τον καθαρίσετε. Ο φορτιστής σας δεν χρειάζεται καμία άλλη συντήρηση πέραν του τακτικού καθαρισμού.
- ◆ Καθαρίζετε τακτικά τα ανοίγματα αερισμού της συσκευής/του εργαλείου/ του φορτιστή χρησιμοποιώντας μια μαλακή βούρτσα ή ένα στεγνό πανί.
- ◆ Καθαρίζετε τακτικά το περίβλημα μοτέρ με ένα ελαφρά υγρό πανί.
Μη χρησιμοποιείτε καθαριστικά που χαράζουν ή περιέχουν διαλύτες.

- ◆ Να ανοίγεται τακτικά το τσοκ και να το χτυπάτε ελαφρά για να αφαιρείται η σκόνη από το εσωτερικό του (εφόσον έχει τοποθετηθεί το τσοκ).

Αντικατάσταση του φις ρεύματος δικτύου (Hv. Βασίλειο & Ιρλανδία μόνο)

Αν χρειάζεται να τοποθετηθεί νέο φις ρεύματος δικτύου:

- ◆ Απορρίψτε με ασφαλή τρόπο το παλιό φις.
- ◆ Συνδέστε τον καφέ αγωγό στον ηλεκτροφόρο ακροδέκτη (φάση) του νέου φις.
- ◆ Συνδέστε τον μπλε αγωγό στον ουδέτερο ακροδέκτη.

Προειδοποίηση! Δεν πρέπει να γίνει σύνδεση στον ακροδέκτη γείωσης. Ακολουθήστε τις οδηγίες σύνδεσης που συνοδεύουν τα φις καλής ποιότητας.

Συνιστώμενη ασφάλεια: 13 A.

Προστασία του περιβάλλοντος



Χωριστή συλλογή. Το προϊόν αυτό δεν πρέπει να απορρίπτεται μαζί με τα κανονικά οικιακά απορρίμματα.

Τα προϊόντα και οι μπαταρίες περιέχουν υλικά που μπορούν να ανακτηθούν ή να ανακυκλωθούν, ώστε να μειωθούν οι ανάγκες για πρώτες ύλες.

Ανακυκλώνετε τα ηλεκτρικά προϊόντα και τις μπαταρίες σύμφωνα με τους τοπικούς κανονισμούς. Περισσότερες πληροφορίες διατίθενται στον ιστότοπο www.2helpU.com

Τεχνικά χαρακτηριστικά

FMEG232 (Τύπος 2)		
Τάση εισόδου	V_{ac}	230
Κατανάλωση ισχύος	W	2000
Ονομαστική ταχύτητα	min^{-1}	6500
Διάμετρος δίσκου	mm	230
Οπή δίσκου	mm	22
Μέγ. πάχος δίσκου		
δίσκοι τροχίσματος	mm	6,4
δίσκοι κοπής	mm	3,0
Μέγεθος αξόνα		M14
Βάρος	kg	5,25

L_{pA} (ηχητική πίεση) 96 dB(A), αβεβαιότητα (Κ) 3 dB(A)
L_{WA} (ηχητική ισχύς) 104 dB(A), αβεβαιότητα (Κ) 3 dB(A)
Συνολικές τιμές κραδασμών (διανυσματικό άθροισμα τριών αξόνων) σύμφωνα με το EN 62841-2-3:
Τρόχιμα-λείανση με επιφάνεια ($a_{h,ISO}$) 6.7 m/s^2 , αβεβαιότητα (Κ) 1.5 m/s^2 Αποκοπή ($a_{h,CO}$) 5.8 m/s^2 , αβεβαιότητα (Κ) 1.5 m/s^2 Τρίψιμο δίσκου ($a_{h,DS}$) 3.1 m/s^2 , αβεβαιότητα (Κ) 1,5 m/s^2

ΟΔΗΓΙΑ ΣΧΕΤΙΚΑ ΜΕ ΤΑ ΜΗΧΑΝΗΜΑΤΑ



FMEG232 - Γωνιακός τροχός

Η STANLEY FATMAX δηλώνει ότι τα προϊόντα που περιγράφονται στα "τεχνικά χαρακτηριστικά" είναι σε συμμόρφωση με τα εξής: 2006/42/EC, EN 62841-1:2015+A11:2022, EN IEC 62841-2- 3:2021+A11:2021.

Αυτά τα προϊόντα συμμορφώνονται και με τις Οδηγίες 2014/30/EE και 2011/65/EE. Για περισσότερες πληροφορίες, απευθυνθείτε στη Black & Decker στη διεύθυνση που ακολουθεί ή ανατρέξτε στο πίσω μέρος του χειριδίου.

Για περισσότερες πληροφορίες, παρακαλείστε να επικοινωνήσετε με την STANLEY FATMAX στην παρακάτω διεύθυνση ή να ανατρέξετε στο πίσω μέρος του χειριδίου. Ο κάτωθι υπογεγραμμένος είναι υπεύθυνος για την κατάρτιση του τεχνικού φακέλου και δηλώνει τα παρόντα εκ μέρους της STANLEY FATMAX.

Patrick Diepenbach

Patrick Diepenbach
Γενικός διευθυντής, Μπενελούξ
Stanley FatMax,
Richard-Klinger-Strasse 11,
65510 Idstein, Germany (Γερμανία)
06/11/2023















Εγγύηση

Η STANLEY FATMAX είναι σίγουρη για την ποιότητα των προϊόντων της και προσφέρει στους καταναλωτές εγγύηση 12 μηνών από την ημερομηνία αγοράς. Αυτή η εγγύηση αποτελεί πρόσθετη παροχή και με κανένα τρόπο δεν παραβάλλει τα νόμιμα δικαιώματά σας. Η εγγύηση ισχύει εντός της επικράτειας των χωρών μελών της Ευρωπαϊκής Ένωσης και της Ευρωπαϊκής Ζώνης Ελεύθερων Συναλλαγών καθώς και του Ηνωμένου Βασιλείου.

Για να υποβάλετε αξίωση βάσει της εγγύησης, η αξίωση θα πρέπει να είναι σύμφωνη με τους Όρους και τις Προϋποθέσεις της STANLEY FATMAX και θα χρειαστεί να υποβάλετε απόδειξη αγοράς στον πωλητή ή σε εξουσιοδοτημένο αντιπρόσωπο επισκευών. Μπορείτε να αποκτήσετε τους Όρους και Προϋποθέσεις της εγγύησης 1 έτους της STANLEY FATMAX και να μάθετε την τοποθεσία του πλησιέστερου εξουσιοδοτημένου αντιπροσώπου επισκευών στο Internet στο www.2helpU.com, ή επικοινωνώντας με το τοπικό σας γραφείο STANLEY FATMAX στη διεύθυνση που υποδεικνύεται στο παρόν

εγχειρίδιο.

Επισκεφθείτε τον ιστότοπό μας www.stanley.eu/3 για να καταχωρίσετε το καινούργιο προϊόν STANLEY FATMAX που αποκτήσατε και για να λαμβάνετε ενημερώσεις σχετικά με νέα προϊόντα και ειδικές προσφορές.

Διάγραμμα αξεσουάρ			
Τύπος φρουράς	Αξεσουάρ	Περιγραφή	Πώς να τοποθετήσετε το Grinder
 Φρουρά τύπου C		Καταθλιπτικό κέντρο δίσκος λείανσης	 Φρουρά τύπου A
 Φρουρά τύπου C		Δίσκος κοπής μετάλλων συσκαλημένος	 Φρουρά τύπου C  Πίσω φλάντζα
 Φρουρά τύπου A		Δίσκος κοπής τσιγοποιίας συσκαλημένος	 Τροχός κοπής  Φλάντζα κλειδώματος
Χωρίς φύλακα		Λαστιχένιο επίθεμα λείανσης και παξιμάδι λείανσης	 Φρουρά δεν απαιτείται
		Συρμάτινη βούρτσα τύπου cup χωρίς προστατευτικό	 Συρματόβουρτσα

Πρόσθετες πληροφορίες για προφυλακτήρες και αξεσουάρ

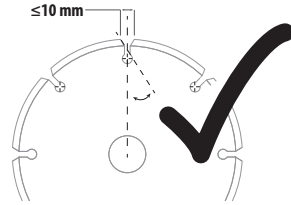

Όταν χρησιμοποιείτε αδαμαντοτροχούς πολλαπλών τμημάτων, χρησιμοποιείτε μόνο αδαμαντοτροχούς με διάκενο περιφέρειας μικρότερο από 10 mm και αρνητική γωνία κοπής.

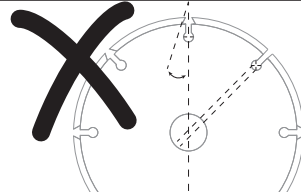

ΜΗ ΧΡΗΣΙΜΟΠΟΙΕΙΤΕ αδαμαντοτροχούς πολλαπλών τμημάτων με διάκενο περιφέρειας μεγαλύτερο από 10 mm και/ή θετική γωνία κοπής.

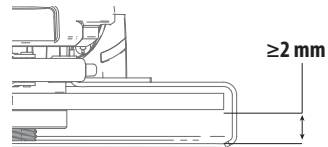

Για όλα τα αξεσουάρ τροχίσματος, γυαλοχαρτίσματος και χρήσης συρματόβουρτσας τύπου τροχού, το κατώτατο τμήμα του αξεσουάρ πρέπει να περιέχεται μέσα στο περίβλημα του προφυλακτήρα με κενό 2 mm ή μεγαλύτερο από το κάτω χείλος του προφυλακτήρα.

België/Belgique	Stanley Fat Max E. Walschaertstraat 14-16 2800 Mechelen Belgium	De. Tel. +32 70 220 065 Fr. Tel. +32 70 220 066 Fax +32 15 473 799 www.stanleytools.eu Enduser.be@SBDinc.com
Danmark	Stanley Fat Max Farveland 1B 2600 Glostrup	Tel. 70 20 15 10 Fax 70 22 49 10 www.stanleyworks.dk
Deutschland	Stanley Fat Max Richard Klinger Str. 11, D - 65510 Idstein	Tel. 06126 21-1 Fax 06126 21-2770
Ελλάδα	Stanley Fat Max. Στράβωνος 7 & Λεωφ. Βουλιαγμένης 159 Γλυφάδα 166 74 - Αθήνα	Τηλ. +30 210 8981-616 Φαξ +30 210 8983-285 www.stanleyworks.gr
España	Stanley Fat Max. Parc de Negocis "Mas Blau" Edificio Muntadas, c/Bergadá, 1, Of. A6 08820 El Prat de Llobregat (Barcelona)	Tel. 934 797 400 Fax 934 797 419 respuesta.postventa@sbdinc.com www.stanleyworks.es
France	Stanley Fat Max 62 chemin de la Bruyère 69570 Dardilly, France	Tel. 04 72 20 39 20 Fax 04 72 20 39 00 www.stanleyoutillage.fr
Helvetia	Stanley Fat Max In der Luberzen 40 8902 Urdorf	Tel. 01 730 67 47 Fax 01 730 70 67 www.stanleyworks.de
Italia	Stanley Fat Max Energypark-Building 03 sud, Via Monza 7/A 20871 Vimercate (MB)	Tel. 039-9590200 Fax 039-9590313 www.stanley.it
Nederland	Stanley Fat Max Joulehof 12, 4600 RG Bergen op Zoom	Tel. +31 164 283 065 Fax +31 164 283 200 Enduser.NL@SBDinc.com
Norge	Stanley Fat Max Postboks 4613, Nydalen 0405 Oslo	Tlf. 45 25 13 00 Fax 45 25 08 00
Österreich	Stanley Fat Max Oberlaaerstraße 248, A-1230 Wien	Tel. 01 66116-0 Fax 01 66116-614 www.stanleyworks.de
Portugal	Stanley Fat Max Centro de Escritórios de Sintra Avenida Almirante Gago Coutinho, 132/134, Edifício 142710-418 Sintra 2710-418 Lisboa	Tel. 214667500 Fax 214667575 resposta.posvenda@sbdinc.com
Suomi	Stanley Fat Max Tekniikantie 12, 02150 Espoo	Puh. 010 400 430 Faksi 0800 411 340 www.stanleyworks.fi
Sverige	Stanley Fat Max Box 94, 431 22 Mölndal	Tel. 031-68 61 00 Fax 031-68 60 08
Türkiye https://tr.blackanddecker.global info-tr@sbdinc.com	Stanley Black & Decker Turkey Alet Üretim Tic. Ltd.Şti. Nçerenköy Mahallesi Umut Sokak No: 10--12 / 82--83--84 Kat: 19 Ataşehir-İstanbul, Türkiye	Tel. +90 216 665 2900 Fax. +90 216 665 2901
United Kingdom	Stanley Fat Max Meadowfield Avenue Spennymoor, DL16 6YJ	Tel. +44 (0)1753 511234 Fax +44 (0)1753 551155 www.stanleytools.co.uk
Middle East & Africa	Stanley Fat Max P.O.Box - 17164 Jebel Ali (South Zone), Dubai, UAE	Tel. +971 4 8127400 Fax +971 4 8127036 www.stanleyworks.ae