

DEWALT®

www.DEWALT.com

DW831
DW840

Dansk (<i>oversat fra original brugsvejledning</i>)	5
Deutsch (<i>übersetzt von den originalanweisungen</i>)	14
English (original instructions)	24
Español (<i>traducido de las instrucciones originales</i>)	33
Français (<i>traduction de la notice d'instructions originale</i>)	43
Italiano (<i>tradotto dalle istruzioni originali</i>)	53
Nederlands (<i>vertaald vanuit de originele instructies</i>)	63
Norsk (<i>oversatt fra de originale instruksjonene</i>)	73
Português (<i>traduzido das instruções originais</i>)	82
Suomi (<i>käännetty alkuperäisestä käyttöohjeesta</i>)	92
Svenska (<i>översatt från de ursprungliga instruktionerna</i>)	101
Türkçe (<i>orijinal talimatlardan çevrilmiştir</i>)	110
Ελληνικά (<i>μετάφραση από τις πρωτότυπες οδηγίες</i>)	119

Fig. A

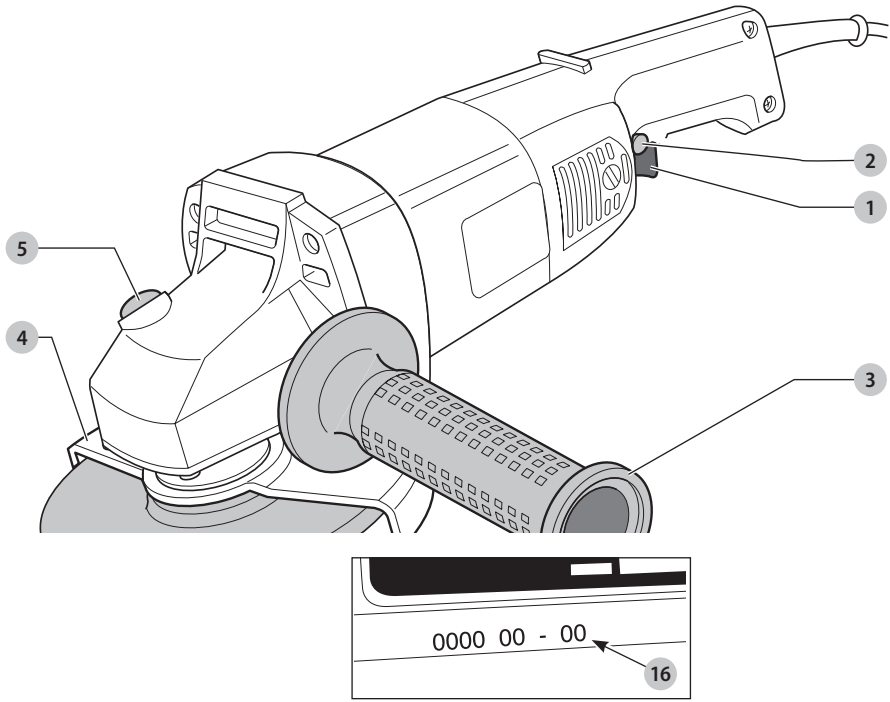

Fig. B

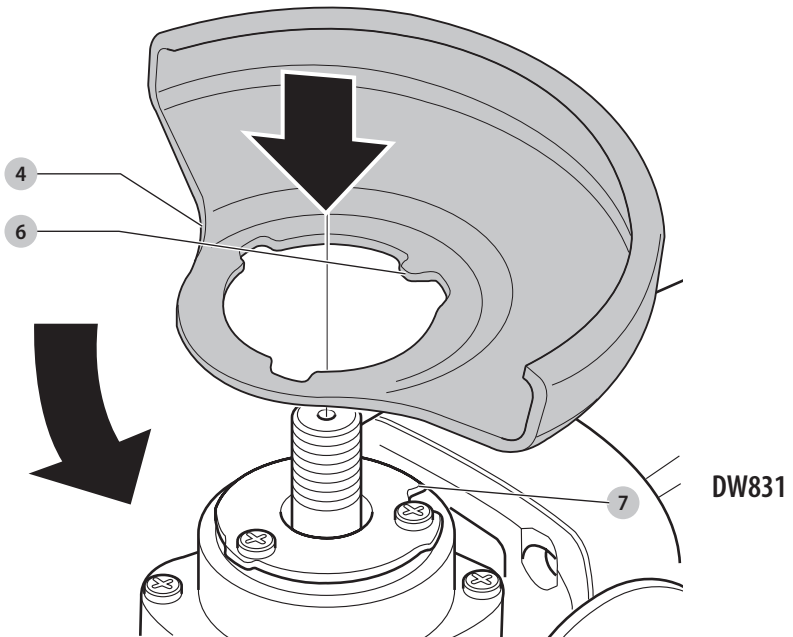

Fig. C

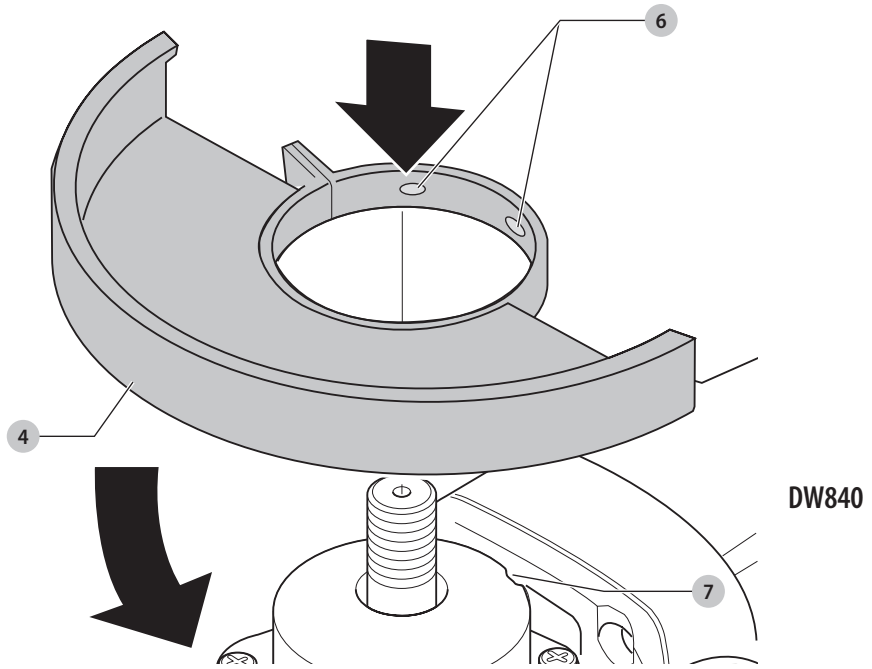

Fig. D

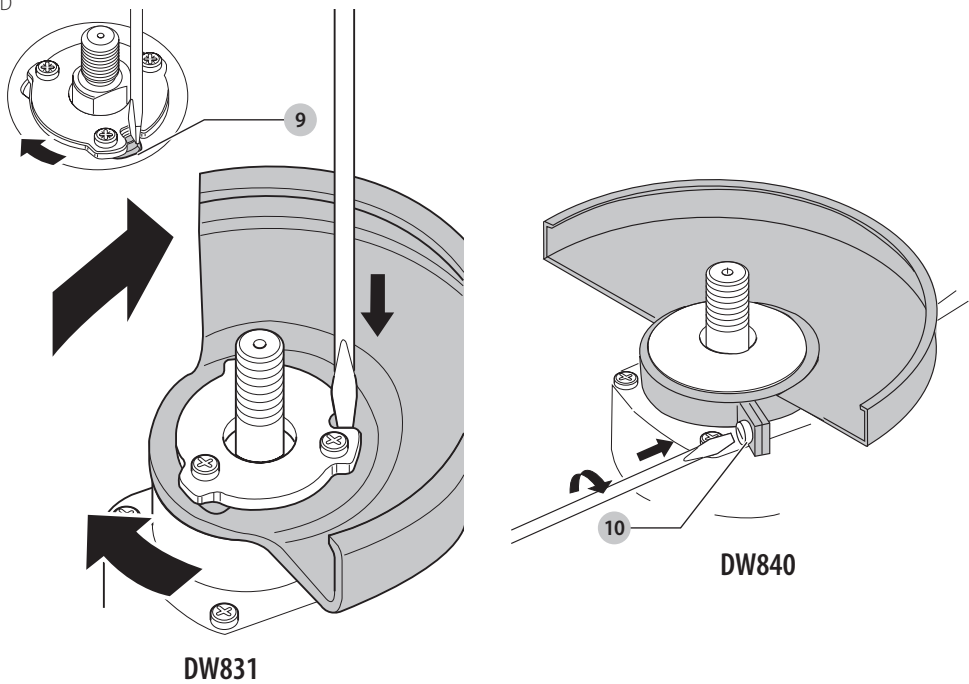

Fig. E

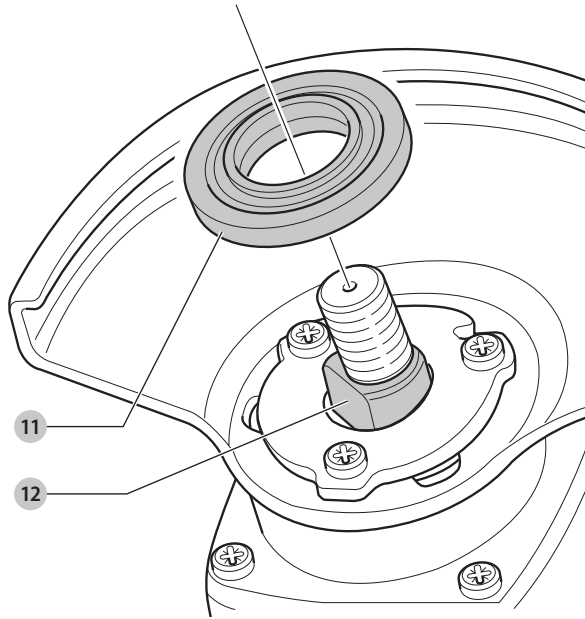

Fig. F

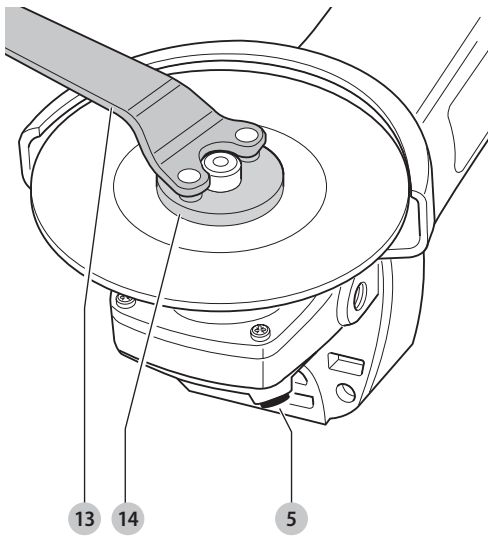

Fig.G

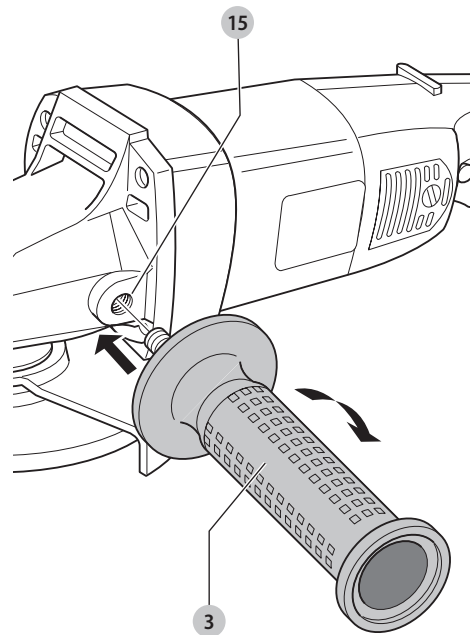

Fig. H

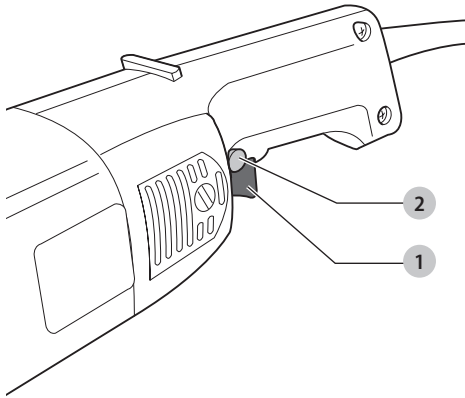
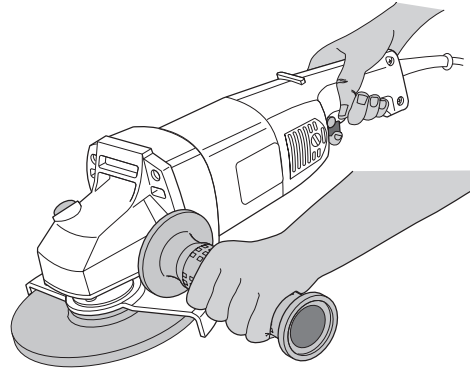

Fig. I



MEDIUM VINKELSLIBER

DW831/DW840

Tillykke!

Du har valgt et DEWALT-værktøj. Mange års erfaring, ihærdig produktudvikling og innovation gør DEWALT én af de mest pålidelige partnere for professionelle brugere af elværktøj.

Tekniske Data

		DW831	DW840
Spænding	V_{AC}	230	230
Type		4	3
Effektindgang	W	1400	1800
Nominel hastighed	min^{-1}	11000	8400
Hjuldiameter	mm	125	180
Maks. hjulbredde	mm	6,5	7,0
Spindeldiameter		M14	M14
Spindellængde	mm	19	19
Vægt	kg	3,1	4,0
Støjværdier og vibrationsværdier (triax vector sum) i henhold til EN60745-2-3:			
L_{PA} (emissionslydtrykniveau)	dB(A)	96	95
L_{WA} (lydeffektniveau)	dB(A)	104	101
K (usikkerhed for det angivne lydniveau)	dB(A)	3	3,1
Overfladeslibning			
Vibrationsemissionsværdi $a_{h,M} =$	m/s^2	13	12
Usikkerhed K =	m/s^2	1,8	1,7
Skiveslibning			
Vibrationsemissionsværdi $a_{h,M} =$	m/s^2	2,7	2,3
Usikkerhed K =	m/s^2	1,5	<2,5

Vibrationsemissionsniveauet, der er angivet i dette vejledningsark, er målt i overensstemmelse med en standardiseret test, der er angivet i EN60745 og kan anvendes til at sammenligne et værktøj med et andet. Det kan anvendes til en foreløbig eksponeringsvurdering.



ADVARSEL: Det angivne vibrationsemissionsniveau repræsenterer værktøjets hovedanvendelsesområder. Hvis værktøjet anvendes til andre formål, med andet tilbehør eller vedligeholdes dårligt, kan vibrationsemissionen imidlertid variere. Det kan forøge eksponeringsniveauet over den samlede arbejdsperiode markant.

Et estimat af eksponeringsniveauet for vibration bør også tage højde for de gange, værktøjet slukkes, eller når det kører men ikke bruges til at arbejde. Det kan mindske eksponeringsniveauet over den samlede arbejdsperiode markant.

Identificér yderligere sikkerhedsforanstaltninger for at beskytte operatøren mod vibrationens effekter, som f.eks.: vedligehold værktøjet og tilbehøret, hold hænderne varme, organisation af arbejdsmonstre.

EF-Konformitetserklæring

Maskindirektiv



Medium Vinkelsliber DW831, DW840

DeWALT erklærer, at produkterne beskrevet under **Tekniske data** er udformet i overensstemmelse med: 2006/42/EF, EN60745-1:2009+A11:2010, EN60745-2-3:2011 +A2:2013 +A11:2014 +A12:2014 +A13:2015.

Disse produkter overholder også direktivet 2014/30/EU og 2011/65/EU. Kontakt DeWALT på følgende adresse for yderligere oplysninger eller se bagsiden af manualen.

Undertegnede er ansvarlig for kompilering af den tekniske fil og udsteder denne erklæring på vegne af DeWALT.

Markus Rompel
Vicedirektør for Ingeniørarbejde, PTE-Europa
DeWALT, Richard-Klinger-Strasse 11,
D-65510, Idstein, Tyskland
13.11.2018



ADVARSEL: Læs instruktionsvejledningen for at reducere risikoen for personskader.

Definitioner: sikkerhedsretningslinjer

Nedenstående definitioner beskriver sikkerhedsniveauet for hvert enkelt signalord. Læs vejledningen og vær opmærksom på disse symboler.



FARE: Angiver en umiddelbart farlig situation, der medmindre den undgås, vil resultere i **død eller alvorlig personskade**.



ADVARSEL: Angiver en potentielt farlig situation, der medmindre den undgås, **kunne** resultere i **død eller alvorlig personskade**.



FORSIGTIG: Angiver en potentielt farlig situation, der medmindre den undgås, **kan** resultere i **mindre eller moderat personskade**.

BEMÆRK: Angiver en handling, der **ikke er forbundet med personskade**, men som **kan** resultere i **produktskade**.



Angiver risiko for elektrisk stød.



Angiver brandfare.

Generelle sikkerhedsadvarsler

for elværktøjer



ADVARSEL: Læs alle sikkerhedsadvarsler, instruktioner, illustrationer og specifikationer, der følger med dette elværktøj. Manglende overholdelse af

alle nedenstående instruktioner kan medføre elektrisk stød, brand og/eller alvorlig personskade.

GEM ALLE ADVARSLER OG INSTRUKTIONER TIL SENERE BRUG

Termen "elværktøj" i advarselne refererer til dit elektroniske (ledning) eller batteribetjente (trådløse) elværktøj.

1) Sikkerhed i Arbejdsområdet

- Sørg for, at arbejdsområdet er rent og godt oplyst.** Rodede eller mørke områder giver anledning til ulykker.
- Undlad at benytte elektrisk værktøj i en eksplosionsfarlig atmosfære, som f.eks. ved tilstedeværelsen af brændbare væsker, gasser eller støv.** Elværktøj danner gnister, der kan antænde støv eller dampe.
- Hold børn og omkringstående på afstand, når der anvendes elektrisk værktøj.** Distractioner kan medføre, at du mister kontrollen.

2) Elektrisk Sikkerhed

- Stik på elektrisk værktøj skal passe til stikkontakten. Stikket må aldrig modificeres på nogen måde. Undlad at bruge adapterstik sammen med jordforbundet elektrisk værktøj.** Umodificerede stik og dertil passende stikkontakter reducerer risikoen for elektrisk stød.
- Undgå kropskontakt med jordforbundne overflader, såsom rør, radiatorer, komfurer og køleskabe.** Der er øget risiko for elektrisk stød, hvis din krop er jordforbundet.
- Undlad at udsætte elektrisk værktøj for regn eller våde forhold.** Hvis der trænger vand ind i et elektrisk værktøj, øges risikoen for elektrisk stød.
- Undlad at udsætte ledningen for overlast. Brug aldrig ledningen til at bære, trække værktøjet eller trække det ud af stikkontakten. Hold ledningen borte fra varme, olie, skarpe kanter og bevægelige dele.** Beskadigede eller sammenfiltrede ledninger øger risikoen for elektrisk stød.
- Når elektrisk værktøj benyttes udendørs, skal der anvendes en forlængerledning, som er egnet til udendørs brug.** Brug af en ledning, der er egnet til udendørs brug, reducerer risikoen for elektrisk stød.
- Hvis det ikke kan undgås at betjene et elektrisk værktøj i et fugtigt område, benyt en strømforsyning, der er beskyttet af en fejlstrømsafbryder.** Ved at benytte en fejlstrømsafbryder reduceres risikoen for elektrisk stød.

3) Personlig Sikkerhed

- Vær opmærksom, pas på hvad du foretager dig, og brug sund fornuft, når du benytter et elektrisk værktøj. Betjen ikke værktøjet, hvis du er træt, påvirket af narkotika, alkohol eller medicin.** Et øjeblik uopmærksomhed under anvendelse af et elektrisk værktøj kan forårsage alvorlig personskade.
- Brug personligt sikkerhedsudstyr. Bær altid beskyttelsesbriller.** Sikkerhedsudstyr, såsom støvmaske,

skridsikre sikkerhedssko, sikkerhedshjelm eller høreværn, brugt når omstændighederne foreskriver det, reducerer omfanget af personskader.

- c) **Undgå utilsigtet start. Sørg for, at der er slukket for kontakten, inden værktøjet tilsluttes en strømkilde og/eller batterienhed, samles op eller bæres.** Når elektrisk værktøj bæres med fingren på kontakten eller tilsluttes, når kontakten er tændt, giver det anledning til ulykker.
- d) **Fjern eventuelle justerings- eller skruenøgler, før det elektriske værktøj startes.** En skruenøgle eller anden nøgle, der bliver siddende på en roterende del af elektrisk værktøj, kan give anledning til personskade.
- e) **Undlad at række for langt. Hold hele tiden en god fodstilling og balance.** Dette giver bedre kontrol af det elektriske værktøj, når uventede situationer opstår.
- f) **Bær hensigtsmæssig påklædning. Bær ikke løst tøj eller smykker. Hold dit hår og tøj væk fra dele i bevægelse.** Løstsiddende tøj, smykker eller langt hår kan blive fanget i bevægelige dele.
- g) **Hvis der anvendes støvudsugnings- eller støvopsamlingsudstyr, skal dette tilsluttes og anvendes rigtigt.** Anvendelse af støvopsamlingsudstyr kan begrænse faren forårsaget af støv.
- h) **Lad ikke erfaringer fra hyppig brug af værktøjer medføre, at du bliver selvtilfreds og ignorerer sikkerhedsprincipperne for værktøjerne.** En skødesløs handling kan forårsage alvorlig skade i en brøkdal af et sekund.

4) Anvendelse og Vedligeholdelse af Elektrisk Værktøj

- a) **Undlad at bruge magt over for det elektriske værktøj. Brug det værktøj, der er bedst egnet til det arbejde, der skal udføres.** Værktøjet vil klare opgaven bedre og mere sikkert med den ydelse, som det er beregnet til.
- b) **Undlad at benytte elektrisk værktøj, hvis kontakten ikke tænder og slukker for det.** Alt elektrisk værktøj, der ikke kan kontrolleres med kontakten, er farligt og skal repareres.
- c) **Træk stikket ud af stikkontakten og/eller batterienheden, hvis aftagelig, fra det elektriske værktøj, før det elektriske værktøj justeres, dets tilbehør udskiftes, eller det stilles til opbevaring.** Sådanne forebyggende sikkerhedsforanstaltninger mindsker risikoen for, at værktøjet startes utilsigtet.
- d) **Opbevar elektrisk værktøj uden for rækkevidde af børn, og tillad ikke personer, som ikke er bekendt med dette elektriske værktøj eller disse instruktioner, at betjene værktøjet.** Elektrisk værktøj er farligt i hænderne på personer, som ikke er instrueret i brugen deraf.
- e) **Vedligehold elværktøjer og tilbehør. Undersøg om bevægelige dele sidder skævt, binder eller er gået itu såvel som andre forhold, der kan påvirke**

betjeningen af værktøjet. Hvis det elektriske værktøj er beskadiget, skal det repareres før brug. Mange ulykker er forårsaget af dårligt vedligeholdt værktøj.

- f) **Hold skæreværktøj skarpe og rene.** Ordentligt vedligeholdt skæreværktøj med skarpe skærekanter har mindre tilbøjelighed til at binde og er lettere at styre.
- g) **Brug elektrisk værktøj, tilbehør, bor, osv. i overensstemmelse med disse instruktioner, idet der tages hensyn til arbejdsforholdene og den opgave, som skal udføres.** Brug af elektrisk værktøj til andre opgaver end dem, det er beregnet til, kan resultere i en farlig situation.
- h) **Hold håndtag og håndtagsflader tørre, rene og fri for olie og smørelse.** Glatte håndtag og gribeflader giver ikke mulighed for sikker håndtering og styring af værktøjet i uventede situationer.

5) Service

- a) **Elektrisk værktøj skal serviceres af en kvalificeret servicetekniker, som udelukkende benytter identiske reservedele.** Derved sikres det, at værktøjets driftssikkerhed opretholdes.

YDERLIGERE SÆRLIGE SIKKERHEDSREGLER

Sikkerhedsanvisninger for al anvendelse

- a) **Denne værktøjsmaskine kan bruges som slibemaskine, pudsemaskine eller stikstål. Læs alle sikkerhedsadvarsler, instruktioner, illustrationer og specifikationer, der følger med dette elværktøj.** Manglende overholdelse af alle nedenstående instruktioner kan medføre elektrisk stød, brand og/eller alvorlig personskade.
- b) **Det anbefales ikke at polere, afskære og stålborste med dette elværktøj.** Anden brug end den, elværktøjet er fremstillet til, kan udgøre en fare og forårsage personskade.
- c) **Anvend kun specielt designede værktøjsdele som anbefales af værktøjsproducenten.** Der er ingen garanti for sikker betjening, selv om en værktøjsdel kan monteres på værktøjet.
- d) **Værktøjsdele skal altid være godkendt til hastigheder højere end værktøjets hastighed som angivet på mærkepladen.** Hvis en værktøjsdel anvendes ved hastigheder, som er højere end den godkendte, kan den springe i stykker på grund af overbelastning.
- e) **Værktøjsdelenes tykkelse og udvendige diameter skal ligge inden for værktøjets godkendte kapacitetsgrænse.** Tilbehør, der ikke passer i størrelsen, kan ikke afskærmes og styres korrekt.
- f) **Gevindmontering af tilbehør skal matche med slibemaskinens spindelgevind. For tilbehør monteret med flanger skal dornhullet på tilbehøret passe til flangens placeringsdiameter.** Tilbehør, der ikke matcher med el-værktøjets monterede hardware, vil køre ud af balance, vibrere for meget og kan medføre tab af kontrol.

- g) **Anvend ikke beskadiget tilbehør. Før brug bør tilbehør, som f.eks. slibehjul, undersøges for skår og revner. Hvis elværktøjet eller tilbehøret tabes, bør det undersøges for skade eller ubeskadiget tilbehør bør monteres. Efter undersøgelse og montering af tilbehør placeres du og tilskuere væk fra tilbehørets rotationsplan og elværktøjet køres ved maksimal tomgangshastighed i et minut. Stop med det samme, hvis der er en betydelig vibration, eller der opdages andre fejl. Hvis det fortsætter, bør maskinen undersøges for at fastslå årsagen. Opbevar altid slibehjulet sikkert og på et tørt sted uden for børns rækkevidde. Beskadiget tilbehør vil normalt gå i stykker under denne testkørsel.**
- h) **Brug altid sikkerhedsudstyr. Alt efter forholdene bæres visir, sikkerhedsmaske eller sikkerhedsbriller. Efter behov bæres støvmaske, høreværn, handsker og sikkerhedsforklæde til beskyttelse mod slibestykker og afslag fra arbejdsmøntet. Øjenbeskyttelsen skal kunne standse løsevne dele fra arbejdsprocessen. Støvmasken eller åndedrætsværnet skal kunne filtrere partikler, der opstår under arbejdet. Langvarig udsættelse for højt støjniveau kan føre til tab af hørevne.**
- i) **Sørg for at andre personer i området opholder sig i sikker afstand til arbejdsstedet. Alle personer der opholder sig på arbejdsstedet skal bære sikkerhedsudstyr. Dele af arbejdsmøntet eller af et defekt værktøjsstykke kan løsnes og forårsage skade uden for det nære arbejdsområde.**
- j) **Hold fast i elværktøjet ved hjælp af de isolerede håndtagsflader, når der skal savnes i emner, hvor skæreværktøjet kan berøre skjulte ledninger eller sit eget kabel. Kommer skæreværktøjet i kontakt med en strømførende ledning, kan blotlagte metaldele på el-værktøjet gøres strømførende og give stød til brugeren.**
- k) **Sørg for at ledningen er i sikker afstand fra den roterende værktøjsdel. Hvis kontrollen over værktøjet mistes, kan det føre til at ledningen skæres over eller flænses, og din arm eller hånd kan blive trukket ind i det roterende værktøj.**
- l) **Læg aldrig værktøjet ned, før værktøjsdelen står helt stille. Det roterende værktøj kan gribe fat i overfladen, så du mister kontrollen over værktøjet.**
- m) **Hav aldrig værktøjet gående mens du bærer det langs siden. Hvis dit tøj kommer i kontakt med den roterende værktøjsdel, kan værktøjet blive trukket ind mod kroppen.**
- n) **Værktøjets udluftningsriller skal rengøres jævnligt. Motorens ventilator trækker støv ind i huset, og ophobning af metalstøv kan føre til risiko for elektrisk stød.**
- o) **Anvend aldrig værktøjet i nærheden af brændbare materialer. Gnister kan antænde brændbare materialer.**
- p) **Værktøjsdele, der kræver kølevæske, må ikke anvendes. Anvendelse af vand eller andre kølevæsker kan føre til skade eller dødsfald forårsaget af elektrisk stød.**

YDERLIGERE

SIKKERHEDSINSTRUKTIONER TIL AL BRUG

Årsager til og forebyggelse mod tilbageslag

Tilbageslag er en pludselig reaktion på et fastklemt eller blokeret slibehjul eller andet tilbehør. Fastklemmelse eller blokering forårsager hurtigt blokering af det roterende tilbehør, der gør, at det ukontrollerede elværktøj kører i modsat retning af tilbehørets rotation på det sted, det er fastkørt.

Hvis f.eks. en slibeskive fastknebnes af arbejdsmøntet, vil den kant af skiven, som leder ind i arbejdsmøntet på det sted, hvor den fastknebnes, bide fast i materialets overflade og få skiven til at vandre ud fra arbejdsmøntet eller slå ud. Hjulet vil enten slå ud i retning mod eller bort fra operatøren, afhængigt af skivens omdrejningsretning, hvor den går fast. Slibeskiver kan også gå itu under sådanne forhold.

Tilbageslag forekommer ved fejlagtig anvendelse og/eller under uhensigtsmæssige arbejdsprocesser eller arbejdsbetingelser, og kan undgås når følgende forholdsregler overholdes:

- Hold godt fast på værktøjet, og hold krop og arme således, at du kan modstå kraften fra evt. tilbageslag. Brug altid ekstrahåndtaget, hvis der er et, så du har den bedst mulige kontrol over tilbageslag eller reaktionsmoment under start.** Operatøren kan kontrollere momentreaktioner eller tilbageslag ved iagttagelse af passende forholdsregler.
- Hold aldrig hånden nær roterende tilbehør.** Tilbehøret kan slå tilbage mod hånden.
- Hold aldrig kroppen i den bane værktøjet vil bevæge sig i, hvis det slår ud.** Tilbageslag vil sende værktøjet i den modsatte retning af skivens rotation, hvor denne fastklemmes.
- Udvis speciel forsigtighed ved arbejde i hjørner, ved skarpe kanter, osv. Undgå, at skiven hopper eller klemmes fast.** Hjørner, skarpe kanter og hoppen har en tendens til at gribe det roterende tilbehør og forårsage tab af kontrol eller tilbageslag.
- Der må ikke påsættes et kædesavhjul beregnet til skulpturarbejde eller et almindeligt rundsavhjul på maskinen.** Sådanne blade forårsager ofte tilbageslag og tab af kontrol.

Sikkerhedsadvarsler, der er specifikke for slibning

- Brug kun hjul typer, der er anbefalet til dit elværktøj, og den specifikke beskyttelseskærm, der er fremstillet til det valgte hjul.** Hjul, der ikke er fremstillet til værktøjet, kan ikke afskærmes korrekt og er usikre.
- Slibeoverfladen på de midterste trykkede hjul skal være monteret under fladen på kanten af beskyttelseskærmen.** Et hjul, der ikke er monteret korrekt, og som projekteres gennem fladen på kanten af beskyttelseskærmen, kan ikke beskyttes tilstrækkeligt.
- Beskyttelseskærmen skal være sikkert fastgjort elværktøjet for maksimal sikkerhed, således at**

mindst muligt af hjulet er blotlagt mod operatøren.

Beskyttelseskærmen hjælper med til at beskytte operatøren mod hjulfragmenter og utilsigtet kontakt med hjulet og gnister, som kan antænde tøjet.

- d) **Hjulene må kun anvendes til den anbefalede brug. Eksempelvis: slib ikke med siden af afskæringshjulet. Slibeskæringshjul er tilsigtet perifer slibning.** Sidekraft på disse hjul kan ødelægge dem.
- e) **Brug altid ubeskadigede hjulflanger med den rette størrelse og form til dit valgte hjul. Korrekte hjulflanger støtter hjulet og reducerer dermed muligheden for hjulskade.** Flanger til skærehjul kan være forskellige fra slibehjulflanger.
- f) **Brug ikke brugte, slidte hjul fra større elværktøjer.** Hjul, der er tilsigtet større elværktøjer, er ikke egnet til det lille værktøjs høje hastighed og kan gå i stykker.

Sikkerhedsadvarsler, der er specifikke for slibning

- a) **Anvend ikke slibeskivepapir af overdreven størrelse. Følg producentens anbefalinger angående valg af slibepapir.** Slibepapir, der går ud over slibepuden, udgør en fare for flænsning og kan forårsage blokering eller flænsning af disken eller tilbageslag.

Ekstra sikkerhedsinformationer

- Dette værktøj er ikke designet til brug sammen med stålhjul og stålkop.



ADVARSEL: Vi anbefaler brug af en reststrømsanordning med en reststrømskapacitet på 30mA eller mindre.

Restrisici

På trods af overholdelsen af de relevante sikkerhedsregler og brug af sikkerhedsudstyr kan visse restrisici ikke undgås. Disse omfatter:

- Hørenedsættelse.
- Risiko for personskade som følge af flyvende partikler.
- Risiko for forbrænding ved at røre ved tilbehør, der bliver varmt under betjening.
- Risiko for personskade som følge af forlænget brug.
- Risiko for støv fra farlige stoffer.

Elektrisk sikkerhed

Elmotoren er kun designet til én spænding. Kontrollér altid, at strømforsyningen svarer til spændingen på mærkepladen.



Dit DEWALT-værktøj er dobbeltisoleret i overensstemmelse med EN60745, og derfor er en jordledning ikke påkrævet

Hvis strømledningen er beskadiget, skal den erstattes af en specialfremstillet ledning, der fås gennem DEWALT's serviceorganisation.

BEMÆRKNING: Dette udstyr er beregnet til tilslutning til et strømforsyningssystem med en maksimal tilladelig systemimpedans Z_{max} på 0,406 Ω (DW831) / 0,28 Ω (DW840) ved interfacepunktet (strømforsyningsskema) på brugeren

forsyning. Brugeren skal sikre, at dette udstyr kun tilsluttes til et strømsystem, som opfylder ovennævnte krav. Hvis det er nødvendigt, kan brugeren rette henvendelse til el-selskabet for at høre om systemimpedansen ved interfacepunktet.

Brug af forlængerledning

Der bør ikke benyttes en forlængerledning, medmindre det er absolut nødvendigt. Brug en godkendt forlængerledning, der er egnet til strømforsyningen til din oplader (se **Tekniske data**). Den minimale lederstørrelse er 1,5 mm²; den maksimale længde er 30 m.

Ved brug af en kabeltromle skal kablet altid ruller helt ud.

Pakkens indhold

Pakken indeholder:

- 1 Vinkelsliber
- 1 Beskyttelseskærm
- 1 Sidehåndtag
- 1 Flangesæt
- 1 Nøgle
- 1 Brugsvejledning
- Kontrollér for eventuelle skader på værktøjet, dele og tilbehør, der kan være opstået under transport.
- Tag dig tid til at læse denne vejledning grundigt og forstå den før betjening.

Mærkning på værktøjet

Følgende piktogrammer er vist på værktøjet:



Læs brugsvejledningen før brug.



Bær høreværn.



Brug øjeværn.

Datodeposition (Fig. A)

Datokoden **16**, der også inkluderer produktionsåret, er tryk på huset.

Eksempel:

2018 XX XX
Produktionsår

Beskrivelse (Fig. A)



ADVARSEL: Modificér aldrig elektrisk værktøj eller nogen dele deraf. Det kan medføre materiale- eller personskade.

- 1 Afbryder
- 2 Startspærreknep
- 3 Sidehåndtag
- 4 Beskyttelseskærm
- 5 Spindellås

Tilsigtet Brug

Dine kraftige vinkelslibere er blevet fremstillet til professionel affræsning og slibning.

MÅ IKKE anvendes under våde forhold eller i nærheden af brændbare væsker eller gasser.

ANVEND IKKE andre slibehjul udover fiberforstærkede navforsænkede hjul og papirsriver.

Disse slidstærke vinkelslibere er professionelt elværktøj.

Disse slidstærke vinkelslibere er professionelt elværktøj.

LAD IKKE børn komme i kontakt med værktøjet. Overvågning er påkrævet, når uerfarne brugere anvender dette værktøj.

- Dette produkt er ikke beregnet til anvendelse af personer (inklusive børn) med nedsatte fysiske, sensoriske eller mentale handicaps; mangel på erfaringer, viden eller færdigheder, medmindre de er under overvågning af en person, der er ansvarlig for deres sikkerhed. Børn må aldrig efterlades alene med dette produkt.

SAMLING OG JUSTERING



ADVARSEL: For at reducere risikoen for personskade skal du slukke for værktøjet og afbryde det fra strømkilden, inden der foretages justeringer, eller der fjernes/monteres tilbehør eller ekstraudstyr. Sørg for, at udløserkontakten er i OFF-position. Utilsigtet start kan medføre kvæstelser.

Påsetning af sidehåndtag (Fig. G)



ADVARSEL: Før du anvender værktøjet, skal du sikre, at håndtaget sidder godt fast.



ADVARSEL: Sidehåndtaget skal altid bruges for hele tiden at opretholde kontrol over værktøjet.

Skrue sidehåndtaget **3** godt fast i et af hullerne **15** på en af gearkassens sider.

På- og afmontering af beskyttelsesskærmen



ADVARSEL: Der skal altid anvendes beskyttelsesskærm med vinkelsliberen.

DW831 - Påmontering (Fig. B & D)

- Anbring vinkelsliberen på et bord med spindlen opad.
- Sæt tappene **6** ud for hakkene **7** på beslaget.
- Tryk skærmen **4** ned og drej den i pilens retning (Fig. B).



ADVARSEL: Skærmens låsetap **9** forhindrer at skærmen løsnes.

DW831 - Afmontering (Fig. B & D)

- Hold værktøjet i hånden.
- Drej skærmen **4** i pilens retning (Fig. D).
- Tryk låsetappen **9** ind i hakket med en skruetrækker.
- Slip skærmen.

DW840 - Påmontering (Fig. C & D)

- Anbring vinkelsliberen på et bord med spindlen opad.
- Sæt tappene **6** ud for hakkene **7** på beslaget.
- Tryk skærmen **4** ned og drej den i pilens retning (Fig. C).
- Spænd skruerne **10**.

DW840 - Afmontering

- Afskærmningen fjernes i omvendt rækkefølge.

På- og afmontering af et slibehjul (Fig. E, F)

- Anbring maskinen på et bord med beskyttelsesskærmen opad.
- Montér støtteflangen **11** korrekt på spindelen **12**.
- Anbring slibestenen på bagbæklædningsflangen.
- Skru flangen med gevind **14** på spindlen **12**.
- Tryk på spindellåsen **5** og drej slibehjulet, indtil det når dets låseposition.
- Spænd flangen med gevind med den vedlagte nøgle **13**.
- Slip spindellåsen.
- Slibehjulet afmonteres ved at løsne gevindflangen ved hjælp af den topolede skruenøgle (mens spindellåsen er aktiveret).

På- og afmontering af en støtteskive/et slibepapir (Fig. E, F)

- Anbring værktøjet på et bord, beskyttelsesskærm op.
- Tag støtteflangen **11** af.
- Anbring gummistøtteskiven korrekt på spindlen **12**.
- Anbring slibepapiret på gummistøtteskiven.
- Skru den gevindskårne klemmemøtrik **14** på spindelen. Ringen på den gevindskårne klemmemøtrik **14** skal vende imod gummistøtteskiven.
- Tryk på spindellåseknappen **5** og drej spindelen **12**, indtil den når dens låseposition.
- Fastspænd den gevindskårne klemmemøtrik **14** med den topolede skruenøgle.
- Udløs spindellåsen
- For at fjerne gummistøtteskiven skal du løsne den gevindskårne klemmemøtrik **14** med den topolede skruenøgle.

Før værktøjet tages i brug

- Monter den ønskede beskyttelsesskærm og slibe- eller skæreskive. Anvend ikke nedslidte skiver.
- Brug ikke et beskadiget tilbehør. Før brug af tilbehør undersøges f.eks. slibehjul for skår og revner, støttepuder for revner eller slid og stålborste for løse eller revnede tråde. Hvis elværktøjet eller tilbehøret tabes, bør det undersøges for skade, eller der bør monteres ubeskadiget tilbehør. Efter undersøgelse og montering af tilbehør placeres du og tilskuere væk fra tilbehørets rotationsplan, og elværktøjet køres ved maksimal tomgangshastighed i et minut. Beskadiget tilbehør vil normalt gå i stykker under denne testkørsel.
- Sørg for, at den indvendige og udvendige flange er monteret korrekt. Følg de instruktioner, der findes i skemaet over slibetilbehør..
- Kontroller, at skiven roterer i den retning som er angivet på tilbehøret og værktøjet.
- Anvend ikke afskæringshjul til sideslibning,
- Sørg for, at gnister som skyldes anvendelse, ikke udgør en fare, f.eks. at de ikke rammer personer eller antænder brændbare stoffer.

BETJENING

Brugsvejledning

 **ADVARSEL:** Overhold altid sikkerhedsvejledningen og de gældende regler.

 **ADVARSEL:** For at reducere risikoen for personskade skal du slukke for værktøjet og afbryde det fra strømkilden, inden der foretages justeringer, eller der fjernes/monteres tilbehør eller ekstraudstyr. Sørg for, at udløserkontakten er i OFF-position. Utsigtsnet start kan medføre kvæstelser.

 **ADVARSEL:** Sørg for, at alle materialer, der skal slibes, sidder godt fast.

- Brug klemmer eller en skruestik til at holde og understøtte arbejdsemnet på et stabilt underlag. Det er vigtigt at klemme og understøtte arbejdsemnet godt for at forebygge, at arbejdsemnet bevæger sig, så du mister kontrollen over det. Det er vigtigt at klemme og understøtte arbejdsemnet godt for at forebygge, at arbejdsemnet bevæger sig, så du mister kontrollen over det.
- Fastgør arbejdsemnet. Et arbejdsemne, der er fastgjort med fastgøringsanordninger eller i en skruestik holdes mere sikkert end med hånden.
- Støttepaneler eller andet arbejdsemne af overdreven størrelse for at minimere risikoen for hjulfastklemmelse og tilbageslag. Store arbejdsemner har en tendens til at synke under deres egenvægt. Arbejdsemnet skal afstøttes på begge sider af hjulet, både i nærheden af skærelinjen og ved arbejdsemnets kant.
- Bær altid almindelige arbejdschandsker, når du arbejder med dette værktøj.
- Gearkassen bliver meget varm under brug.
- Benyt kun et let tryk på værktøjet. Anvend ikke sidepres på skiven.
- Undgå overstyring. Bliver værktøjet varmt, skal du lade det køre i tomgang nogle få minutter for at køle tilbehøret af. Rør ikke ved tilbehøret, før det er kølet ned. Skiverne bliver meget varme under brug.
- Anvend ikke separate formindskningsbøsninger eller adapterer til at tilpasse slibehjul med stort hul.
- Anvend aldrig værktøjet, uden at beskyttelseskærmen er på plads.
- Værktøjet er ikke designet til brug sammen med en slibeskivekop.
- Brug ikke elværktøjet sammen med et udskæringsstativ.
- Brug aldrig blottere sammen med sammenhængende slibeprodukter.
- Vær opmærksom på, at hjulet fortsætter med at rotere, efter at der er slukket for værktøjet.

Korrekt håndposition (Fig. A, I)

 **ADVARSEL:** For at reducere risikoen for alvorlig personskade skal du **ALTID** anvende den rette håndposition som vist.

 **ADVARSEL:** For at reducere risikoen for alvorlig personskade skal du **ALTID** holde godt fast i tilfælde af en pludselig reaktion.

Korrekt håndposition kræver én hånd på sidehåndtaget **3** og den anden hånd på værktøjets krop som vist på Figur I.

Afbryder (Fig. H)

 **ADVARSEL:** Før du anvender værktøjet, skal du sikre, at håndtaget sidder godt fast.

 **FORSIGTIG:** Hold godt fast i sidehåndtaget og selve værktøjet for at have god kontrol over værktøjet ved opstart og under brug, og indtil skiven eller anden værktøjsdel står helt stille. Sørg altid for at skiven standser helt, før du lægger værktøjet fra dig.

- Du arbejder med værktøjet ved at trykke på startspærreknappen **2** og tænd/sluk-kontakten **1**.
- Værktøjet standses ved at slippe afbryderen.

 **ADVARSEL:** Der må ikke tændes eller slukkes for værktøjet, når det er belastet.

Spindellås (Fig. A)

Spindellåsen **5** funktion er at forhindre spindelen i at dreje, når der monteres eller fjernes hjul. Betjen kun spindellåsen, når der er slukket for værktøjet, og stikket er taget ud af kontakten, og værktøjet står helt stille.

BEMÆRK: For at reducere risikoen for skade på værktøjet, bør du ikke aktivere spindellåsen, mens værktøjet kører. Det kan resultere i skade på værktøjet, og påsat tilbehør kan falde af og eventuelt forårsage personskade.

For at aktivere låsen skal du trykke på spindellåseknappen og dreje spindelen, indtil du ikke kan dreje den længere.

Metalarbejde

Når værktøjet anvendes på metalarbejder, skal du sørge for, at der er indsat en fejlstrømsafbryder (RCD) for at undgå restricisci som følge af metalspånere.

Hvis fejlstrømsafbryderen er slukket, skal du få værktøjet efterset af en autoriseret DEWALT-reparatør.

 **ADVARSEL:** Under ekstreme arbejdsforhold kan der ophobes støv inde i maskinehuset, når der arbejdes med metal. Dette kan resultere i, at beskyttelsesisoleringen inde i maskinen bliver reduceret og dermed øger risikoen for elektrisk støv.

For at undgå ophobningen af metalspånere inde i maskinen anbefaler vi at rydde ventilationshullerne dagligt.

Se **Vedligeholdelse**.

Brug af papirskiver

 **ADVARSEL: Metalstøvophobning.** Overdreven brug af papirskiver i metalarbejder kan resultere i øget mulighed for elektrisk støv. For at reducere denne risiko skal du indsætte en fejlstrømsafbryder før brug og rengøre ventilationshullerne dagligt ved at blæse tør, komprimeret luft ind i ventilationshullerne i overensstemmelse med nedenstående vedligeholdelsesinstruktioner.

Grovslibning

Brug aldrig en skæreskive til grovslibning.

Brug altid sikkerhedsskærmen type 27.

De bedste grovslibningsresultater opnås, når maskinen indstilles til en vinkel på 30° til 40°. Flyt maskinen frem og tilbage med et moderat tryk. På denne måde bliver arbejdsområdet ikke for varmt, bliver ikke misfarvet, og der dannes ingen riller.

VEDLIGEHOLDELSE

Dit DeWALT-elværktøj er beregnet til langvarig brug med minimal vedligeholdelse. Værktøjets fortsatte tilfredsstillende drift afhænger af korrekt vedligeholdelse og rengøring af værktøjet.

⚠ ADVARSEL: For at reducere risikoen for personskade skal du slukke for værktøjet og afbryde det fra strømkilden, inden der foretages justeringer, eller der fjernes/monteres tilbehør eller ekstraudstyr. Sørg for, at udløserkontakten er i OFF-position. Utilsigtet start kan medføre kvæstelser.

Udskiftning af børster

Motoren slukker automatisk og indikerer herved, at kulbørsterne er nedslidte, og at der skal foretages service på værktøjet. Kulbørsterne kan ikke serviceres af brugeren. Tag værktøjet til en autoriseret DeWALT reparatør.



Smøring

Dette elektriske værktøj skal ikke smøres yderligere.



Rengøring

⚠ ADVARSEL: Blæs støv og snavs ud af hovedhuset med tør luft, lige så snart der samler sig snavs i og omkring luftaftrækket. Bær godkendte beskyttelsesbriller og godkendt støvmaske ved udførelse af denne procedure.

⚠ ADVARSEL: Brug aldrig opløsningsmidler eller andre kraftige kemikalier til at rengøre værktøjets ikke-metalliske dele. Disse kemikalier kan svække de materialer, der anvendes i disse dele. Brug en klud, der kun er fugtet med vand og mild sæbe. Lad aldrig væske trænge ind i værktøjet, og nedsænk aldrig nogen del af værktøjet i væske.

Valgfrit tilbehør

⚠ ADVARSEL: Da andet tilbehør end det, som stilles til rådighed af DeWALT, ikke er afprøvet med dette produkt, kan det være farligt at bruge sådant tilbehør med dette værktøj. For at mindske risikoen for personskade, må dette produkt kun anvendes med tilbehør, som anbefales af DeWALT.

Kontakt forhandleren for yderligere oplysninger om korrekt tilbehør.

Tilbehørstabel

	Maks. [mm]		[mm]	Min. rotation [min. ⁻¹]	Perifer hastighed [m/s]	Gvindskåret hullængde [mm]
	D	b	d			
	DW831	8	22,23	DW831	80	-
	125			11000		
	DW840			8400		
	DW831	-	-	DW831	80	-
	125			11000		
	DW840			8400		











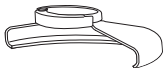

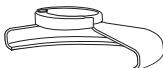
Miljøbeskyttelse

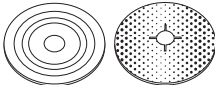
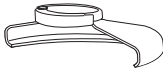

Separate Sammlung. Produkte und Batterien, die mit diesem Symbol gekennzeichnet sind, dürfen nicht im normalen Hausmüll entsorgt werden.

Produkte und Batterien enthalten Materialien, die zurückgewonnen oder recycelt werden können, um den Bedarf an Rohstoffen zu reduzieren. Bitte recyceln Sie elektrische Produkte und Batterien gemäß den lokalen Bestimmungen. Weitere Informationen erhalten Sie unter www.2helpU.com.

SKEMA OVER SLIBETILBEHØR

<i>Beskyttelsesk ærmtyp</i>	<i>Tilbehør</i>	<i>Beskrivelse</i>	<i>Sådan monteres sliber</i>
 <p>Type 27 Beskyttels-Esskærm</p>		Slibeskive med nedtrykket midte	 <p>Type 27 beskyttelseskærm</p>  <p>Støtteflange</p>   <p>Type 27 hjul med nedtrykket midte</p>  <p>Gevindskåret klemmemøtrik</p>
		Bladskive	
		Støttepude/slibeark	 <p>Type 27 beskyttelseskærm</p>  <p>Gummistøttepude</p>  <p>Slibeskive</p>  <p>Gevindskåret klemmemøtrik</p>

MITTELGROSSER WINKELSCHLEIFER

DW831/DW840

Herzlichen Glückwunsch!

Sie haben sich für ein Gerät von DEWALT entschieden. Langjährige Erfahrung, sorgfältige Produktentwicklung und Innovation machen DEWALT zu einem zuverlässigen Partner für professionelle Anwender von Elektrowerkzeugen.

Technische Daten

		DW831	DW840
Spannung	V_{AC}	230	230
Typ		4	3
Leistungsaufnahme	W	1400	1800
Nenn Drehzahl	min^{-1}	11000	8400
Scheibendurchmesser	mm	125	180
Max. Scheibenbreite	mm	6,5	7,0
Spindeldurchmesser		M14	M14
Spindellänge	mm	19	19
Gewicht	kg	3,1	4,0
Lärmwerte und Vibrationswerte (Triax-Vektorsumme) gemäß EN60745-2-3:			
L_{PA} (Emissions-Schalldruckpegel)	dB(A)	96	95
L_{WA} (Schallleistungspegel)	dB(A)	104	101
K (Unsicherheit für den angegebenen Schallpegel)	dB(A)	3	3,1
Flächenschleifen			
Vibrationsemissionswert $a_{h,M} =$	m/s^2	13	12
Messungengenauigkeit K =	m/s^2	1,8	1,7
Tellerschleifen			
Vibrationsemissionswert $a_{h,M} =$	m/s^2	2,7	2,3
Messungengenauigkeit K =	m/s^2	1,5	<2,5

Der in diesem Informationsblatt angegebene Vibrationsemissionswert wurde gemäß einem standardisierten Test laut EN60745 gemessen und kann für einen Vergleich zwischen zwei Geräten verwendet werden. Er kann zu einer vorläufigen Einschätzung der Exposition verwendet werden.



WARNUNG: Der angegebene Vibrationsemissionswert bezieht sich auf die Hauptanwendung des Gerätes.

Wenn das Gerät jedoch für andere Anwendungen, mit anderem Zubehör oder schlecht gewartet eingesetzt wird, kann die Vibrationsemission verschieden sein. Dies kann den Expositionsgrad über die Gesamtbetriebszeit erheblich erhöhen.

Eine Schätzung der Vibrationsstärke sollte auch berücksichtigen, wie oft das Gerät ausgeschaltet wird oder über welche Zeit es zwar läuft, aber nicht wirklich in Betrieb ist. Dies kann die Exposition über die Gesamtbetriebszeit erheblich mindern.

Es sind zusätzliche Sicherheitsmaßnahmen zum Schutze der Betriebsperson vor den Auswirkungen der Vibration in Betracht zu ziehen, z. B.: Wartung des Gerätes und des Zubehörs, Warmhalten der Hände, Organisation des Arbeitsablaufes.

EG-Konformitätserklärung

Maschinenrichtlinie



Mittelgrosser Winkelschleifer DW831, DW840

DEWALT erklärt hiermit, dass diese unter **Technische Daten** beschriebenen Produkte die folgenden Vorschriften erfüllen: 2006/42/EG, EN60745-1:2009+A11:2010, EN60745-2-3:2011 +A2:2013 +A11:2014 +A12:2014 +A13:2015.

Diese Produkte erfüllen auch die Anforderungen von Richtlinie 2014/30/EU und 2011/65/EU. Für weitere Informationen wenden Sie sich bitte an DEWALT unter der folgenden Adresse oder schauen Sie auf der Rückseite dieser Betriebsanleitung nach.

Der Unterzeichnete ist verantwortlich für die Zusammenstellung des technischen Dossiers und gibt diese Erklärung im Namen von DEWALT ab.

Markus Rempel
Vizepräsident of Engineering, PTE-Europa
DEWALT, Richard-Klinger-Straße 11
D-65510 Idstein, Deutschland
13.11.2018



WARNUNG: Zur Reduzierung der Verletzungsgefahr bitte die Bedienungsanleitung lesen.

Definitionen: Sicherheitsrichtlinien

Im Folgenden wird die Relevanz der einzelnen Warnhinweise erklärt. Bitte lesen Sie das Handbuch und achten Sie auf diese Symbole.



GEFAHR: Weist auf eine unmittelbar drohende gefährliche Situation hin, die, sofern nicht vermieden, **zu tödlichen oder schweren Verletzungen führt**.



WARNUNG: Weist auf eine möglicherweise gefährliche Situation hin, die, sofern nicht vermieden, **zu tödlichen oder schweren Verletzungen führen kann**.



VORSICHT: Weist auf eine möglicherweise gefährliche Situation hin, die, sofern nicht vermieden, **u. U. zu leichten oder mittelschweren Verletzungen führen kann**.

HINWEIS: Weist auf ein Verhalten hin, das **nichts mit Verletzungen zu tun hat, aber, wenn es nicht vermieden wird, zu Sachschäden führen kann**.



Weist auf ein Stromschlagrisiko hin.



Weist auf eine Brandgefahr hin.

Allgemeine Sicherheitswarnhinweise für Elektrowerkzeuge



WARNUNG: Beachten Sie alle Sicherheitshinweise, Anweisungen, Darstellungen und Daten, die Sie mit dem Gerät erhalten. Wenn Sie die folgenden Anweisungen nicht beachten, kann es zu elektrischem Schlag, Feuer und/oder schweren Verletzungen kommen.

BEWAHREN SIE ALLE WARNHINWEISE UND ANWEISUNGEN ZUM SPÄTEREN NACHSCHLAGEN AUF

Der Begriff „Elektrowerkzeug“ in den Warnhinweisen bezieht sich auf Ihr netzbetriebenes Elektrowerkzeug (mit Kabel) oder auf Ihr akkubetriebenes (kabelloses) Elektrowerkzeug.

1) Sicherheit im Arbeitsbereich

- Halten Sie den Arbeitsbereich sauber und gut ausgeleuchtet.** Unaufgeräumte oder dunkle Bereiche begünstigen Unfälle.
- Betreiben Sie das Elektrowerkzeug nicht in explosionsgefährdeten Umgebungen, in denen sich z. B. brennbare Flüssigkeiten, Gase oder Staub befinden.** Elektrowerkzeuge erzeugen Funken, die den Staub oder die Dämpfe entzünden können.
- Halten Sie Kinder und Zuschauer fern, während Sie ein Elektrogerät betreiben.** Ablenkung kann dazu führen, dass Sie die Kontrolle über das Gerät verlieren.

2) Elektrische Sicherheit

- Der Stecker des Elektrogerätes muss in die Steckdose passen. Ändern Sie niemals den Stecker in irgendeiner Form. Verwenden Sie keinerlei Adapterstecker an geerdeten Elektrogeräten.** Unveränderte Stecker und passende Steckdosen mindern die Gefahr eines elektrischen Schlages.
- Vermeiden Sie Körperkontakt mit geerdeten Flächen, wie Rohre, Radiatoren, Herde und Kühlgeräte.** Es besteht eine erhöhte Gefahr für einen elektrischen Schlag, wenn Ihr Körper geerdet ist.
- Setzen Sie Elektrogeräte keinem Regen oder feuchter Umgebung aus.** Wenn Wasser in das Elektrogerät eindringt, erhöht sich die Gefahr eines elektrischen Schlages.
- Überlasten Sie das Kabel nicht. Verwenden Sie niemals das Kabel, um das Elektrogerät zu tragen oder durch Ziehen vom Netz zu trennen. Halten Sie das Kabel fern von Hitze, Öl, scharfen Kanten oder beweglichen Teilen.** Beschädigte oder verhedderte Kabel erhöhen die Gefahr eines elektrischen Schlages.
- Wenn Sie ein Elektrogerät im Freien betreiben, verwenden Sie ein für den Außeneinsatz geeignetes Verlängerungskabel.** Die Verwendung von für den Außeneinsatz geeigneten Kabeln mindert die Gefahr eines elektrischen Schlages.
- Wenn der Betrieb eines Elektrogerätes in feuchter Umgebung unumgänglich ist, verwenden Sie eine durch einen Fehlerstromschutzschalter (FI-Schalter**

oder Rcd) geschützte Stromversorgung. Der Einsatz eines Fehlerstromschutzschalters mindert die Gefahr eines elektrischen Schlages.

3) Sicherheit von Personen

- a) **Seien Sie aufmerksam, achten Sie darauf, was Sie tun, und gehen Sie mit Vernunft an die Arbeit mit einem Elektrowerkzeug. Benutzen Sie kein Elektrowerkzeug, wenn Sie müde sind oder unter dem Einfluss von Drogen, Alkohol oder Medikamenten stehen.** Ein Moment der Unachtsamkeit beim Betrieb eines Elektrogerätes kann zu schweren Verletzungen führen.
- b) **Tragen Sie persönliche Schutzausrüstung und immer eine Schutzbrille.** Das Tragen persönlicher Schutzausrüstung, wie Staubmaske, rutschfeste Sicherheitsschuhe, Schutzhelm oder Gehörschutz, je nach Art und Einsatz des Elektrowerkzeuges, verringert das Risiko von Verletzungen.
- c) **Vermeiden Sie unbeabsichtigtes Starten. Vergewissern Sie sich, dass der Schalter in der AUS-Position ist, bevor Sie das Gerät an die Stromversorgung und/oder an den Akku anschließen oder wenn Sie das Gerät aufnehmen oder tragen.** Wenn Sie beim Tragen des Elektrowerkzeuges den Finger am Schalter haben oder das Gerät eingeschaltet an die Stromversorgung anschließen, kann dies zu Unfällen führen.
- d) **Entfernen Sie alle Einstellschlüssel oder Werkzeuge, bevor Sie das Elektrogerät einschalten.** Werkzeuge oder Schlüssel, die an rotierenden Teilen des Elektrogerätes angebracht sind, können zu Verletzungen führen.
- e) **Vermeiden Sie eine abnormale Körperhaltung. Sorgen Sie für einen sicheren Stand und halten Sie jederzeit das Gleichgewicht.** Dadurch können Sie das Elektrowerkzeug in unerwarteten Situationen besser kontrollieren.
- f) **Tragen Sie geeignete Kleidung. Tragen Sie keine weite Kleidung und keinen Schmuck. Halten Sie Haare und Kleidung von beweglichen Teilen fern.** Lose sitzende Kleidung, Schmuck oder lange Haare können sich in den beweglichen Teilen verfangen.
- g) **Wenn Geräte für den Anschluss an eine Staubabsaugung und Staubsammlung vorgesehen sind, vergewissern Sie sich, dass diese richtig angeschlossen sind und verwendet werden.** Der Einsatz von Staubsaugern kann staubbedingte Gefahren mindern.
- h) **Vermeiden Sie, durch die häufige Nutzung des Werkzeugs in einen Trott zu verfallen und Prinzipien für die Werkzeugsicherheit zu ignorieren.** Eine unachtsame Aktion kann im Bruchteil einer Sekunde zu schweren Verletzungen führen.

4) Verwendung und Pflege des Elektrogerätes

- a) **Überlasten Sie das Elektrogerät nicht. Verwenden Sie das für Ihre Arbeit passende Elektrogerät.** Das richtige

Gerät wird die Aufgabe besser und sicherer erledigen, wenn es bestimmungsgemäß verwendet wird.

- b) **Benutzen Sie kein Elektrowerkzeug, dessen Schalter defekt ist.** Ein Elektrowerkzeug, das sich nicht mehr ein- oder ausschalten lässt, ist gefährlich und muss repariert werden.
- c) **Trennen Sie den Stecker vom Netz und/ oder den Akku (sofern abnehmbar) vom Elektrowerkzeug, bevor Sie Einstellungen am Gerät vornehmen, Zubehör wechseln oder es aufbewahren.** Diese Vorbeugemaßnahmen mindern die Gefahr, dass das Elektrogerät unbeabsichtigt startet.
- d) **Bewahren Sie nicht verwendete Elektrogeräte für Kinder unerreichbar auf und lassen Sie nicht zu, dass Personen ohne Erfahrung mit dem Elektrogerät oder mit diesen Anweisungen das Elektrogerät bedienen.** Elektrogeräte sind in den Händen nicht geschulter Personen gefährlich.
- e) **Elektrowerkzeuge und Zubehör müssen gepflegt werden. Prüfen Sie, ob bewegliche Teile verzogen oder ausgeschlagen, ob Teile gebrochen oder in einem Zustand sind, der den Betrieb des Elektrogerätes beeinträchtigen kann. Bei Beschädigungen lassen Sie das Elektrogerät reparieren, bevor Sie es verwenden.** Viele Unfälle entstehen wegen mangelnder Wartung der Elektrogeräte.
- f) **Halten Sie Schneidwerkzeuge scharf und sauber.** Richtig gewartete Schneidwerkzeuge mit scharfen Klingen blockieren seltener und sind leichter unter Kontrolle zu halten.
- g) **Verwenden Sie Elektrogeräte, Zubehör und Einsätze (Bits) usw. gemäß diesen Anweisungen und unter Berücksichtigung der Arbeitsbedingungen und der Aufgabe.** Wenn Sie das Elektrogerät für Aufgaben verwenden, die nicht bestimmungsgemäß sind, kann dies zu gefährlichen Situationen führen.
- h) **Halten Sie die Griffe trocken, sauber und frei von Öl und Fett.** Rutschige Griffe und Oberflächen unterbinden die sichere Bedienbarkeit und Kontrolle über das Werkzeug in unerwarteten Situationen.

5) Service

- a) **Lassen Sie Ihr Elektrowerkzeug nur von qualifiziertem Fachpersonal und nur mit Original-Ersatzteilen reparieren.** Damit wird sichergestellt, dass die Sicherheit des Gerätes erhalten bleibt.

ZUSÄTZLICHE SPEZIFISCHE

SICHERHEITSVORSCHRIFTEN

Sicherheitsanweisungen für alle Arbeiten

- a) **Dieses Elektrowerkzeug ist zur Verwendung als Schleifmaschine, Sandpapierschleifer oder Abstechwerkzeug vorgesehen. Lesen Sie sich sämtliche, mit dem Elektrowerkzeug zur Verfügung gestellten Sicherheitswarnungen, Anweisungen, Illustrationen und Spezifikationen, durch. Das**

- Nichteinhalten der im Folgenden aufgezählten Anweisungen kann zu Stromschlägen, Feuer und/oder ernsthaften Verletzungen führen.
- b) **Arbeiten, wie beispielsweise Polieren, Abschneiden und das Bürsten mit einer Drahtbürste, sollten mit diesem Elektrowerkzeug nicht durchgeführt werden.** Verwendungen, für die das Elektrowerkzeug nicht vorgesehen ist, können Gefährdungen und Verletzungen verursachen.
- c) **Verwenden Sie kein Zubehör, das nicht speziell für dieses Werkzeug konstruiert wurde und vom Werkzeughersteller nicht empfohlen wird.** Auch wenn sich ein anderes Zubehör einstecken lässt, ist der sichere Betrieb dadurch nicht gewährleistet.
- d) **Die Nenndrehzahl des Zubehörs muss mindestens gleich der auf dem Werkzeug angegebenen Höchstdrehzahl sein.** Zubehör das mit einer höheren Drehzahl als die eigene Höchstdrehzahl betrieben wird, kann auseinanderbrechen.
- e) **Der Außendurchmesser und die Stärke des Zubehörs muss innerhalb der Nennkapazität des Elektrowerkzeugs liegen.** Bei falsch dimensioniertem Zubehör ist kein ausreichender Schutz und keine Kontrolle gewährleistet.
- f) **Zubehör mit Gewindemontage muss mit dem Gewinde der Schleifspindel übereinstimmen. Bei Zubehör mit Flanschbefestigung muss das Aufnahmeloch des Zubehörs mit dem Flanschdurchmesser übereinstimmen.** Zubehör, das nicht genau auf die Schleifspindel des Elektrowerkzeugs passt, dreht sich ungleichmäßig, vibriert sehr stark und kann zum Verlust der Kontrolle führen.
- g) **Verwenden Sie keine beschädigten Zubehörteile. Überprüfen Sie Zubehörteile vor jedem Einsatz, wie beispielsweise Prüfen der Schleifscheibe auf Abspalterungen und Risse. Falls das Zubehörteil oder Werkzeug zu Boden fällt, prüfen Sie es bitte auf Beschädigungen oder installieren ein unbeschädigtes Zubehörteil. Nach dem Überprüfen und Installieren eines Zubehörteils positionieren Sie sich selbst und Zuschauer außerhalb vom Wirkungsbereich des rotierenden Zubehörteils und betätigen das Elektrowerkzeug für eine Minute mit voller Leistung bei Nulllast. Schalten Sie das Gerät sofort aus, falls Sie beträchtliche Vibrationen oder andere Mängel feststellen. Sollten solche Bedingungen auftreten, prüfen Sie bitte das Gerät, um die Ursache festzustellen. Verwahren Sie die Trennscheiben sicher an einem trockenen Ort und außerhalb der Reichweite von Kindern auf.** Beschädigte Zubehörteile werden während dieses Tests normalerweise auseinanderbrechen.
- h) **Tragen Sie eine persönliche Schutzausrüstung. Je nach Art der Anwendung müssen evtl. auch ein Gesichtsschirm, Schutzbrille oder Sicherheitsbrille getragen werden. Gegebenenfalls sollten auch Staubmaske, Gehörschutz, Handschuhe und eine Arbeitsschürze getragen werden, die kleine Fragmente des Schleifkörpers oder Werkstücks abfangen können.** Der Augenschutz muss fähig sein, die bei den verschiedenen Arbeiten weggeschleuderten Schuttteilchen abzufangen. Die Staubmaske oder das Atemschutzgerät muss fähig sein, die bei Ihrer Arbeit erzeugten Partikel herauszufiltern. Bei langer Aussetzung an intensiven Lärm besteht die Gefahr von Gehörschäden.
- i) **Besucher müssen sich in einem sicheren Abstand zum Arbeitsbereich fernhalten. Personen, die den Arbeitsbereich betreten, müssen persönliche Schutzausrüstung tragen.** Fragmente des Werkstücks oder gebrochenes Zubehör können wegfliegen und auch außerhalb des direkten Arbeitsumfeldes Verletzungen verursachen.
- j) **Halten Sie das Gerät nur an den isolierten Griffflächen, wenn Sie Arbeiten ausführen, bei denen das Einsatzwerkzeug verborgene Stromleitungen oder das eigene Netzkabel treffen kann.** Der Kontakt des Schneidewerkzeugs mit einer spannungsführenden Leitung kann auch metallene Geräteteile unter Spannung setzen und zu einem elektrischen Schlag führen.
- k) **Positionieren Sie das Kabel so, dass es nicht in den Drehbereich des Zubehörs gelangen kann.** Wenn Sie die Kontrolle verlieren, kann das Kabel durchgeschnitten oder mitgerissen werden, wobei Ihre Hand oder Ihr Arm in das rotierende Zubehör gezogen werden kann.
- l) **Legen Sie das Elektrowerkzeug niemals hin, bevor es vollkommen zum Stillstand gekommen ist.** Das rotierende Zubehör kann die Oberfläche greifen, was einen Verlust der Kontrolle über das Werkzeug zur Folge haben kann.
- m) **Tragen Sie niemals das eingeschaltete Elektrowerkzeug an Ihrer Seite.** Bei einem versehentlichen Kontakt mit dem rotierenden Zubehör könnte Ihre Kleidung erfasst und das Werkzeug in Ihren Körper gezogen werden.
- n) **Reinigen Sie regelmäßig die Luftschlitzte des Elektrowerkzeugs.** Das Kühlungsgebläse des Motors zieht Staub in das Gehäuse und eine übermäßige Ansammlung von Metallpulver kann elektrische Gefahren verursachen.
- o) **Betreiben Sie das Elektrowerkzeug nicht in der Nähe von brennbaren Stoffen.** Solche Stoffe können durch Funken entzündet werden.
- p) **Verwenden Sie kein Zubehör, das flüssige Kühlmittel erfordert.** Die Verwendung von Wasser oder anderen Flüssigkeiten kann einen elektrischen Schlag oder tödlichen Stromunfall zur Folge haben.

WEITERE SICHERHEITSVORSCHRIFTEN FÜR ALLE ANWENDUNGEN

Ursachen und Verhinderung von Rückschlägen

Ein Kickback ist eine plötzliche Reaktion auf eingeklemmte oder feststehende Scheiben oder Zubehörteile. Das Einklemmen

oder Festsitzen führt zu einem sofortigen Anhalten des sich drehenden Zubehörs, was dazu führt, dass das unkontrollierte Elektrowerkzeug sich nun in die entgegengesetzte Richtung bewegt.

Wenn z. B. eine Schleifscheibe im Werkstück festhängt oder eingeklemmt ist, kann sich die im Werkstück befindliche Schneidkante der Scheibe in der Materialoberfläche festfressen und sich nach oben herausarbeiten bzw. herausstoßen werden. Dabei kann die Schleifscheibe zum Bediener hin oder vom Bediener weg gestoßen werden, was von der Drehrichtung der Scheibe zum Zeitpunkt des Klemmens abhängt. Unter diesen Bedingungen ist auch ein Bruch der Schleifscheibe möglich.

Ein Rückschlag ist das Ergebnis des falschen Gebrauchs und/oder der falschen Bedienung oder Einsatzbedingungen des Werkzeugs und kann durch die unten aufgeführten entsprechenden Vorsichtsmaßnahmen vermieden werden:

- a) **Halten Sie das Werkzeug gut fest und stellen Sie sich so hin, dass Ihr Körper und Ihr Arm den Rückschlagkräften widerstehen kann. Verwenden Sie immer den Zusatzgriff (wenn vorhanden), um eine maximale Kontrolle über Rückschläge oder Drehmomentreaktionen beim Starten zu erhalten.** Bei Beachtung der entsprechenden Vorsichtsmaßnahmen können die durch Drehmomentreaktionen oder Rückschläge verursachten Kräfte vom Bediener unter Kontrolle gebracht werden.
- b) **Legen Sie die Hände niemals in die Nähe von rotierendem Zubehör.** Bei einem Rückschlag könnte es auf Ihre Hand auftreffen.
- c) **Stellen Sie sich so hin, dass sich Ihr Körper außerhalb des Rückschlagbereichs befindet.** Der Rückschlag treibt das Elektrowerkzeug in die Richtung entgegengesetzt zur Bewegung der Scheibe an der Blockierstelle.
- d) **Bei der Bearbeitung von Ecken, scharfen Kanten usw. muss besonders vorsichtig vorgegangen werden. Vermeiden Sie ein Abprallen oder Hängenbleiben des Zubehörs.** Ecken, scharfe Kanten oder Abprallen führt oft zum Hängenbleiben des sich drehenden Zubehörs und zum Verlust der Kontrolle oder zum Rückschlag.
- e) **Es darf keine Sägekette, kein Holzsägeblatt oder gezahntes Sägeblatt angebracht werden.** Solche Blätter sind eine häufige Ursache für Rückschläge und den Verlust der Kontrolle über das Werkzeug.

Spezifische Sicherheitswarnhinweise für Schleifarbeiten

- a) **Verwenden Sie ausschließlich die für Ihr Elektrowerkzeug zugelassenen Schleifkörper und die für diese Schleifkörper vorgesehene Schutzhaube.** Schleifkörper, die nicht für das Elektrowerkzeug vorgesehen sind, können nicht ausreichend abgeschirmt werden und sind unsicher.
- b) **Die Schleiffläche der mittleren heruntergedrückten Räder muss unter der Fläche der Schutzlippe montiert werden.** Ein falsch montiertes Rad, das

durch die Fläche der Schutzlippe hervorsteht, wird nicht angemessen geschützt.

- c) **Die Schutzhaube muss sicher am Elektrowerkzeug angebracht und so eingestellt sein, dass ein Höchstmaß an Sicherheit erreicht wird, d. h. der kleinstmögliche Teil des Schleifkörpers zeigt offen zur Bedienperson.** Die Schutzvorrichtung soll die Bedienperson vor Bruchstücken und zufälligem Kontakt mit dem Schleifkörper sowie vor Funken schützen, durch die die Kleidung entzündet werden könnte.
- d) **Schleifkörper dürfen nur für die empfohlenen Einsatzmöglichkeiten verwendet werden. Zum Beispiel: Schleifen Sie nie mit der Seitenfläche einer Trennscheibe. Trennscheiben sind zum Materialabtrag mit der Kante der Scheibe bestimmt.** Seitliche Krafteinwirkung auf diese Schleifkörper kann sie zerbrechen.
- e) **Verwenden Sie immer unbeschädigte Spannflansche in der richtigen Größe und Form für die von Ihnen gewählte Schleifscheibe. Geeignete Flansche stützen die Schleifscheibe und verringern so die Gefahr eines Schleifscheibenbruchs.** Flansche für Trennscheiben können sich von den Flanschen für andere Schleifscheiben unterscheiden.
- f) **Verwenden Sie keine abgenutzten Schleifscheiben von größeren Elektrowerkzeugen.** Schleifscheiben für größere Elektrowerkzeuge sind nicht für die höheren Drehzahlen von kleineren Elektrowerkzeugen ausgelegt und können brechen.

Spezifische Sicherheitswarnhinweise für Sandpapier Schleifen

- a) **Benutzen Sie keine überdimensionierten Schleifblätter, sondern befolgen Sie die Herstellerangaben zur Schleifblattgröße.** Schleifblätter, die über den Schleifteller hinausragen, können Verletzungen verursachen sowie zum Blockieren, Zerreißen der Schleifblätter oder zum Rückschlag führen.

Zusätzliche Sicherheitsinformationen

- Dieses Werkzeug ist nicht für die Verwendung mit Rund- und Topfbürsten vorgesehen.



WARNUNG: Wir empfehlen die Verwendung einer Fehlerstromschutzeinrichtung mit einem Nennfehlerstrom von maximal 30mA.

Restrisiken

Trotz Beachtung der geltenden Sicherheitsvorschriften und des Einsatzes von Schutzvorrichtungen können bestimmte Risiken nicht vermieden werden. Diese sind:

- Beeinträchtigung des Gehörs.
- Verletzungsgefahr durch umherfliegende Teilchen.
- Verbrennungsgefahr durch während des Betriebes heiß werdende Zubehörs.
- Verletzungsgefahr durch andauernden Gebrauch.
- Risiko for støv fra farlige stoffer.

Elektrische Sicherheit

Der Elektromotor wurde für eine einzige Spannung konstruiert. Überprüfen Sie immer, dass die Stromversorgung der Spannung auf dem Typenschild entspricht.



Ihr DEWALT-Gerät ist gemäß EN60745 doppelt isoliert. Es muss deshalb nicht geerdet werden.

Wenn das Stromversorgungskabel beschädigt ist, muss es durch ein speziell ausgestattetes Kabel ersetzt werden, dass bei der DEWALT Kundendienstorganisation erhältlich ist.

HINWEIS: Dieses Gerät ist für den Anschluss an ein Stromversorgungssystem mit einer maximale zulässigen Systemimpedanz Z_{max} von 0,406 Ω (DW831) / 0,28 Ω (DW840) am Schnittstellenpunkt (Netzanschlusskasten) der Stromversorgung des Benutzers vorgesehen. Der Benutzer muss sicherstellen, dass dieses Gerät ausschließlich an ein Stromversorgungssystem angeschlossen wird, das den obigen Anforderungen entspricht. Der Benutzer sollte gegebenenfalls das örtliche Stromversorgungsunternehmen nach der Systemimpedanz am Schnittstellenpunkt fragen.



Bei Ersatz des Netzkabels achten Sie auf Verwendung des Schweizer Netzsteckers.

Typ 11 für Klasse II (Doppelisolierung) – Geräte
Typ 12 für Klasse I (Schutzleiter) – Geräte



Ortsveränderliche Geräte, die im Freien verwendet werden, müssen über einen Fehlerstromschutzschalter angeschlossen werden.

Verwendung eines Verlängerungskabels

Verwenden Sie ein zugelassenes 3-adriges Verlängerungskabel, das für die Leistungsaufnahme dieses Elektrowerkzeugs geeignet ist (siehe **Technische Daten**). Der Mindestquerschnitt der Leitungen beträgt 1,5 mm² und die Höchstlänge beträgt 30 m.

Wenn Sie eine Kabeltrommel verwenden, wickeln Sie das Kabel vollständig ab.

Packungsinhalt

Die Packung enthält:

- 1 Winkelschleifer
- 1 Schutzhaube
- 1 Zusatzhandgriff
- 1 Flanschsatz
- 1 Gabelschlüssel
- 1 Betriebsanleitung
- Prüfen Sie das Gerät, die Teile oder Zubehörteile auf Beschädigungen, die beim Transport entstanden sein könnten.
- Nehmen Sie sich Zeit, die Betriebsanleitung vor Inbetriebnahme sorgfältig zu lesen.

Bildzeichen am Werkzeug

Die folgenden Bildzeichen sind am Gerät sichtbar angebracht:



Vor der Verwendung die Betriebsanleitung lesen.



Tragen Sie Gehörschutz.



Tragen Sie Augenschutz.

Lage des Datumscodes (Abb. [Fig.] A)

Der Datumscodes **16**, der auch das Herstelljahr enthält, ist in das Gehäuse geprägt.

Beispiel:

2018 XX XX

Herstelljahr

Beschreibung (Abb. A)



WARNUNG: Nehmen Sie niemals Änderungen am Elektrowerkzeug oder seinen Teilen vor. Dies könnte zu Schäden oder Verletzungen führen.

- 1 EIN-/AUS-Schalter
- 2 Schalterarretierung
- 3 Zusatzhandgriff
- 4 Schutzhaube
- 5 Spindelarretierung

Bestimmungsgemäße Verwendung

Ihre Hochleistungswinkelschleifer wurden für den professionellen Einsatz bei Schleif- und Sandschleifarbeiten konstruiert.

NICHT VERWENDEN in nasser Umgebung oder in der Nähe von entflammaren Flüssigkeiten oder Gasen.

ANVEND IKKE andre slibehjul udover fiberforstærkede navforsænkede hjul og papirsriver.

Disse slidstærke vinkelslibere er professionelt elværktøj.

Diese leistungsstarken Winkelschleifer sind Elektrogeräte für den professionellen Einsatz.

LASSEN SIE NICHT ZU, dass Kinder in Kontakt mit dem Gerät kommen. Wenn unerfahrene Personen dieses Gerät verwenden, sind diese zu beaufsichtigen.

- Dieses Gerät darf nicht von Personen (einschließlich Kindern) mit eingeschränkten physischen, sensorischen oder mentalen Fähigkeiten oder ohne ausreichende Erfahrung oder Kenntnisse verwendet werden, außer wenn diese Personen von einer Person, die für ihre Sicherheit verantwortlich ist, bei der Verwendung des Geräts beaufsichtigt werden. Lassen Sie nicht zu, dass Kinder mit diesem Produkt allein gelassen werden.

ZUSAMMENBAU UND EINSTELLUNGEN



WARNUNG: Um die Gefahr schwerer Verletzungen zu mindern, schalten Sie das Gerät aus und trennen Sie es vom Netz, bevor Sie Einstellungen vornehmen oder Anbaugeräte oder Zubehör anbringen oder entfernen. Überprüfen Sie, dass der Auslöseschalter in

der AUS-Stellung ist. Ein unbeabsichtigtes Starten kann zu Verletzungen führen.

Anbau des Zusatzgriffs (Abb. G)



WARNUNG: Vor Verwendung des Gerätes prüfen Sie bitte, ob der Griff fest angezogen ist.



WARNUNG: Der Zusatzhandgriff sollte immer benutzt werden, um das Werkzeug immer unter Kontrolle zu haben.

Schrauben Sie den Zusatzgriff **3** fest in eines der Löcher **15** auf jeder Seite des Getriebegehäuses.

Montieren und Entfernen der Schutzhaube



WARNUNG: Die Schutzabdeckungen müssen beim Betrieb des Schleifgeräts verwendet werden.

DW831 - Montieren (Abb. B & D)

- Legen Sie den Winkelschleifer mit der Spindel nach oben auf die Werkbank.
- Halten Sie den Zapfen **6** über die Aussparung **7**.
- Drücken Sie die Schutzhaube **4** nach unten und drehen Sie sie in Pfeilrichtung (Abb. B).



WARNUNG: Der Sicherungsstift **9** verhindert, daß die Schutzhaube sich lösen kann.

DW831 - Entfernen (Abb. B & D)

- Legen Sie den Winkelschleifer mit der Spindel nach oben auf die Werkbank.
- Drehen Sie die Schutzhaube **4** in Pfeilrichtung (Abb. C).
- Drücken Sie den Sicherungsstift **9** in die Aussparung.
- Lassen Sie die Schutzhaube los.

DW840 - Montieren (Abb. C & D)

- Legen Sie den Winkelschleifer mit der Spindel nach oben auf die Werkbank.
- Halten Sie die Zapfen **6** über die Aussparungen **7**.
- Drücken Sie die Schutzhaube **4** nach unten und drehen Sie sie in Pfeilrichtung (Abb. D).
- Ziehen Sie die Schrauben **10** fest.

DW840 - Entfernen

- Zum Entfernen der Schutzhaube gehen Sie in umgekehrter Reihenfolge vor.

Montieren und Entfernen einer Schleifscheibe (Abb. E, F)

- Legen Sie den Winkelschleifer mit der Schutzhaube nach oben auf die Werkbank.
- Setzen Sie den Aufnahmeflansch **11** richtig auf die Spindel **12**.
- Legen Sie die Schleifscheibe auf den Flansch.
- Schrauben Sie die Flanschmutter **14** auf die Spindel **12**.
- Drücken Sie den Spindelarreterknopf **5** und drehen Sie die Schleifscheibe, bis die Spindelarreterung einrastet.
- Ziehen Sie die Flanschmutter mit Hilfe des mitgelieferten Gabelschlüssels **13** fest.
- Lassen Sie den Spindelarreterknopf wieder los.

- Lösen Sie zum Entfernen der Schleifscheibe die Flanschmutter mit Hilfe des mitgelieferten Gabelschlüssels.

Auswechseln von Polierteller/ Sandschleifscheibe (Abb. E, F)

- Legen Sie das Gerät auf einen Tisch mit der Schutzabdeckung nach oben.
- Entfernen Sie den hinteren Flansch **11**.
- Setzen Sie den Gummipolierteller korrekt auf die Spindel **12**.
- Setzen Sie die Sandschleifscheibe auf den Gummipolierteller.
- Schrauben Sie die Gewindespannmutter **14** auf die Spindel. Der Ring an der Gewindespannmutter **14** muss zum Gummipolierteller zeigen.
- Drücken Sie den Spindelarreterknopf **5** und drehen Sie die Spindel **12**, bis sie einrastet.
- Drehen Sie die Gewindespannmutter **14** mit dem Stirnlochschlüssel fest.
- Lassen Sie den Spindelarreterknopf wieder los.
- Um den Gummipolierteller zu entfernen, lösen Sie die Gewindespannmutter **14** mit dem Stirnlochschlüssel.

Vor dem Betrieb

- Verwenden Sie nur passende Schleif- und Trennscheiben und arbeiten Sie immer mit montierter Schutzhaube. Verwenden Sie keine übermäßig abgenutzten Scheiben.
- Verwenden Sie keine beschädigten Einsatzwerkzeuge. Kontrollieren Sie vor jeder Verwendung Einsatzwerkzeuge wie Schleifscheiben auf Absplitterungen und Risse, Schleifteller auf Risse, Verschleiß oder starke Abnutzung, Drahtbürsten auf lose oder gebrochene Drähte. Wenn das Elektrowerkzeug oder das Einsatzwerkzeug heruntergefallen ist, überprüfen Sie, ob es beschädigt ist, oder verwenden Sie ein unbeschädigtes Einsatzwerkzeug. Wenn Sie das Einsatzwerkzeug kontrolliert und eingesetzt haben, positionieren Sie sich und in der Nähe befindliche Personen außerhalb der Ebene des rotierenden Einsatzwerkzeugs und lassen Sie das Gerät eine Minute lang mit Höchstdrehzahl laufen. Beschädigte Einsatzwerkzeuge brechen meist in dieser Testzeit.
- Prüfen Sie, dass die Innen- und Außenflansche korrekt montiert sind. Befolgen Sie die Anweisungen in der Tabelle **Zubehör für Schleifarbeiten**.
- Überzeugen Sie sich, daß sich die Schleif- oder Trennscheibe in Pfeilrichtung (siehe Zubehörteil und Werkzeug) dreht.
- Verwenden Sie keine Trennscheiben für das Seitenschleifen.
- Stellen Sie sicher, dass durch auftretende Funken keine Gefahren entstehen, z. B. Treffen auf Personen oder Entzünden brennbarer Substanzen.

BETRIEB

Betriebsanweisungen



WARNUNG: Beachten Sie immer die Sicherheitsanweisungen und die geltenden Vorschriften.

! WARNUNG: Um die Gefahr schwerer Verletzungen zu mindern, schalten Sie das Gerät aus und trennen Sie es vom Netz, bevor Sie Einstellungen vornehmen oder Anbaugeräte oder Zubehör anbringen oder entfernen. Überprüfen Sie, dass der Auslöseschalter in der AUS-Stellung ist. Ein unbeabsichtigtes Starten kann zu Verletzungen führen.

! WARNUNG: Vergewissern Sie sich, dass das gesamte zu schleifende Material fest gesichert ist.

- Sichern Sie das Werkstück mit Einspannvorrichtungen oder einem Schraubstock auf einer stabilen Plattform. Das Werkstück muss sicher eingespannt und gestützt werden, damit es sich nicht bewegen kann und man die Kontrolle darüber behält. Das Bewegen des Werkstücks oder ein Kontrollverlust stellen eine Gefahr dar und können zu Verletzungen führen.
- Sichern Sie das Werkstück. Ein Werkstück, das mit Spannvorrichtungen oder einem Schraubstock festgespannt ist, wird sicherer gehalten als mit der Hand.
- Stützen Sie Platten oder große Werkstücke ab, um das Risiko eines Rückschlags durch eine eingeklemmte Trennscheibe zu vermindern. Große Werkstücke können sich unter ihrem eigenen Gewicht durchbiegen. Das Werkstück muss auf beiden Seiten der Scheibe abgestützt werden, und zwar sowohl in der Nähe des Trennschnitts als auch an der Kante.
- Tragen Sie bei der Arbeit mit diesem Werkzeug immer ordnungsgemäße Arbeitshandschuhe.
- Das Getriebegehäuse wird bei der Verwendung sehr heiß.
- Üben Sie nur einen vorsichtigen Druck auf das Gerät aus. Üben Sie keinen seitlichen Druck auf die Scheibe aus.
- Vermeiden Sie eine Überlastung. Sollte sich das Elektrowerkzeug überhitzen, so lassen Sie es einige Minuten lang im Leerlauf laufen, damit das Zubehör abkühlen kann. Keine Zubehörteile berühren, bevor sie abgekühlt sind. Die Scheiben werden bei der Verwendung sehr heiß.
- Verwenden Sie keine separaten Reduzierhülsen oder Adapter für das Anpassen von Schleifscheiben mit unpassenden Aufnahmелöchern.
- Verwenden Sie das Werkzeug nie ohne Schutz.
- Das Werkzeug ist nicht für den Einsatz mit einem Schleifteller konstruiert.
- Verwenden Sie das Elektrowerkzeug nicht mit einem Ständer für Abschneidarbeiten.
- Verwenden Sie gebundene Schleifmitteln niemals zusammen mit Zwischenlagen.
- Achten Sie darauf, dass die Scheibe sich weiterdreht, nachdem das Gerät ausgeschaltet wurde.

Richtige Haltung der Hände (Abb. A, I)

! WARNUNG: Um die Gefahr schwerer Verletzungen zu mindern, beachten Sie **IMMER** die richtige Haltung der Hände, wie dargestellt.

! WARNUNG: Um die Gefahr schwerer Verletzungen zu mindern, halten Sie das Gerät **IMMER** sicher fest und seien Sie auf eine plötzliche Reaktion gefasst.

Die richtige Haltung der Hände bedeutet, dass eine Hand am Zusatzgriff **3** liegt, während die andere Hand am Gerätegehäuse liegt, wie in Abbildung I.

Ein- und Ausschalten (Abb. H)

! WARNUNG: Vor Verwendung des Gerätes prüfen Sie bitte, ob der Zusatzgriff fest angezogen ist.

! VORSICHT: Den Seitengriff und das Gehäuse des Werkzeugs beim Einschalten, während des Betriebs und bis zum Stillstand des Schleifwerkzeugs gut festhalten. Vor dem Hinlegen des Werkzeugs warten, bis es vollkommen zum Stillstand gekommen ist.

- Um das Elektrowerkzeug einzuschalten, drücken Sie die Schalterarretierung **2** und den EIN-/AUS-Schalter **1**.
- Lassen Sie zum Stoppen des Werkzeuges den Schalter los.

! WARNUNG! Schalten Sie das Elektrowerkzeug nicht unter Belastung EIN oder AUS.

Spindelarrretierung (Abb. 1)

Die Spindelarrretierung **5** sorgt dafür, dass die Spindel sich nicht dreht, wenn Scheiben ausgewechselt werden. Verwenden Sie die Spindelarrretierung nur, wenn die Maschine ausgeschaltet und vom Stromnetz getrennt ist und vollständig stillsteht.

HINWEIS: Um die Gefahr einer Gerätebeschädigung zu vermeiden, lassen Sie die Spindelarrretierung nicht einrasten, wenn das Gerät in Betrieb ist. Die Folge wäre eine Beschädigung der Maschine und das angebaute Zubehör kann möglicherweise zu Verletzungen führen, wenn es abreißt.

Um die Arrretierung einzurasten, drücken Sie den Spindelarrretierknopf und drehen die Spindel, bis sie sich nicht mehr weiter drehen lässt.

Metallbearbeitung

Wenn Sie die Maschine zur Metallbearbeitung verwenden, vergewissern Sie sich, dass ein Fehlerstromschutzschalter (sog. RCD) zwischengeschaltet ist, um Restrisiken wegen Metallstaubs zu vermeiden.

Wenn die Stromzufuhr durch den Fehlerstromschutzschalter abgeschaltet wird, bringen Sie die Maschine zu einer autorisierten DEWALT-Kundendienstwerkstatt.

! WARNUNG: Unter extremen Bedingungen kann sich bei Metallarbeiten leitfähiger Staub im Maschinengehäuse ansammeln. Dadurch kann sich die Schutzisolierung in der Maschine verschlechtern, mit der potenziellen Gefahr eines elektrischen Schlag.

Um das Ansammeln von Metallstaub im Innern der Maschine zu vermeiden, empfehlen wir, die Lüftungsschlitze täglich zu reinigen. Siehe **Wartung**.

Verwendung von Schleifmopptellern

! WARNUNG: Metallstaubbildung. Die extensive Nutzung von Schleifmopptellern bei der Metallbearbeitung kann zu einer erhöhten Gefahr eines elektrischen Schlag führen. Um diese Gefahr zu mindern, schalten Sie vor dem Einsatz einen Fehlerstromschutzschalter (sog. RCD) zwischen und

reinigen Sie die Lüftungsschlitze täglich durch Einblasen von trockener Druckluft in die Lüftungsschlitze gemäß den folgenden Wartungsanweisungen.

Grobschleifen

Verwenden Sie zum Grobschleifen niemals Trennscheiben. Verwenden Sie immer die Schutzvorrichtung vom Typ 27.

Beim Grobschleifen werden die besten Ergebnisse erzielt, wenn die Maschine auf einen Winkel von 30° bis 40° eingestellt ist. Bewegen Sie die Maschine mit mäßigem Druck hin und her. Auf diese Weise kann das Werkstück nicht zu heiß werden, es verfärbt sich nicht und es werden keine Nuten gebildet.

WARTUNG

Ihr DEWALT Elektrowerkzeug wurde für langfristigen Betrieb mit minimalem Wartungsaufwand konstruiert. Ein kontinuierlicher, zufriedenstellender Betrieb hängt von der geeigneten Pflege des Elektrowerkzeugs und seiner regelmäßiger Reinigung ab.

! WARNUNG: Um die Gefahr schwerer Verletzungen zu mindern, schalten Sie das Gerät aus und trennen Sie es vom Netz, bevor Sie Einstellungen vornehmen oder Anbaugeräte oder Zubehör anbringen oder entfernen. Überprüfen Sie, dass der Auslöseschalter in der AUS-Stellung ist. Ein unbeabsichtigtes Starten kann zu Verletzungen führen.

Selbstabschaltende Kohlebürsten

Der Motor schaltet sich automatisch ab und zeigt an, dass die Kohlebürsten fast abgenutzt sind und die Maschine gewartet werden muss. Die Kohlebürsten können nicht vom Anwender gewartet werden. Bringen Sie das Gerät in eine autorisierte DEWALT-Kundendienstwerkstatt.



Schmierung

Ihr Elektrogerät benötigt keine zusätzliche Schmierung.



Reinigung

! WARNUNG: Blasen Sie mit Trockenluft immer dann Schmutz und Staub aus dem Hauptgehäuse, wenn sich Schmutz sichtbar in und um die Lüftungsschlitze ansammelt. Tragen Sie bei diesen Arbeiten zugelassene Augenschutz und eine zugelassene Staubmaske.

! WARNUNG: Verwenden Sie niemals Lösungsmittel oder andere scharfe Chemikalien für die Reinigung der nicht-metallischen Teile des Gerätes. Diese Chemikalien können das in diesen Teilen verwendete Material aufweichen. Verwenden Sie ein nur mit Wasser und einer milden Seife befeuchtetes Tuch. Achten Sie darauf, dass niemals Flüssigkeiten in das Gerät eindringen. Tauchen Sie niemals irgendein Teil des Gerätes in eine Flüssigkeit.

Optionales Zubehör



! WARNUNG: Da Zubehör, das nicht von DEWALT angeboten wird, nicht mit diesem Produkt geprüft worden ist, kann die Verwendung von solchem Zubehör an diesem Gerät gefährlich sein. Um das Verletzungsrisiko zu mindern, sollte mit diesem Produkt nur von DEWALT empfohlenes Zubehör verwendet werden.

Fragen Sie Ihren Händler nach weiteren Informationen zu geeignetem Zubehör.

Zubehörbeurteilungstabelle











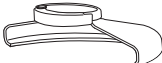

	Max. [mm]		[mm]	Min. Rotation [min. ⁻¹]	Umfangsgeschwindigkeit [m/s]	Länge der Gewindebohrung [mm]
	D	b	d			
	DW831	8	22,23	DW831	80	-
	125			11000		
	DW840			8400		
	DW831	-	-	DW831	80	-
	125			11000		
	DW840			8400		

Umweltschutz

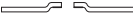

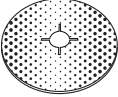
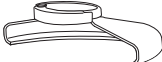
Separate Sammlung. Produkte und Batterien, die mit diesem Symbol gekennzeichnet sind, dürfen nicht im normalen Hausmüll entsorgt werden. Produkte und Batterien enthalten Materialien, die zurückgewonnen oder recycelt werden können, um den Bedarf an Rohstoffen zu reduzieren. Bitte recyceln Sie elektrische Produkte und Batterien gemäß den lokalen Bestimmungen. Weitere Informationen erhalten Sie unter www.2helpU.com.

ÜBERSICHT ÜBER SCHLEIFZUBEHÖR

<i>Schutztyp</i>	<i>Zubehör</i>	<i>Beschreibung</i>	<i>Schleifscheibe passend</i>
 Typ-27-Schutz		Schleifscheibe mit vertiefter Mitte	 TYP-27-Schutz
		Schleifmoppteller	 Aufnahmeflansch   Typ-27-Scheibe mit vertiefter Mitte  Gewindespannmutter
	 	Polierteller/ Sandpapier	 TYP-27-Schutz  Polierteller aus Gummi  Sandschleifteller  Gewindespannmutter

MEDIUM ANGLE GRINDER

DW831, DW840

Congratulations!

You have chosen a DeWALT tool. Years of experience, thorough product development and innovation make DeWALT one of the most reliable partners for professional power tool users.

Technical Data

		DW831	DW840
Voltage	V_{Ac}	230	230
UK & Ireland	V_{Ac}	115	115
Type		4	3
Power input	W	1400	1800
Rated speed	min^{-1}	11000	8400
Wheel diameter	mm	125	180
Max. wheel width	mm	6.5	7.0
Spindle diameter		M14	M14
Spindle length	mm	19	19
Weight	kg	3.1	4.0
Noise values and vibration values (triax vector sum) according to EN60745-2-3:			
L_{pA} (emission sound pressure level)	dB(A)	96	95
L_{WA} (sound power level)	dB(A)	104	101
K (uncertainty for the given sound level)	dB(A)	3	3.1
Surface grinding			
Vibration emission value $a_{h,M} =$	m/s^2	13	12
Uncertainty K =	m/s^2	1.8	1.7
Disc sanding			
Vibration emission value $a_{h,M} =$	m/s^2	2.7	2.3
Uncertainty K =	m/s^2	1.5	<2.5

The vibration emission level given in this information sheet has been measured in accordance with a standardised test given in EN60745 and may be used to compare one tool with another. It may be used for a preliminary assessment of exposure.



WARNING: The declared vibration emission level represents the main applications of the tool. However if the tool is used for different applications, with different accessories or poorly maintained, the vibration emission may differ. This may significantly increase the exposure level over the total working period.

An estimation of the level of exposure to vibration should also take into account the times when the tool is switched off or when it is running but not actually doing the job. This may significantly reduce the exposure level over the total working period.

Identify additional safety measures to protect the operator from the effects of vibration such as: maintain the tool and the accessories, keep the hands warm, organisation of work patterns.

EC-Declaration of Conformity

Machinery Directive



Medium Angle Grinder DW831, DW840

DeWALT declares that these products described under

Technical Data are in compliance with:

2006/42/EC, EN60745-1:2009+A11:2010, EN60745-2-3:2011 +A2:2013 +A11:2014 +A12:2014 +A13:2015.

These products also comply with Directive 2014/30/EU and 2011/65/EU. For more information, please contact DeWALT at the following address or refer to the back of the manual.

The undersigned is responsible for compilation of the technical file and makes this declaration on behalf of DeWALT.



Markus Rompel
Vice President of Engineering, PTE-Europe
DEWALT, Richard-Klinger-Straße 11,
D-65510, Idstein, Germany
13.11.2018



WARNING: To reduce the risk of injury, read the instruction manual.

Definitions: Safety Guidelines

The definitions below describe the level of severity for each signal word. Please read the manual and pay attention to these symbols.



DANGER: Indicates an imminently hazardous situation which, if not avoided, **will** result in **death or serious injury**.



WARNING: Indicates a potentially hazardous situation which, if not avoided, **could** result in **death or serious injury**.



CAUTION: Indicates a potentially hazardous situation which, if not avoided, **may** result in **minor or moderate injury**.

NOTICE: Indicates a practice **not related to personal injury** which, if not avoided, **may** result in **property damage**.



Denotes risk of electric shock.



Denotes risk of fire.

General Power Tool Safety Warnings



WARNING: Read all safety warnings, instructions, illustrations and specifications provided with this power tool. Failure to follow all instructions listed below may result in electric shock, fire and/or serious injury.

SAVE ALL WARNINGS AND INSTRUCTIONS FOR FUTURE REFERENCE.

The term "power tool" in the warnings refers to your mains-operated (corded) power tool or battery-operated (cordless) power tool.

1) Work Area Safety

- Keep work area clean and well lit.** Cluttered or dark areas invite accidents.
- Do not operate power tools in explosive atmospheres, such as in the presence of flammable liquids, gases or dust.** Power tools create sparks which may ignite the dust or fumes.
- Keep children and bystanders away while operating a power tool.** Distractions can cause you to lose control.

2) Electrical Safety

- Power tool plugs must match the outlet. Never modify the plug in any way. Do not use any adapter**

plugs with earthed (grounded) power tools.

Unmodified plugs and matching outlets will reduce risk of electric shock.

- Avoid body contact with earthed or grounded surfaces such as pipes, radiators, ranges and refrigerators.** There is an increased risk of electric shock if your body is earthed or grounded.
- Do not expose power tools to rain or wet conditions.** Water entering a power tool will increase the risk of electric shock.
- Do not abuse the cord. Never use the cord for carrying, pulling or unplugging the power tool. Keep cord away from heat, oil, sharp edges or moving parts.** Damaged or entangled cords increase the risk of electric shock.
- When operating a power tool outdoors, use an extension cord suitable for outdoor use.** Use of a cord suitable for outdoor use reduces the risk of electric shock.
- If operating a power tool in a damp location is unavoidable, use a residual current device (RCD) protected supply.** Use of an RCD reduces the risk of electric shock.

3) Personal Safety

- Stay alert, watch what you are doing and use common sense when operating a power tool. Do not use a power tool while you are tired or under the influence of drugs, alcohol or medication.** A moment of inattention while operating power tools may result in serious personal injury.
- Use personal protective equipment. Always wear eye protection.** Protective equipment such as dust mask, non-skid safety shoes, hard hat or hearing protection used for appropriate conditions will reduce personal injuries.
- Prevent unintentional starting. Ensure the switch is in the off-position before connecting to power source and/or battery pack, picking up or carrying the tool.** Carrying power tools with your finger on the switch or energising power tools that have the switch on invites accidents.
- Remove any adjusting key or wrench before turning the power tool on.** A wrench or a key left attached to a rotating part of the power tool may result in personal injury.
- Do not overreach. Keep proper footing and balance at all times.** This enables better control of the power tool in unexpected situations.
- Dress properly. Do not wear loose clothing or jewellery. Keep your hair and clothing away from moving parts.** Loose clothes, jewellery or long hair can be caught in moving parts.
- If devices are provided for the connection of dust extraction and collection facilities, ensure these are connected and properly used.** Use of dust collection can reduce dust-related hazards.
- Do not let familiarity gained from frequent use of tools allow you to become complacent and ignore**

tool safety principles. A careless action can cause severe injury within a fraction of a second.

4) Power Tool Use and Care

- a) **Do not force the power tool. Use the correct power tool for your application.** The correct power tool will do the job better and safer at the rate for which it was designed.
 - b) **Do not use the power tool if the switch does not turn it on and off.** Any power tool that cannot be controlled with the switch is dangerous and must be repaired.
 - c) **Disconnect the plug from the power source and/or the battery pack, if detachable, from the power tool before making any adjustments, changing accessories, or storing power tools.** Such preventive safety measures reduce the risk of starting the power tool accidentally.
 - d) **Store idle power tools out of the reach of children and do not allow persons unfamiliar with the power tool or these instructions to operate the power tool.** Power tools are dangerous in the hands of untrained users.
 - e) **Maintain power tools and accessories. Check for misalignment or binding of moving parts, breakage of parts and any other condition that may affect the power tool's operation. If damaged, have the power tool repaired before use.** Many accidents are caused by poorly maintained power tools.
 - f) **Keep cutting tools sharp and clean.** Properly maintained cutting tools with sharp cutting edges are less likely to bind and are easier to control.
 - g) **Use the power tool, accessories and tool bits, etc. in accordance with these instructions, taking into account the working conditions and the work to be performed.** Use of the power tool for operations different from those intended could result in a hazardous situation.
 - h) **Keep handles and grasping surfaces dry, clean and free from oil and grease.** Slippery handles and grasping surfaces do not allow for safe handling and control of the tool in unexpected situations.
- 5) Service
- a) **Have your power tool serviced by a qualified repair person using only identical replacement parts.** This will ensure that the safety of the power tool is maintained.

ADDITIONAL SPECIFIC SAFETY RULES

Safety Instructions for all Operations

- a) **This power tool is intended to function as a grinder or sander. Read all safety warnings, instructions, illustrations and specifications provided with this power tool.** Failure to follow all instructions listed below may result in electric shock, fire and/or serious injury.
- b) **Operations such as polishing, cutting-off and wire brushing are not recommended to be performed with this power tool.** Operations for which the power tool was not designed may create a hazard and cause personal injury.
- c) **Do not use accessories which are not specifically designed and recommended by the tool manufacturer.** Just because the accessory can be attached to your power tool, it does not assure safe operation.
- d) **The rated speed of the accessory must be at least equal to the maximum speed marked on the power tool.** Accessories running faster than their rated speed can break and fly apart.
- e) **The outside diameter and the thickness of your accessory must be within the capacity rating of your power tool.** Incorrectly sized accessories can not be adequately guarded or controlled.
- f) **Threaded mounting of accessories must match the grinder spindle thread. For accessories mounted by flanges, the arbor hole of the accessory must fit the locating diameter of the flange.** Accessories that do not match the mounting hardware of the power tool will run out of balance, vibrate excessively and may cause loss of control.
- g) **Do not use a damaged accessory. Before each use inspect the accessory such as abrasive wheel for chips and cracks. If power tool or accessory is dropped, inspect for damage or install an undamaged accessory. After inspecting and installing an accessory, position yourself and bystanders away from the plane of the rotating accessory and run the power tool at maximum no-load speed for one minute.** Stop immediately if there is a considerable vibration or if other defects are detected. If this condition occurs, check the machine to determine the cause. Always store the abrasive wheel safely and on dry places outside of the reach of children. Damaged accessories will normally break apart during this test time.
- h) **Wear personal protective equipment. Depending on application, use face shield, safety goggles or safety glasses. As appropriate, wear dust mask, hearing protectors, gloves and shop apron capable of stopping small abrasive or workpiece fragments.** The eye protection must be capable of stopping flying debris generated by various operations. The dust mask or respirator must be capable of filtering particles generated by your operation. Prolonged exposure to high intensity noise may cause hearing loss.
- i) **Keep bystanders a safe distance away from work area. Anyone entering the work area must wear personal protective equipment.** Fragments of workpiece or of a broken accessory may fly away and cause injury beyond immediate area of operation.
- j) **Hold power tool by insulated gripping surfaces only, when performing an operation where the cutting accessory may contact hidden wiring or its own cord.** Cutting accessory contacting a "live" wire may make exposed metal parts of the power tool "live" and could give the operator an electric shock.

- k) **Position the cord clear of the spinning accessory.** If you lose control, the cord may be cut or snagged and your hand or arm may be pulled into the spinning accessory.
- l) **Never lay the power tool down until the accessory has come to a complete stop.** The spinning accessory may grab the surface and pull the power tool out of your control.
- m) **Do not run the power tool while carrying it at your side.** Accidental contact with the spinning accessory could snag your clothing, pulling the accessory into your body.
- n) **Regularly clean the power tool's air vents.** The motor's fan will draw the dust inside the housing and excessive accumulation of powdered metal may cause electrical hazards.
- o) **Do not operate the power tool near flammable materials.** Sparks could ignite these materials.
- p) **Do not use accessories that require liquid coolants.** Using water or other liquid coolants may result in electrocution or shock.

FURTHER SAFETY INSTRUCTIONS FOR ALL OPERATIONS

Causes and Operator Prevention of Kickback

Kickback is a sudden reaction to a pinched or snagged rotating wheel or any other accessory. Pinching or snagging causes rapid stalling of the rotating accessory which in turn causes the uncontrolled power tool to be forced in the direction opposite of the accessory's rotation at the point of the binding.

For example, if an abrasive wheel is snagged or pinched by the workpiece, the edge of the wheel that is entering into the pinch point can dig into the surface of the material causing the wheel to climb out or kick out. The wheel may either jump toward or away from the operator, depending on direction of the wheel's movement at the point of pinching. Abrasive wheels may also break under these conditions.

Kickback is the result of tool misuse and/or incorrect operating procedures or conditions and can be avoided by taking proper precautions as given below:

- a) **Maintain a firm grip on the power tool and position your body and arm to allow you to resist kickback forces. Always use auxiliary handle, if provided, for maximum control over kickback or torque reaction during start up.** The operator can control torque reaction or kickback forces, if proper precautions are taken.
- b) **Never place your hand near the rotating accessory.** Accessory may kickback over your hand.
- c) **Do not position your body in the area where power tool will move if kickback occurs.** Kickback will propel the tool in direction opposite to the wheel's movement at the point of snagging.
- d) **Use special care when working corners, sharp edges etc. Avoid bouncing and snagging the accessory.** Corners, sharp edges or bouncing have a tendency to

snag the rotating accessory and cause loss of control or kickback.

- e) **Do not attach a saw chain woodcarving blade or toothed saw blade.** Such blades create frequent kickback and loss of control.

Safety Warnings Specific for Grinding

- a) **Use only wheel types that are recommended for your power tool and the specific guard designed for the selected wheel.** Wheels for which the power tool was not designed cannot be adequately guarded and are unsafe.
- b) **The grinding surface of the centre depressed wheels must be mounted below the plane of the guard lip.** An improperly mounted wheel that projects through the plane of the guard lip cannot be adequately protected.
- c) **The guard must be securely attached to the power tool and positioned for maximum safety, so the least amount of wheel is exposed towards the operator.** The guard helps to protect the operator from broken wheel fragments, accidental contact with wheel and sparks that could ignite clothing.
- d) **Wheels must be used only for recommended applications. For example: do not grind with the side of cut-off wheel.** Abrasive cut-off wheels are intended for peripheral grinding, side forces applied to these wheels may cause them to shatter.
- e) **Always use undamaged wheel flanges that are of correct size and shape for your selected wheel. Proper wheel flanges support the wheel thus reducing the possibility of wheel breakage.** Flanges for cut-off wheels may be different from grinding wheel flanges.
- f) **Do not use worn down wheels from larger power tools.** Wheel intended for larger power tool is not suitable for the higher speed of a smaller tool and may burst.

Safety Warnings Specific for Sanding Operations

- a) **Do not use excessively oversized sanding disc paper. Follow manufacturer's recommendations, when selecting sanding paper.** Larger sanding paper extending beyond the sanding pad presents a laceration hazard and may cause snagging, tearing of the disc or kickback.

Additional Safety Information

- This tool is not designed to be used with wire wheels and wire cup.



WARNING: We recommend the use of a residual current device with a residual current rating of 30mA or less.

Residual Risks

In spite of the application of the relevant safety regulations and the implementation of safety devices, certain residual risks cannot be avoided. These are:

- Impairment of hearing.

- Risk of personal injury due to flying particles.
- Risk of burns due to accessories becoming hot during operation.
- Risk of personal injury due to prolonged use.
- Risk of dust from hazardous substances.

Electrical Safety

The electric motor has been designed for one voltage only. Always check that the power supply corresponds to the voltage on the rating plate.



Your DEWALT tool is double insulated in accordance with EN60745; therefore no earth wire is required.



WARNING: 115 V units have to be operated via a fail-safe isolating transformer with an earth screen between the primary and secondary winding.

If the supply cord is damaged, it must be replaced by a specially prepared cord available through the DEWALT service organisation.

NOTE: This device is intended for the connection to a power supply system with maximum permissible system impedance Z_{max} of 0.406 Ω (DW831) / 0.28 Ω (DW840) at the interface point (power service box) of user's supply. The user has to ensure that this device is connected only to a power system which fulfills the requirement above. If necessary, the user can ask the public power supply company for the system impedance at the interface point.

Mains Plug Replacement (U.K. & Ireland Only)

If a new mains plug needs to be fitted:

- Safely dispose of the old plug.
- Connect the brown lead to the live terminal in the plug.
- Connect the blue lead to the neutral terminal.



WARNING: No connection is to be made to the earth terminal.

Follow the fitting instructions supplied with good quality plugs. Recommended fuse: 13 A.

Using an Extension Cable

An extension cord should not be used unless absolutely necessary. Use an approved extension cable suitable for the power input of your charger (see **Technical Data**). The minimum conductor size is 1.5 mm²; the maximum length is 30 m.

When using a cable reel, always unwind the cable completely.

Package Contents

The package contains:

- 1 Angle grinder
- 1 Guard
- 1 Side handle
- 1 Flange set
- 1 Two-pin spanner
- 1 Instruction manual

- Check for damage to the tool, parts or accessories which may have occurred during transport.
- Take the time to thoroughly read and understand this manual prior to operation.

Markings on Tool

The following pictograms are shown on the tool:



Read instruction manual before use.



Wear ear protection.



Wear eye protection.

Date Code Position (Fig. A)

The date code **16**, which also includes the year of manufacture, is printed into the housing.

Example:

2018 XX XX

Year of Manufacture

Description (Fig. A)



WARNING: Never modify the power tool or any part of it. Damage or personal injury could result.

- 1 ON/OFF-switch
- 2 Lock-off button
- 3 Side handle
- 4 Guard
- 5 Spindle lock

Intended Use

Your heavy-duty angle grinders have been designed for professional grinding and sanding applications.

DO NOT use under wet conditions or in the presence of flammable liquids or gases.

DO NOT use grinding wheels other than fibre reinforced centre depressed wheels and flap-disk.

These heavy-duty angle grinders are professional power tools.

DO NOT let children come into contact with the tool.

Supervision is required when inexperienced operators use this tool.

- **Young children and the infirm.** This appliance is not intended for use by young children or infirm persons without supervision.
- This product is not intended for use by persons (including children) suffering from diminished physical, sensory or mental abilities; lack of experience, knowledge or skills unless they are supervised by a person responsible for their safety. Children should never be left alone with this product.

ASSEMBLY AND ADJUSTMENTS



WARNING: To reduce the risk of serious personal injury, turn tool off and disconnect tool from power source before making any adjustments or removing/

installing attachments or accessories. Be sure the trigger switch is in the OFF position. An accidental start-up can cause injury.

Attaching the Side Handle (Fig. C)

 **WARNING:** Before using the tool, check that the handle is tightened securely.

 **WARNING:** The side handle should always be used to maintain control of the tool at all times.

Screw the side handle **3** tightly into one of the holes **15** on either side of the gear case.

Mounting and Removing the Guard

 **WARNING:** Guards must be used with this grinder.

DW831 - Mounting (Fig. B & D)

- Place the angle grinder on a table, spindle up.
- Align the lug **6** with the slot **7** in the bracket.
- Press the guard **4** down and turn it in the direction of the arrow (Fig. B).

 **WARNING:** The guard locking pin **9** prevents the guard from coming loose.

DW831 - Removing (Fig. B & D)

- Hold the tool in your hand.
- Rotate the guard **4** in the direction of the arrow (Fig.).
- Use a screwdriver to press the locking pin **9** in the slot.
- Release the guard.

DW840 - Mounting (Fig. C & D)

- Place the angle grinder on a table, spindle up.
- Align the lugs **6** with the slots **7**.
- Press the guard **4** down and turn it in the direction of the arrow (Fig. C).
- Securely tighten the screws **10**.

DW840 - Removing

- To remove the guard, proceed in reverse order.

Mounting and Removing a Grinding Wheel (Fig. E, F)

- Place the tool on a table, guard up.
- Fit the backing flange **11** correctly onto the spindle **12**.
- Place the grinding wheel on the backing flange.
- Screw the threaded flange **14** onto the spindle **12**.
- Press the spindle lock **5** and rotate the grinding wheel until it locks in position.
- Tighten the threaded flange using the two-pin spanner **13** supplied.
- Release the spindle lock.
- To remove the grinding wheel, loosen the threaded flange using the two-pin spanner (while the spindle lock is engaged).

Fitting and Removing a Backing Pad/Sanding Sheet (Fig. E, F)



- Place the tool on a table, guard up.
- Remove the backing flange **11**.
- Place the rubber backing pad correctly onto the spindle **12**.
- Place the sanding sheet on the rubber backing pad.
- Screw the threaded clamp nut **14** onto the spindle. The ring on the threaded clamp nut **14** must face towards the rubber backing pad.
- Press the spindle lock button **5** and rotate the spindle **12** until it locks in position.
- Tighten the threaded clamp nut **14** with the two-pin spanner.
- Release the spindle lock
- To remove the rubber backing pad, loosen the threaded clamp nut **14** with the two-pin spanner.

Prior to Operation

- Install the appropriate guard and disk or wheel. Do not use excessively worn disks or wheels.
- Do not use a damaged accessory. Before each use inspect the accessory such as abrasive wheels for chips and cracks, backing pad for cracks, tear or excess wear, wire brush for loose or cracked wires. If power tool or accessory is dropped, inspect for damage or install an undamaged accessory. After inspecting and installing an accessory, position yourself and bystanders away from the plane of the rotating accessory and run the power tool at maximum no-load speed for one minute. Damaged accessories will normally break apart during this test time.
- Be sure the inner and outer flange are mounted correctly. Follow the instructions given in the **Grinding Accessory Chart**.
- Make sure the disk or wheel rotates in the direction of the arrows on the accessory and the tool.
- Do not use cutting-off wheels for side grinding.
- Ensure that sparks resulting from use do not create hazard e.g. do not hit persons, or ignite flammable substances.

OPERATION

Instructions for Use

-  **WARNING:** Always observe the safety instructions and applicable regulations.
-  **WARNING:** To reduce the risk of serious personal injury, turn tool off and disconnect tool from power source before making any adjustments or removing/installing attachments or accessories. Be sure the trigger switch is in the OFF position. An accidental start-up can cause injury.
-  **WARNING:** Ensure all materials to be ground or cut are secured in place.
- Use clamps or a vice to hold and support the workpiece on a stable platform. It is important to clamp and support the

workpiece securely to prevent the movement of the workpiece and loss of control. Movement of the workpiece or loss of control may create a hazard and cause personal injury.

- Secure the workpiece. A workpiece clamped with clamping devices or in a vice is held more secure than by hand.
- Support panels or any oversized workpiece to minimize the risk of wheel pinching and kickback. Large workpieces tend to sag under their own weight. Supports must be placed under the workpiece near the line of cut and near the edge of the workpiece on both sides of the wheel.
- Always wear regular working gloves while operating this tool.
- The gear case becomes very hot during use.
- Apply only a gentle pressure to the tool. Do not exert side pressure on the disc.
- Avoid overloading. Should the tool become hot, let it run a few minutes under no load condition to cool the accessory. Do not touch accessories before they have cooled. The discs become very hot during use.
- Do not use separate reducing bushings or adapters to adapt large hole abrasive wheels.
- Never use the tool without the guard in place.
- The tool is not designed to be used with a grinding cup.
- Do not use the power tool with a cut-off stand.
- Never use blotters together with bonded abrasive products.
- Be aware, the wheel continues to rotate after the tools is switched off

Proper Hand Position (Fig. A, I)



WARNING: To reduce the risk of serious personal injury, **ALWAYS** use proper hand position as shown.



WARNING: To reduce the risk of serious personal injury, **ALWAYS** hold securely in anticipation of a sudden reaction.

Proper hand position requires one hand on the side handle **3**, with the other hand on the body of the tool, as shown in Figure I.

Switching On and Off (Fig. H)



WARNING: Before using tool, check that the handle is tightened securely.



CAUTION: Hold the side handle and body of the tool firmly to maintain control of the tool at start up and during use and until the wheel or accessory stops rotating. Make sure the wheel has come to a complete stop before laying the tool down.

- To run the tool, press the lock-off button **2** and the On/Off switch **1**.
- To stop the tool, release the On/Off switch.



WARNING: Do not switch the tool On or Off when under load.

Spindle Lock (Fig. A)

The spindle lock **5** is provided to prevent the spindle from rotating when installing or removing wheels. Operate the

spindle lock only when the tool is turned off, unplugged from the power supply, and has come to a complete stop.

NOTICE: To reduce the risk of damage to the tool, do not engage the spindle lock while the tool is operating. Damage to the tool will result and attached accessory may spin off possibly resulting in injury.

To engage the lock, depress the spindle lock button and rotate the spindle until you are unable to rotate the spindle further.

Metal Applications

When using the tool in metal applications, make sure that a residual current device (RCD) has been inserted to avoid residual risks caused by metal swarf.

If the power supply is shut off by the RCD, take the tool to authorised DEWALT repair agent.



WARNING: In extreme working conditions, conductive dust can accumulate inside the machine housing when working with metal. This can result in the protective insulation in the machine becoming degraded with a potential risk of an electrical shock.

To avoid build-up of metal swarf inside the machine, we recommend to clear the ventilation slots on a daily basis.

See **Maintenance**.

Using Flap Discs



WARNING: Metal dust build-up. Extensive use of flap discs in metal applications can result in the increased potential for electric shock. To reduce this risk, insert an RCD before use and clean the ventilation slots daily by blowing dry compressed air into the ventilation slots in accordance with the below maintenance instructions.

Rough Grinding

Never use a cutting disc for roughing.

Always use the guard type 27.

The best roughing results are achieved when setting the machine at an angle of 30° to 40°. Move the machine back and forth with moderate pressure. In this manner, the workpiece will not become too hot, does not discolour and no grooves are formed.

MAINTENANCE

Your DEWALT power tool has been designed to operate over a long period of time with a minimum of maintenance. Continuous satisfactory operation depends upon proper tool care and regular cleaning.



WARNING: To reduce the risk of serious personal injury, turn tool off and disconnect tool from power source before making any adjustments or removing/installing attachments or accessories. Be sure the trigger switch is in the OFF position. An accidental start-up can cause injury.

Pop-off Brushes

The motor will be automatically shut off indicating that the carbon brushes are nearly worn out and that the tool needs

servicing. The carbon brushes are not user-serviceable. Take the tool to an authorised DEWALT repair agent.



Lubrication

Your power tool requires no additional lubrication.



Cleaning

WARNING: Blow dirt and dust out of the main housing with dry air as often as dirt is seen collecting in and around the air vents. Wear approved eye protection and approved dust mask when performing this procedure.

WARNING: Never use solvents or other harsh chemicals for cleaning the non-metallic parts of the tool. These chemicals may weaken the materials used in these parts. Use a cloth dampened only with water and mild soap. Never let any liquid get inside the tool; never immerse any part of the tool into a liquid.

Optional Accessories

WARNING: Since accessories, other than those offered by DEWALT, have not been tested with this product, use of such accessories with this tool could be hazardous. To reduce the risk of injury, only DEWALT recommended accessories should be used with this product.

Consult your dealer for further information on the appropriate accessories.

Accessory Rating Table











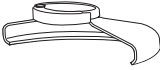

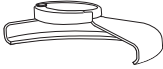

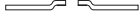
	Max. [mm]		[mm]	Min. Rotation [min. ⁻¹]	Peripheral speed [m/s]	Threaded hole length [mm]
	D	b	d			
	DW831			DW831	80	-
	125	8	22.23	11000		
	DW840			DW840		
	180			8400		
	DW831			DW831	80	-
	125	-	-	11000		
	DW840			DW840		
		180				

Protecting the Environment

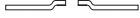

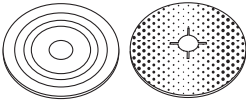
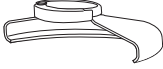
Separate collection. Products and batteries marked with this symbol must not be disposed of with normal household waste.

Products and batteries contain materials that can be recovered or recycled reducing the demand for raw materials. Please recycle electrical products and batteries according to local provisions. Further information is available at www.2helpU.com.

GRINDING ACCESSORY CHART			
<i>Guard Type</i>	<i>Accessory</i>	<i>Description</i>	<i>How to Fit Grinder</i>
 Type 27 Guard		Depressed centre grinding disc	 Type 27 guard  Backing flange   Type 27 depressed centre wheel  Threaded clamp nut
		Flap wheel	  Type 27 depressed centre wheel  Threaded clamp nut
		Backing pad/ sanding sheet	 Type 27 guard  Rubber backing pad  Sanding disc  Threaded clamp nut

AMOLADORA ANGULAR MEDIANA

DW831/DW840

¡Enhorabuena!

Ha elegido una herramienta DEWALT. Años de experiencia, innovación y un exhaustivo desarrollo de productos hacen que DEWALT sea una de las empresas más fiables para los usuarios de herramientas eléctricas profesionales.

Datos técnicos

		DW831	DW840
Tensión	V_{Ac}	230	230
Tipo		4	3
Potencia de entrada	W	1400	1800
Velocidad nominal	min^{-1}	11000	8400
Diámetro del disco	mm	125	180
Ancho máx. disco	mm	6,5	7,0
Diámetro del eje		M14	M14
Longitud del eje	mm	19	19
Peso	kg	3,1	4,0
Valores de ruido y valores de vibración (suma vectores triaxiales) de acuerdo con EN60745-2-3:			
L_{PA} (nivel de presión sonora de emisión)	dB(A)	96	95
L_{WA} (nivel de potencia sonora)	dB(A)	104	101
K (incertidumbre para el nivel de sonido dado)	dB(A)	3	3,1
Amolado de superficie			
Valor de emisión de vibraciones $a_{h,M}$	m/s^2	13	12
Incertidumbre K=	m/s^2	1,8	1,7
Disco lijado			
Valor de emisión de vibraciones $a_{h,M}$	m/s^2	2,7	2,3
Incertidumbre K=	m/s^2	1,5	<2,5

El nivel de emisión de vibración que figura en esta hoja de información se ha medido de conformidad con una prueba normalizada proporcionada en la EN60745 y puede utilizarse para comparar una herramienta con otra. Puede usarse para una evaluación preliminar de exposición.

⚠ ADVERTENCIA: El nivel de emisión de vibración declarado representa las principales aplicaciones de la herramienta. Sin embargo, si se utiliza la herramienta para distintas aplicaciones, con accesorios diferentes o mal mantenidos, la emisión de vibración puede variar. Esto puede aumentar considerablemente el nivel de exposición durante el período total de trabajo.

Una valoración del nivel de exposición a la vibración debería tener en cuenta también las veces en que la herramienta está apagada o cuando está en funcionamiento pero no realizando ningún trabajo. Esto puede reducir considerablemente el nivel de exposición durante el período total de trabajo.

Identifique medidas de seguridad adicionales para proteger al operador de los efectos de la vibración tales como: ocuparse del mantenimiento de la herramienta y los accesorios, mantener las manos calientes y organizar los patrones de trabajo.

Declaración de Conformidad CE

Directriz de la Maquinaria



Amoladora Angular Mediana DW831, DW840

DeWALT declara que los productos descritos bajo **Datos**

Técnicos son conformes a las normas:

2006/42/CE, EN60745-1:2009+A11:2010, EN60745-2-3:2011 +A2:2013 +A11:2014 +A12:2014 +A13:2015.

Estos productos también son conformes con las Directivas 2014/30/UE y 2011/65/UE. Si desea más información, póngase en contacto con DeWALT en la dirección indicada a continuación o bien consulte la parte posterior de este manual.

El que suscribe es responsable de la compilación del archivo técnico y realiza esta declaración en representación de DeWALT.

Markus Rompel

Vicepresidente de Ingeniería, PTE-Europa

DeWALT, Richard-Klinger-Strasse 11,

D-65510, Idstein, Alemania

13.11.2018



ADVERTENCIA: para reducir el riesgo de lesiones, lea el manual de instrucciones.

Definiciones: normas de seguridad

Las siguientes definiciones describen el nivel de gravedad de las señales. Lea el manual y preste atención a estos símbolos.



PELIGRO: indica una situación de peligro inminente, que si no se evita, **provocará la muerte o lesiones graves.**



ADVERTENCIA: indica una situación de posible peligro que, si no se evita, **podría provocar la muerte o lesiones graves.**



ATENCIÓN: indica una situación de posible peligro que, si no se evita, **puede provocar lesiones leves o moderadas.**

AVISO: indica una práctica **no relacionada con las lesiones personales** que, de no evitarse, **puede ocasionar daños materiales.**



Indica riesgo de descarga eléctrica.



Indica riesgo de incendio.

Advertencias de seguridad generales para herramientas eléctricas



ADVERTENCIA: Lea todas las advertencias de seguridad, instrucciones, ilustraciones y especificaciones suministradas con esta herramienta eléctrica. El incumplimiento de las instrucciones que se

indican a continuación puede causar descargas eléctricas, incendios y/o lesiones graves.

CONSERVE TODAS LAS ADVERTENCIAS E INSTRUCCIONES PARA FUTURAS CONSULTAS

El término "herramienta eléctrica" que aparece en las advertencias se refiere a la herramienta eléctrica que funciona a través de la red eléctrica (con cable) o a la herramienta eléctrica que funciona con batería (sin cable).

1) Seguridad en el Área de Trabajo

- Mantenga el área de trabajo limpia y bien iluminada.** Las áreas en desorden u oscuras pueden provocar accidentes.
- No utilice herramientas eléctricas en atmósferas explosivas, como ambientes donde haya polvo, gases o líquidos inflamables.** Las herramientas eléctricas originan chispas que pueden inflamar el polvo o los gases.
- Mantenga alejados a los niños y a las personas que estén cerca mientras utiliza una herramienta eléctrica.** Las distracciones pueden ocasionar que pierda el control.

2) Seguridad Eléctrica

- Los enchufes de las herramientas eléctricas deben corresponderse con la toma de corriente. No modifique nunca el enchufe de ninguna forma. No utilice ningún enchufe adaptador con herramientas eléctricas conectadas a tierra.** Los enchufes no modificados y las tomas de corriente correspondientes reducirán el riesgo de descarga eléctrica.
- Evite el contacto del cuerpo con superficies conectadas a tierra como tuberías, radiadores, cocinas económicas y frigoríficos.** Existe un mayor riesgo de descarga eléctrica si tiene el cuerpo conectado a tierra.
- No exponga las herramientas eléctricas a la lluvia ni a condiciones húmedas.** Si entra agua a una herramienta eléctrica aumentará el riesgo de descarga eléctrica.
- No someta el cable de alimentación a presión innecesaria. No use nunca el cable para transportar, tirar de la herramienta eléctrica o desenchufarla. Mantenga el cable alejado del calor, aceite, bordes afilados y piezas en movimiento.** Los cables dañados o enredados aumentan el riesgo de descarga eléctrica.
- Cuando esté utilizando una herramienta eléctrica al aire libre, use un cable alargador adecuado para uso en exteriores.** La utilización de un cable adecuado para el uso en exteriores reduce el riesgo de descarga eléctrica.
- Si no puede evitar utilizar una herramienta eléctrica en un lugar húmedo, use un suministro protegido con un dispositivo de corriente residual.** El uso de un dispositivo de corriente residual reduce el riesgo de descarga eléctrica.

3) Seguridad Personal

- a) **Manténgase alerta, esté atento a lo que hace y use el sentido común cuando utilice una herramienta eléctrica. No maneje una herramienta eléctrica cuando esté cansado o bajo los efectos de drogas, medicamentos o alcohol.** Un momento de falta de atención cuando se manejan las herramientas eléctricas puede ocasionar lesiones personales graves.
- b) **Use un equipo protector personal. Utilice siempre protección ocular.** El uso del equipo protector como mascarillas antipolvo, calzado antideslizante, casco o protección auditiva para condiciones apropiadas reducirá las lesiones personales.
- c) **Evite la puesta en funcionamiento involuntaria. Asegúrese de que el interruptor esté en posición de apagado antes de conectar con la fuente de alimentación y/o la batería, de levantar o transportar la herramienta.** El transportar herramientas eléctricas con el dedo puesto en el interruptor o herramientas eléctricas activadoras que tengan el interruptor encendido puede provocar accidentes.
- d) **Saque toda llave de ajuste o llave inglesa antes de encender la herramienta eléctrica.** Una llave inglesa u otra llave que se deje puesta en una pieza en movimiento de la herramienta eléctrica pueden ocasionar lesiones personales.
- e) **No intente extender las manos demasiado. Mantenga un apoyo firme sobre el suelo y conserve el equilibrio en todo momento.** Esto permite un mejor control de la herramienta eléctrica en situaciones inesperadas.
- f) **Vístase debidamente. No se ponga ropa suelta o joyas. Mantenga el cabello y la ropa alejados de las piezas móviles.** La ropa suelta, las joyas y el pelo largo pueden quedar atrapados en las piezas en movimiento.
- g) **Si se suministran dispositivos para la conexión del equipo de extracción y recogida de polvo, asegúrese de que estén conectados y de que se usen adecuadamente.** El uso de equipo de recogida de polvo puede reducir los riesgos relacionados con el polvo.
- h) **No deje que la familiaridad adquirida con el uso frecuente de las herramientas le lleve a fiarse demasiado y a descuidar las principales normas de seguridad de la herramienta.** Los descuidos pueden causar lesiones graves en una fracción de segundo.

4) Uso y cuidado de las herramientas Eléctricas

- a) **No fuerce la herramienta eléctrica. Use la herramienta eléctrica correcta para su trabajo.** La herramienta eléctrica correcta funcionará mejor y con mayor seguridad si se utiliza de acuerdo con sus características técnicas.
- b) **No utilice la herramienta eléctrica si no puede encenderse y apagarse con el interruptor.** Toda

herramienta eléctrica que no pueda controlarse con el interruptor es peligrosa y debe ser reparada.

- c) **Desconecte el enchufe de la fuente de alimentación y/o extraiga la batería de la herramienta eléctrica, si es desmontable, antes de realizar cualquier ajuste, cambiar accesorios o guardar las herramientas eléctricas.** Dichas medidas de seguridad preventivas reducen el riesgo de poner en marcha accidentalmente la herramienta eléctrica.
- d) **Guarde las herramientas eléctricas que no esté utilizando fuera del alcance de los niños y no permita que utilicen la herramienta eléctrica las personas que no estén familiarizadas con ella o con estas instrucciones.** Las herramientas eléctricas son peligrosas en manos de personas no capacitadas.
- e) **Mantenga en buen estado las herramientas eléctricas y los accesorios. Compruebe si hay desalineación o bloqueo de las piezas en movimiento, rotura de piezas y otras condiciones que puedan afectar el funcionamiento de la herramienta eléctrica. Si la herramienta eléctrica está dañada, llévela para que sea reparada antes de utilizarla.** Se ocasionan muchos accidentes por el mal mantenimiento de las herramientas eléctricas.
- f) **Mantenga las herramientas para cortar afiladas y limpias.** Hay menos probabilidad de que las herramientas para cortar con bordes afilados se bloqueen y son más fáciles de controlar.
- g) **Use la herramienta eléctrica, los accesorios y las brocas de la herramienta etc., conforme a estas instrucciones teniendo en cuenta las condiciones de trabajo y el trabajo que vaya a realizarse.** El uso de la herramienta eléctrica para operaciones que no sean las previstas puede ocasionar una situación peligrosa.
- h) **Mantenga todas las empuñaduras y superficies de agarre secas, limpias y libres de aceite y grasa.** Las empuñaduras y superficies de agarre resbaladizas impiden el agarre y el control seguro de la herramienta en situaciones imprevistas.

5) Servicio

- a) **Lleve su herramienta eléctrica para que sea reparada por una persona cualificada para realizar las reparaciones que use sólo piezas de recambio idénticas.** Así se asegurará que se mantenga la seguridad de la herramienta eléctrica.

NORMAS ESPECÍFICAS DE SEGURIDAD ADICIONALES

Instrucciones de seguridad para todas las operaciones

- a) **La finalidad de esta herramienta es su función como molidor, lijadora o herramienta de corte.** Si no sigue todas las instrucciones enumeradas abajo, puede provocar incendios, descargas eléctricas o lesiones graves.

- b) **No se recomienda el uso de esta herramienta eléctrica para operaciones de pulido, corte y cepillado.** Su uso para operaciones para las que la herramienta no ha sido diseñada puede ocasionar peligro y lesiones personales.
- c) **No utilice accesorios que no hayan sido específicamente diseñados y recomendados por el fabricante de la herramienta.** Aunque el accesorio encaje en su herramienta eléctrica, no significa que garantice su funcionamiento seguro.
- d) **La velocidad nominal del accesorio debe ser como mínimo igual a la velocidad máxima que figura en la herramienta eléctrica.** Aquellos accesorios que funcionen más rápido que su velocidad nominal podrían partirse y salir despedidos.
- e) **El diámetro exterior y el grosor de su accesorio debe ajustarse al nominal de capacidad de su herramienta eléctrica.** Aquellos accesorios que no tengan las medidas correctas no quedarán oportunamente protegidos o controlados.
- f) **El montaje a rosca de accesorios debe coincidir con la rosca del eje de la amoladora. Para los accesorios instalados por pestañas, el orificio del eje del accesorio debe adaptarse al diámetro de la pestaña.** Los accesorios que no se corresponden con las piezas de montaje de la herramienta eléctrica se desequilibrarán, vibrarán excesivamente y pueden causar pérdida de control.
- g) **No utilice un accesorio defectuoso. Antes de cada uso inspeccione los accesorios, como la muela abrasiva, por si hubiera escamas o fisuras. Si se cae la herramienta eléctrica o un accesorio, compruebe si hay daños o instale un accesorio sin defectos. Tras inspeccionar e instalar un accesorio, sitúese y sitúe a los que se encuentran al lado lejos del plano del accesorio de rotación y ejecute la herramienta eléctrica a una velocidad máxima sin carga durante un minuto. Párela inmediatamente si existe una vibración considerable o si detecta otros defectos. Si ocurre esta condición, compruebe la máquina para determinar la causa. Guarde siempre la muela abrasiva con seguridad y en lugares secos fuera del alcance de los niños. Los accesorios dañados normalmente se estropearán durante este período de prueba.**
- h) **Lleve equipo de protección personal. Según la aplicación, utilice un protector facial, gafas de seguridad o cristales de seguridad. Si es necesario, colóquese una mascarilla antipolvo, protectores para los oídos, guantes y un delantal de trabajo capaz de absorber pequeños fragmentos abrasivos o de la pieza.** La protección para los ojos debe poder detener los restos que salgan despedidos por las distintas operaciones. La mascarilla antipolvo o el respirador debe poder filtrar las partículas generadas durante el trabajo. Una exposición prolongada a ruidos de gran intensidad podría ser causa de pérdida de audición.
- i) **Mantenga a las personas a una distancia segura, alejada de la zona de trabajo. Cualquiera que entre en la zona de trabajo debería llevar un equipo de protección personal.** Podrían salir despedidos fragmentos de las piezas o de un accesorio roto y causar lesiones fuera de la zona de trabajo.
- j) **Sostenga la herramienta eléctrica sólo en superficies de agarre aisladas cuando realice una operación en la cual el accesorio para cortar pudiera entrar en contacto con instalaciones eléctricas ocultas o su propio cable.** El contacto de los accesorios de corte con un cable cargado, puede cargar las partes metálicas expuestas de la herramienta eléctrica y producir una descarga eléctrica al operador.
- k) **Coloque el cable lejos del accesorio giratorio.** Si pierde el control, el cable podría cortarse o enrollarse y su mano o su brazo podrían verse atraídos por el accesorio giratorio.
- l) **Nunca deje la herramienta eléctrica sobre una superficie hasta que el accesorio se haya parado del todo.** El accesorio giratorio podría engancharse en la superficie y tirar de la herramienta eléctrica hasta quedar fuera de su control.
- m) **No haga funcionar la herramienta eléctrica mientras la lleve a su lado.** El contacto accidental con el accesorio giratorio podría rasgar su ropa y empujar el accesorio hasta su cuerpo.
- n) **Limpie con regularidad los respiraderos de la herramienta.** El ventilador del motor absorberá el polvo presente en el interior de la carcasa y una excesiva acumulación de metal en polvo podría convertirse en un peligro debido a la electricidad.
- o) **No haga funcionar esta herramienta eléctrica cerca de materiales inflamables.** Las chispas podrían incendiar estos materiales.
- p) **No utilice accesorios que requieran refrigerantes líquidos.** La utilización de agua u otros líquidos refrigerantes podrían causar electrocuciones o calambres.

INSTRUCCIONES DE SEGURIDAD ADICIONALES PARA TODAS LAS OPERACIONES

Causas de la inversión de giro y su prevención por parte del operario

El rebote es una reacción repentina a una rueda giratoria pinzada o enganchada o cualquier otro accesorio. El pinzamiento o el enganche hace que se cale rápidamente el accesorio giratorio que a su vez provoca que la herramienta eléctrica gire en la dirección opuesta del giro del accesorio en el punto de enlace.

Por ejemplo, si una pieza engancha o comprime una muela abrasiva, el borde de la rueda que entra en contacto con el punto crítico puede quedarse clavado en la superficie del material y hacer que la rueda salga despedida. La rueda también puede escaparse de las manos del operario, según el sentido del movimiento de la

rueda en el punto de compresión. En estas condiciones, las muelas abrasivas también pueden romperse.

La inversión de giro es el resultado de un mal uso de la herramienta y/o de unos incorrectos procedimientos o condiciones de uso y se puede evitar tomando las medidas de precaución adecuadas, tal y como se indica seguidamente:

- Sujete fuertemente la herramienta eléctrica y coloque su cuerpo y su brazo de manera que le permita resistir la fuerza de la inversión de giro. Utilice siempre una empuñadura auxiliar, si la hay, para controlar mejor la inversión de giro o la reacción del par durante el arranque.** El operario puede controlar la reacción del par o la fuerza de la inversión de giro siempre que tome las debidas precauciones.
- No coloque nunca su mano cerca del accesorio giratorio.** El accesorio puede golpearle la mano.
- No coloque su cuerpo en la zona en la que se moverá la herramienta eléctrica, de lo contrario podría golpearle.** En caso de atascarse, la inversión de giro empujará la herramienta en el sentido opuesto al movimiento de la rueda.
- Tenga especial cuidado cuando trabaje curvas, bordes afilados, etc. Evite el rebote y el enganche del accesorio.** Las curvas, los bordes afilados o los rebotes tienden a atascar el accesorio giratorio y provocan la pérdida del control o la inversión de giro.
- No coloque una cuchilla para tallar madera en la sierra de cadena ni una cuchilla de sierra dentada.** Estas cuchillas generan con frecuencia inversiones de giro y pérdidas de control.

Advertencias de seguridad específicas para el amolado

- Utilice sólo tipos de muela que estén recomendados para su herramienta eléctrica y el protector específico diseñado para la muela seleccionada.** Las muelas para las que la herramienta eléctrica no ha sido diseñada no pueden protegerse adecuadamente y no son seguras.
- La superficie de amolado de las muelas con centro hundido debe montarse debajo del plano del borde del protector.** Una muela instalada incorrectamente, que se proyecte fuera del plano del borde del protector no puede protegerse correctamente.
- El protector debe estar bien sujeto a la herramienta eléctrica y posicionado para una seguridad máxima, de manera que la muela quede lo menos expuesta posible hacia el operador.** El protector ayuda a proteger al operador de fragmentos de muela rotos y del contacto accidental con la rueda y las chispas que podrían incendiar la ropa.
- Las muelas deben utilizarse únicamente para las aplicaciones recomendadas. Por ejemplo, no amole con el lado de una muela de corte.** Las muelas de

corte abrasivo están previstas para el amolado periférico y si se aplican fuerzas laterales a estas muelas se podrían romper.

- Use siempre bridas de muela no dañadas que sean del tamaño y la forma correctos para la muela seleccionada. Las bridas de muela apropiadas sirven de soporte para la muela, reduciendo así la posibilidad de rotura de la misma.** Las bridas de las muelas de corte pueden ser diferentes de las bridas de las muelas para amolado.
- No utilice muelas desgastadas de herramientas eléctricas más grandes.** Una muela diseñada para una herramienta eléctrica más grande no es adecuada para la mayor velocidad de una herramienta más pequeña y puede explotar.

Advertencias de seguridad específicas para operaciones de amolado y corte

- No utilice papel de disco de lijado de un tamaño excesivamente grande. Siga las recomendaciones del fabricante al seleccionar el papel de lijado.** El papel de lijado grande que sobresalga del disco de lijado presenta un riesgo de laceración y puede ocasionar el enganche o rotura del disco o un rebote.

Información adicional de seguridad

- Esta herramienta no ha sido diseñada para ser usada con ruedas de radios o copa de alambre.



ADVERTENCIA: Recomendamos el uso de un dispositivo de corriente residual con corrientes residuales de 30mA o menos.

Riesgos residuales

No obstante el cumplimiento de las normas de seguridad pertinentes y del uso de dispositivos de seguridad, existen determinados riesgos residuales que no pueden evitarse. Dichos riesgos son los siguientes:

- Deterioro auditivo.
- Riesgo de lesiones personales debido a partículas flotantes en el aire.
- Riesgo de quemaduras producidas por los accesorios que se calientan durante el funcionamiento.
- Riesgo de lesiones personales por uso prolongado.
- Riesgo de polvo de sustancias peligrosas.

Seguridad eléctrica

El motor eléctrico está concebido para un solo voltaje. Compruebe siempre que el voltaje suministrado corresponda al indicado en la placa de características.



Su herramienta DEWALT tiene doble aislamiento conforme a la norma EN60745, por lo que no se requiere conexión a tierra.

Si el cable de suministro está dañado, debe reemplazarse por un cable especialmente preparado disponible a través de la organización de servicios de DEWALT.

NOTA: Este dispositivo se ha previsto para conectarlo a un sistema de alimentación dotado de una impedancia máxima Z_{max} de $0,406 \Omega$ (DW831) / $0,28 \Omega$ (DW840) en el punto de interfaz (caja de servicio eléctrico) de la red del usuario. El usuario debe cerciorarse de que este dispositivo esté conectado exclusivamente a un sistema eléctrico que cumpla con los requisitos establecidos previamente. Si es necesario, el usuario puede preguntar a la empresa de electricidad la impedancia del sistema en el punto de la interfaz.

Uso de un alargador

No debe utilizarse un alargador a menos que sea absolutamente necesario. Use un alargador adecuado a la potencia del cargador (consulte los **Datos técnicos**). El tamaño mínimo del conductor es 1,5 mm²; la longitud máxima es 30 m.

Si utiliza un carrete de cable, desenrolle siempre el cable completamente.

Contenido del embalaje

El embalaje contiene:

- 1 Amoladora angular
- 1 Protector
- 1 Empuñadura lateral
- 1 Conjunto de bridas
- 1 Llave de dos clavijas
- 1 Manual de instrucciones
- Compruebe si la herramienta, piezas o accesorios han sufrido algún desperfecto durante el transporte.
- Tómese el tiempo necesario para leer detenidamente y comprender este manual antes de utilizar la herramienta.

Marcas sobre la herramienta

En la herramienta se muestran los siguientes pictogramas:



Antes de usarse, lea el manual de instrucciones.



Póngase protección para el oído.



Póngase protección para los ojos.

Posición del Código de Fecha (Fig. A)

El Código de fecha **16**, que contiene también el año de fabricación, viene impreso en la caja protectora.

Ejemplo:

2018 XX XX

Año de fabricación

Descripción (Fig. A)



ADVERTENCIA: Jamás altere la herramienta eléctrica ni ninguna de sus piezas. Podrían producirse lesiones personales o daños.

- 1 Interruptor de MARCHA/PARADA
- 2 Botón de desbloqueo
- 3 Empuñadura lateral

- 4 Protector
- 5 Bloqueo del eje portamuelas

Uso Previsto

La amoladora angular de gran capacidad ha sido diseñada para aplicaciones de amolado y lijado profesionales.

NO debe usarse en condiciones húmedas ni en presencia de líquidos o gases inflamables.

NO use muelas que no sean con disco de lija y con ruedas con centro deprimido reforzado con fibra.

Estas amoladoras angulares de gran capacidad son herramientas eléctricas profesionales.

NO permita que los niños toquen la herramienta. El uso de esta herramienta por parte de operadores inexpertos requiere supervisión.

- Este producto no ha sido diseñado para ser utilizado por personas (incluyendo los niños) que posean discapacidades físicas, sensoriales o mentales, o que carezcan de la experiencia, conocimiento o destrezas necesarias a menos que estén supervisadas por una persona que se haga responsable de su seguridad. No deberá dejar nunca que los niños jueguen solos con este producto.

MONTAJE Y AJUSTES



ADVERTENCIA: Para disminuir el riesgo de lesiones personales graves, apague la herramienta y desconéctela de la fuente de alimentación antes de realizar ajuste alguno o de poner o quitar acoplamientos o accesorios. Compruebe que el interruptor de puesta en marcha esté en la posición OFF. La puesta en marcha accidental puede causar lesiones.

Colocación de la empuñadura lateral (Fig. G)



ADVERTENCIA: Antes de utilizar la herramienta, compruebe que la empuñadura esté bien apretada.



ADVERTENCIA: El asa lateral deberá utilizarse siempre para mantener el control de la herramienta en todo momento.

Atornille bien la empuñadura lateral **3** en uno de los orificios **15** a cada lado de la caja de cambio.

Montar y desmontar el protector



ADVERTENCIA: En esta amoladora, siempre deben utilizarse las protecciones.

DW831 - Montar (Fig. B & D)

- Coloque la amoladora angular en una mesa, con el eje portamuelas arriba.
- Haga coincidir la orejeta **6** con el alojamiento **7** del soporte.
- Empuje el protector **4** hacia abajo y hágalo girar en el sentido de la flecha (Fig. B).



ADVERTENCIA: El pasador de bloqueo del protector **9** evita que éste se afloje.

DW831 - Desmontar (Fig. B & D)

- Sostenga la herramienta con la mano.

- Haga girar el protector **4** en el sentido de la flecha (Fig. D).
- Utilice un destornillador para presionar el pasador de bloqueo **9** en la ranura.
- Suelte el protector.

DW840 - Montar (Fig. C & D)

- Coloque la amoladora angular en una mesa, con el eje portamuelas arriba.
- Haga coincidir las orejetas **6** con los alojamientos **7** del soporte.
- Empuje el protector **4** hacia abajo y hágalo girar en el sentido de la flecha (Fig. C).
- Apriete los tornillos **10**.

DW840- Desmontar

- Para extraer el protector, proceda en orden inverso.

Montaje y retirada de una rueda de molido (Fig. E, F)

- Coloque la herramienta en una mesa, con el protector arriba.
- Ajuste la brida de soporte **11** correctamente en el eje **12**.
- Coloque la rueda de molido en la pestaña de soporte.
- Atornille la brida roscada **14** en el eje portamuelas **12**.
- Presione el botón de bloqueo del eje **5** y gire la rueda de molido hasta que se bloquee en su sitio.
- Apriete la brida conducida con la llave de dos clavijas **13** suministrada.
- Suelte el bloqueo del eje portamuelas.
- Para retirar la rueda de molido, afloje la pestaña roscada utilizando el separador de dos clavijas (mientras que está activado el bloqueo del eje).

Ajustar y retirar la Base de Soporte/Hoja de Lija (Fig. E, F)

- Coloque la herramienta en una mesa con el protector hacia arriba.
- Retire la pestaña de soporte **11**.
- Coloque el soporte de respaldo de goma correctamente en el eje **12**.
- Coloque la hoja de lija sobre el soporte de respaldo de goma.
- Atornille la tuerca de sujeción roscada **14** en el eje. El anillo en la tuerca de sujeción roscada **14** debe mirar hacia el soporte de respaldo de goma.
- Presione el botón de bloqueo del eje **5** y gire el eje **12** hasta que se bloquee en su sitio.
- Apriete la tuerca de sujeción roscada **14** con el separador de dos clavijas.
- Suelte el botón de bloqueo del eje
- Para sacar el soporte de respaldo de goma, afloje la tuerca de sujeción roscada **14** con el separador de dos clavijas.



Antes de trabajar

- *Montar el protector adecuado y un disco o una muela. No use discos o muelas excesivamente desgastados.*

- *No utilice un accesorio dañado. Antes de cada uso inspeccione los accesorios, por ejemplo, las muelas abrasivas, para verificar si tiene muescas o grietas; el plato portadiscos, para verificar si tiene grimas o roturas o si está muy desgastado, y el cepillo de metal, para verificar si tiene alambres sueltos o quebrados. Si la herramienta eléctrica o un accesorio se caen, compruebe que no estén dañados y, en su caso, instale un accesorio no dañado. Después de inspeccionar e instalar un accesorio, usted y otras personas que estuviesen cerca deben alejarse del plano del accesorio en movimiento, solo entonces ponga la herramienta eléctrica en funcionamiento a velocidad máxima en vacío durante un minuto. Por lo general, los accesorios dañados se rompen durante la prueba.*
- *Compruebe que los rebordes interior y exterior estén montados correctamente. Siga las instrucciones indicadas en el Cuadro de accesorios de amolado.*
- *Asegúrese de que el disco o la muela gira en el sentido indicado por las flechas en el accesorio y la herramienta.*
- *No utilice ruedas de corte para lijar.*
- *Las chispas que se producen no deben crear peligros, p. ej. alcanzar a personas o encender sustancias inflamables.*

FUNCIONAMIENTO

Instrucciones de uso

-  **ADVERTENCIA:** Respete siempre las instrucciones de seguridad y las normas aplicables.
-  **ADVERTENCIA:** Para disminuir el riesgo de lesiones personales graves, apague la herramienta y desconéctela de la fuente de alimentación antes de realizar ajuste alguno o de poner o quitar acoplamientos o accesorios. Compruebe que el interruptor de puesta en marcha esté en la posición OFF. La puesta en marcha accidental puede causar lesiones.
-  **ADVERTENCIA:** Compruebe que todos los materiales que vayan a ser amolados estén bien fijos en su sitio.
- *Utilice fijaciones o un torno para sostener y apoyar la pieza de trabajo en una plataforma estable. Es importante fijar y soportar la pieza de trabajo con seguridad para evitar el movimiento de la pieza de trabajo y perder el control. El movimiento de la pieza de trabajo o la pérdida de control pueden crear peligros y daños personales graves.*
- *Sujete la pieza de trabajo. Las piezas sujetas con dispositivos de sujeción o con un tornillo de banco quedan mejor bloqueadas que a mano.*
- *Apoye los paneles o cualquier otra pieza de trabajo de tamaño grande para minimizar el riesgo de presión o rebote de la muela. Las piezas de trabajo grandes tienden a hundirse por su propio peso. Se deben colocar soportes bajo la pieza de trabajo cerca de la línea de corte y cerca del borde de la pieza de trabajo en ambos lados de la muela.*
- *Lleve siempre los guantes de protección habituales cuando opere con esta herramienta.*
- *La caja de engranajes alcanzará temperaturas muy altas durante el uso.*

- Aplique sólo una presión suave a la herramienta. No ejerza presión lateral en el disco.
- Evite las sobrecargas. Si la herramienta se calienta, hágala funcionar unos minutos en vacío. No tocar los accesorios hasta que se enfrien. Los discos alcanza una temperatura elevada durante el uso.
- No utilice reductores ni adaptadores para adaptar el orificio de un disco demasiado ancho para la máquina.
- No utilice nunca la herramienta sin colocar la protección.
- La herramienta no está diseñada para ser usada con copa de desbaste.
- No use herramientas eléctricas con soportes para corte.
- No use complementos de papel con productos abrasivos aglutinados.
- Tenga cuidado, ya que la rueda sigue girando tras apagar las herramientas.

Posición adecuada de las manos (Fig. A, I)

 **ADVERTENCIA:** Para reducir el riesgo de lesión personal grave, tenga **SIEMPRE** las manos en una posición adecuada como se muestra.

 **ADVERTENCIA:** Para reducir el riesgo de lesión personal grave, sujete **SIEMPRE** bien en caso de que haya una reacción repentina.

Para tener una posición adecuada de las manos, ponga una mano en la empuñadura lateral **3** y la otra en el cuerpo de la herramienta, como se muestra en la Figura I.

Encender y apagar (Fig. H)

 **ADVERTENCIA:** Respete siempre las instrucciones de seguridad y las normas aplicables.

 **ATENCIÓN:** Sujete fuertemente la empuñadura lateral y el cuerpo de la herramienta para mantener controlada la herramienta al arrancarla y durante su uso, y hasta que el disco o el accesorio dejen de girar. Compruebe que el disco esté completamente parado antes de soltar la herramienta.

- Para hacer que la herramienta funcione, pulse el botón de desbloqueo **2** y el interruptor de encendido/apagado **1**.
- Para parar la herramienta, suelte el conmutador.

 **ADVERTENCIA:** No se debe encender o apagar la herramienta mientras esté cortando o puliendo.

Bloqueo del eje (Fig. A)

El bloqueo del eje **5** sirve para evitar que el eje gire cuando se instalen o saquen muelas. Utilice el bloqueo del eje sólo cuando la herramienta esté apagada, desenchufada del suministro eléctrico y se haya parado por completo.

AVISO: Para reducir el riesgo de daño a la herramienta, no engrane el bloqueo del eje mientras la herramienta esté en funcionamiento. Se ocasionará daño a la herramienta y el accesorio puesto puede salirse resultando posiblemente en una lesión.

Para engranar el bloqueo, apriete el botón de bloqueo del eje y gire el eje hasta que no pueda girarlo más.

Aplicaciones de metal

Cuando utilice la herramienta en aplicaciones de metal, asegúrese de que se haya insertado un dispositivo de corriente residual (DCR) para evitar los riesgos residuales causados por las virutas de metal.

Si el DCR corta el suministro eléctrico, lleve la herramienta a un agente de reparaciones autorizado de DEWALT.

 **ADVERTENCIA:** En condiciones de trabajo extremas, el polvo conductor puede acumularse dentro de la caja protectora de la máquina cuando se trabaja con metal. Esto puede dar como resultado que el aislamiento protector de la máquina se degrade y se produzca un riesgo potencial de descarga eléctrica.

Para evitar la acumulación de virutas de metal dentro de la máquina, recomendamos limpiar las ranuras de ventilación a diario. Consulte la sección **Mantenimiento**.

Uso de discos de aletas

 **ADVERTENCIA: Acumulación de polvo metálico.** El uso extensivo de discos de aletas en las aplicaciones de metal puede resultar en un mayor potencial de descarga eléctrica. Para reducir el riesgo, introduzca un DCR antes de usarlos y limpie las ranuras de ventilación a diario soplando en ellas aire comprimido seco según las instrucciones de mantenimiento que se indican más abajo.

Desbastado

No use nunca una muela de corte para desbastar. Utilice siempre el protector de tipo 27.

Los mejores resultados de desbastado se consiguen cuando se configura la máquina en un ángulo de 30° a 40°. Hacer avanzar y retroceder la máquina ejercitando una moderada presión. De esta manera, la pieza de trabajo no se calentará demasiado, no se descolorará ni se formarán surcos.

MANTENIMIENTO

Su herramienta eléctrica DEWALT ha sido diseñada para funcionar mucho tiempo con un mínimo de mantenimiento. Que siga funcionando satisfactoriamente depende del buen cuidado de la herramienta y de su limpieza periódica.

 **ADVERTENCIA: Para disminuir el riesgo de lesiones personales graves, apague la herramienta y desconéctela de la fuente de alimentación antes de realizar ajuste alguno o de poner o quitar acoplamientos o accesorios.** Compruebe que el interruptor de puesta en marcha esté en la posición OFF. La puesta en marcha accidental puede causar lesiones.

Escobillas desmontables

El motor se parará automáticamente para indicar que las escobillas de carbón están casi desgastadas y que es necesario hacerle el mantenimiento a la herramienta. Las escobillas

de carbón no pueden ser reparadas por el usuario. Lleve la herramienta a un agente de reparaciones autorizado de DEWALT.



Lubricación

Su herramienta eléctrica no requiere lubricación adicional.



Limpieza

⚠️ ADVERTENCIA: *Elimine con aire seco la suciedad y el polvo de la carcasa principal tan pronto como se advierta su acumulación en las rejillas de ventilación o en sus proximidades. Cuando lleve a cabo este procedimiento póngase una protección ocular aprobada y una mascarilla antipolvo aprobada.*

⚠️ ADVERTENCIA: *Jamás use disolventes u otros productos químicos fuertes para limpiar las piezas no metálicas de la herramienta. Dichos productos químicos pueden debilitar los materiales con los que están construidas estas piezas. Use un paño humedecido únicamente con agua y jabón suave. Jamás permita que le entre líquido alguno a la herramienta ni sumerja ninguna parte de la misma en líquido.*

Accesorios opcionales

⚠️ ADVERTENCIA: *Dado que los accesorios que no sean los suministrados por DEWALT no han sido sometidos a pruebas con este producto, el uso de tales accesorios con esta herramienta podría ser peligroso. Para disminuir el riesgo de lesiones, con este producto se deben usar exclusivamente accesorios recomendados por DEWALT.*

Consulte a su proveedor si desea información más detallada sobre los accesorios apropiados.

Tabla de capacidad de los accesorios

	Max. [mm]		[mm]	Min. rotación [min. ⁻¹]	Velocidad periférica [m/s]	Longitud agujero roscado [mm]
	D	b	d			
	DW831	8	22,23	DW831	80	-
	125			11000		
	DW840			8400		
	DW831	-	-	DW831	80	-
	125			11000		
	DW840			8400		

Proteger el medio ambiente











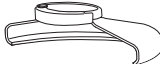

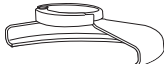

Recogida selectiva. Los productos y las baterías marcadas con este símbolo no deben desecharse junto con los residuos domésticos normales.

Los productos y las baterías contienen materiales que pueden ser recuperados y reciclados, reduciendo la demanda de

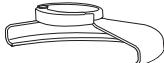
materias primas. Recicle los productos eléctricos y las baterías de acuerdo con las disposiciones locales. Para más información, vaya a www.2helpU.com.

TABLA DE ACCESORIOS DE AMOLADO

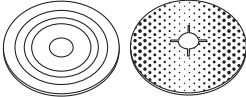
<i>Tipo de protector</i>	<i>Accesorio</i>	<i>Descripción</i>	<i>Cómo colocar la amoladora</i>
 Protector tipo 27		Disco de amolado abombado	 Protector Tipo 27  Brida de soporte   Muela abombada Tipo 27  Tuerca de presión roscada
		Rueda de aletas	 Protector Tipo 27  Plato portadiscos de goma  Disco de lijado  Tuerca de presión roscada
		Plato portadiscos/ hoja de lijado	

MEULEUSE D'ANGLE MÉDIUM

DW831/DW840

Félicitations !

Vous avez choisi un outil DEWALT. Des années d'expertise dans le développement et l'innovation de ses produits ont fait de DEWALT, le partenaire privilégié des utilisateurs professionnels d'outils électriques.

Fiche technique

		DW831	DW840
Tension	V_{Ac}	230	230
Type		4	3
Puissance absorbée	W	1400	1800
Vitesse nominale	min^{-1}	11000	8400
Diamètre du disque	mm	125	180
Largeur maxi du disque	mm	6,5	7,0
Diamètre de l'arbre		M14	M14
Longueur de l'arbre	mm	19	19
Poids	kg	3,1	4,0

Valeurs acoustiques et valeurs des vibrations (somme vectorielle triaxiale) selon la norme EN60745-2-3 :

L_{pA} (niveau d'émission de pression acoustique)	dB(A)	96	95
L_{WA} (niveau de puissance acoustique)	dB(A)	104	101
K (incertitude pour le niveau sonore donné)	dB(A)	3	3,1

Meulage de la surface			
Valeur des émissions de vibrations $a_{h,M} =$	m/s^2	13	12
Incertitude K =	m/s^2	1,8	1,7
Ponçage au disque			
Valeur des émissions de vibrations $a_{h,M} =$	m/s^2	2,7	2,3
Incertitude K =	m/s^2	1,5	<2,5

Le taux d'émission de vibrations indiqué dans ce feuillet informatif a été mesuré conformément à une méthode d'essai normalisé établie par EN60745, et peut être utilisé pour comparer un outil à un autre. Il peut également être utilisé pour effectuer une évaluation préliminaire de l'exposition.

⚠ AVERTISSEMENT : le taux d'émission de vibrations déclaré correspond aux applications principales de l'outil. Néanmoins, si l'outil est utilisé pour différentes applications ou est mal entretenu, ce taux d'émission de vibrations pourra varier. Ces éléments peuvent augmenter considérablement le niveau d'exposition sur la durée totale de travail.

Toute estimation du degré d'exposition à des vibrations doit également prendre en compte les heures où l'outil est mis hors tension ou lorsqu'il tourne sans effectuer aucune tâche. Ces éléments peuvent réduire sensiblement le degré d'exposition sur la durée totale de travail.

Identifier des mesures de sécurité supplémentaires pour protéger l'opérateur contre les effets nocifs des vibrations telles que : maintenance de l'outil et des accessoires, maintenir la température des mains élevée, organisation du travail.

Certificat de Conformité CE

Directives Machines



Meuleuse D'angle Médium DW831, DW480

DeWALT certifie que les produits décrits dans le paragraphe

Fiche technique sont conformes aux normes :

2006/42/CE, EN60745-1:2009+A11:2010, EN60745-2-3:2011
+A2:2013 +A11:2014 +A12:2014 +A13:2015.

Ces produits sont également compatibles avec les Directives 2014/30/UE et 2011/65/UE. Pour plus d'informations, veuillez contacter DeWALT à l'adresse suivante ou vous reporter au dos de cette notice d'instructions.

Le soussigné est responsable de la compilation du fichier technique et fait cette déclaration au nom de DeWALT.

Markus Rompel

Vice-président Ingénierie, PTE-Europe

DeWALT, Richard-Klinger-Strasse 11,

D-65510, Idstein, Allemagne

13.11.2018



AVERTISSEMENT : afin de réduire le risque de blessure, lisez le manuel d'instruction.

Définitions : consignes de sécurité

Les définitions ci-dessous décrivent le niveau de gravité de chaque mot signalétique. Lisez le manuel de l'utilisateur et soyez attentif à ces symboles.



DANGER : indique une situation dangereuse imminente qui, si elle n'est pas évitée, **entraînera des blessures graves ou mortelles**.



AVERTISSEMENT : indique une situation dangereuse potentielle qui, si elle n'est pas évitée, pourrait entraîner **des blessures graves ou mortelles**.



ATTENTION : indique une situation dangereuse potentielle qui, si elle n'est pas évitée, pourrait entraîner **des blessures minimales ou modérées**.

AVIS : indique une pratique ne **posant aucun risque de dommages corporels**, mais qui par contre, si rien n'est fait pour l'éviter, **pourrait poser des risques de dommages matériels**.



Indique un risque d'électrocution.



Indique un risque d'incendie.

Consignes de sécurité générales propres aux outils électriques



AVERTISSEMENT : veuillez lire tous les avertissements de sécurité, toutes les instructions, illustrations et spécifications fournies avec cet outil électrique. Le non respect des instructions listées ci-dessous peut conduire à des chocs électriques, des incendies et/ou de graves blessures.

CONSERVER TOUTES CES DIRECTIVES ET CONSIGNES À TITRE DE RÉFÉRENCE

Le terme « outil électrique » mentionné dans les avertissements ci-après se rapporte aux outils alimentés sur secteur (avec fil) ou par piles (sans fil).

1) Sécurité – Aire de Travail

- Maintenir l'aire de travail propre et bien éclairée.** Les lieux sombres ou encombrés sont propices aux accidents.
- Ne pas utiliser un outil électrique dans un milieu déflagrant, comme en présence de liquides, gaz ou poussières inflammables.** Les outils électriques peuvent produire des étincelles qui pourraient enflammer toute émanation ou poussière ambiante.
- Maintenir à l'écart les enfants, ou toute autre personne, lors de l'utilisation d'un outil électrique.** Toute distraction pourrait faire perdre la maîtrise de l'appareil.

2) Sécurité – Électricité

- La fiche électrique de l'outil doit correspondre à la prise murale. Ne modifier la fiche en aucune façon. Ne pas utiliser de fiche d'adaptation avec un outil électrique mis à la terre (masse).** L'utilisation de fiches d'origine et de prises appropriées réduira tout risque de décharges électriques.
- Éviter tout contact corporel avec des éléments mis à la terre comme : tuyaux, radiateurs, cuisinières ou réfrigérateurs.** Les risques de décharges électriques augmentent lorsque le corps est mis à la terre.
- Ne pas exposer les outils électriques à la pluie ou à l'humidité.** Tout contact d'un outil électrique avec un liquide augmente les risques de décharges électriques.
- Ne pas utiliser le cordon de façon abusive. Ne jamais utiliser le cordon pour transporter, tirer ou débrancher un outil électrique. Protéger le cordon de toute source de chaleur, de l'huile, et de tout bord tranchant ou pièce mobile.** Les cordons endommagés ou emmêlés augmentent les risques de décharges électriques.
- En cas d'utilisation d'un outil électrique à l'extérieur, utiliser systématiquement une rallonge conçue à cet effet.** Cela diminuera tout risque de décharges électriques.
- Si on ne peut éviter d'utiliser un outil électrique en milieu humide, utiliser un circuit protégé par un dispositif de courant résiduel (RCD).** Cela réduira tout risque de décharges électriques.

3) Sécurité Individuelle

- a) **Rester systématiquement vigilant et faire preuve de jugement lorsqu'on utilise un outil électrique. Ne pas utiliser d'outil électrique en cas de fatigue ou sous l'influence de drogues, d'alcool ou de médicaments.** Tout moment d'inattention pendant l'utilisation d'un outil électrique comporte des risques de dommages corporels graves.
- b) **Porter un équipement de protection individuel. Porter systématiquement un dispositif de protection oculaire.** Le fait de porter un masque anti-poussières, des chaussures antidérapantes, un casque de sécurité ou un dispositif de protection auditive, lorsque la situation le requiert, réduira les risques de dommages corporels.
- c) **Prévenir tout démarrage accidentel. S'assurer que l'interrupteur est en position d'arrêt avant de brancher l'outil sur le secteur et/ou la batterie, ou de le ramasser ou le transporter.** Transporter un outil le doigt sur l'interrupteur ou brancher un outil électrique alors que l'interrupteur est en position de marche invite les accidents.
- d) **Retirer toute clé de réglage avant de démarrer l'outil.** Une clé laissée sur une pièce rotative d'un outil électrique comporte des risques de dommages corporels.
- e) **Adopter une position stable. Maintenir les pieds bien ancrés au sol et conserver son équilibre en permanence.** Cela permettra de mieux maîtriser l'outil électrique en cas de situations imprévues.
- f) **Porter des vêtements appropriés. Ne porter aucun vêtement ample ou bijou. Gardez vos cheveux et vos vêtements éloignés des pièces en mouvement,** car ils pourraient s'y faire prendre.
- g) **Lorsqu'un dispositif de connexion à un système de dépoussiérage ou d'élimination est fourni, s'assurer qu'il est branché et utilisé correctement.** L'utilisation de ces dispositifs peut réduire les risques engendrés par les poussières.
- h) **Ne pensez pas être à ce point familiarisé avec l'outil après l'avoir utilisé à de nombreuses reprises, au point de ne plus rester vigilant et d'en oublier les consignes de sécurité.** Toute action imprudente peut engendrer de graves blessures en une fraction de seconde.

4) Utilisation et Entretien des Outils Électriques

- a) **Ne pas forcer un outil électrique. Utiliser l'outil approprié au travail en cours.** L'outil approprié effectuera un meilleur travail, de façon plus sûre et à la vitesse pour laquelle il a été conçu.
- b) **Ne pas utiliser un outil électrique dont l'interrupteur est défectueux.** Tout appareil dont l'interrupteur est défectueux est dangereux et doit être réparé.
- c) **Débranchez la prise du secteur et/ou retirez le bloc-batterie, s'il est amovible, de l'outil électrique avant d'effectuer tout réglage, de changer un accessoire ou de ranger l'outil électrique.** Ces mesures de sécurité

préventives réduisent le risque de démarrage accidentel de l'outil électrique.

- d) **Après utilisation, ranger les outils électriques hors de portée des enfants et ne permettre à aucune personne non familière avec son fonctionnement (ou sa notice d'instructions) de l'utiliser.** Les outils peuvent être dangereux entre des mains inexpérimentées.
- e) **Entretenez les outils électriques et leurs accessoires. Vérifier les pièces mobiles pour s'assurer qu'elles sont bien alignées et tournent librement, qu'elles sont en bon état et ne sont affectées d'aucune condition susceptible de nuire au bon fonctionnement de l'outil. En cas de dommage, faire réparer l'outil électrique avant toute nouvelle utilisation.** De nombreux accidents sont causés par des outils mal entretenus.
- f) **Maintenir tout organe de coupe propre et bien affûté.** Les outils de coupe bien entretenus et affûtés sont moins susceptibles de se coincer et sont plus faciles à contrôler.
- g) **Utiliser un outil électrique, ses accessoires, mèches, etc., conformément aux présentes directives et suivant la manière prévue pour ce type particulier d'outil électrique, en tenant compte des conditions de travail et de la tâche à effectuer.** L'utilisation d'un outil électrique à des fins autres que celles prévues est potentiellement dangereuse.
- h) **Maintenez toutes les poignées et surfaces de préhension sèches, propres et exemptes d'huile et de graisse.** Des poignées et des surfaces de préhension glissantes ne permettent pas de manipuler et de contrôler l'outil correctement en cas de situations inattendues.

5) Réparation

- a) **Faire entretenir les outils électriques par un réparateur qualifié en n'utilisant que des pièces de rechange identiques.** Cela permettra de préserver l'intégrité de l'outil électrique et la sécurité de l'utilisateur.

CONSIGNES PARTICULIÈRES DE SÉCURITÉ SUPPLÉMENTAIRES

Consignes de sécurité communes à toutes les tâches

- a) **Cet outil électrique est prévu pour être utilisé comme outil de meulage, ponçage ou tronçonnage.** Tout manquement aux consignes suivantes comporte des risques de choc électrique, d'incendie et/ou de blessure grave.
- b) **Les opérations telles que le polissage, la découpe et le brossage métallique ne sont pas recommandées avec cet outil électrique.** Toute opération pour laquelle l'outil n'a pas été conçu comporte des risques de dommages matériels et corporels.

- c) **N'utilisez pas d'accessoires autres que ceux conçus spécialement et recommandés par le fabricant d'outils.** Ce n'est pas parce qu'un accessoire se fixe correctement sur votre outil que son utilisation en toute sécurité est garantie.
- d) **La vitesse nominale de l'accessoire doit être au moins égale à la vitesse maximum inscrite sur l'outil électrique.** Les accessoires tournant plus vite que leur vitesse nominale peuvent se casser et voler en éclats.
- e) **Le diamètre externe et l'épaisseur de l'accessoire doivent être dans les limites de la capacité de l'outil électrique.** Des accessoires ayant des dimensions autres ne pourront pas être protégés ni maîtrisés correctement.
- f) **Le filetage de fixation des accessoires doit correspondre à celui de l'axe de la meuleuse. Pour les accessoires montés avec des brides, l'alésage de l'accessoire doit correspondre au diamètre de positionnement de la bride.** Les accessoires qui ne correspondent pas au dispositif d'installation de l'outil électrique ne tournent pas correctement, vibrent de façon excessive et peuvent provoquer la perte de contrôle de l'outil.
- g) **Ne pas utiliser d'accessoires endommagés. Avant toute utilisation, vérifier que les accessoires, comme les meules abrasives, ne sont endommagés en aucune façon. En cas de chute, vérifier que l'outil n'a pas été endommagé et remplacer tout accessoire abîmé. Après avoir inspecté et installé un accessoire, se situer, soi-même et tout individu présent, hors du plan de rotation de l'accessoire et laisser tourner l'outil une minute à sa vitesse à vide maximale. Arrêter l'outil immédiatement si une vibration considérable ou tout autre défaut est observé. Dans cette éventualité, examiner la machine pour en déterminer la cause. Entreposer systématiquement la meule abrasive dans un endroit sûr et sec, hors de la portée des enfants. En général, tout accessoire endommagé se brisera lors du temps d'essai.**
- h) **Portez un équipement de protection individuel. Selon l'application, utilisez un masque de protection ou des lunettes de sécurité. Si nécessaire, portez un masque anti-poussières, des protège-tympans, des gants et un tablier de protection pouvant arrêter les particules abrasives ou les fragments de pièce.** Les lunettes de sécurité doivent pouvoir arrêter les débris volants produits par les diverses opérations. Le masque anti-poussières ou le masque filtrant doivent pouvoir filtrer les particules produites par l'opération. Une exposition prolongée à un bruit d'intensité élevée peut entraîner une perte auditive.
- i) **Tenez les spectateurs à une distance sûre de l'espace de travail. Toute personne pénétrant dans l'espace de travail doit porter un équipement de protection individuel.** Des fragments provenant de la pièce de travail ou d'un accessoire cassé peuvent voler en éclats et blesser les personnes se trouvant dans la zone immédiate de travail.
- j) **Tenir l'outil par les surfaces isolées prévues à cet effet pendant toute utilisation où l'organe de coupe pourrait entrer en contact avec des fils électriques cachés ou son propre cordon.** Tout contact de l'organe de coupe avec un fil sous tension peut mettre les parties métalliques exposées de l'outil sous tension et électrocuter l'utilisateur.
- k) **Placez le cordon à l'écart de l'accessoire en rotation.** Si vous perdez le contrôle, le cordon risque d'être coupé ou tiré et votre main ou votre bras peuvent être happés par l'accessoire en rotation.
- l) **Assurez-vous que l'accessoire est complètement arrêté avant de poser l'outil.** L'accessoire en rotation risque de s'accrocher à la surface et de vous faire perdre le contrôle de l'outil.
- m) **Ne faites pas fonctionner l'outil lorsque vous le portez contre vous.** Un contact accidentel de l'accessoire en rotation risque d'happer vos vêtements et d'attirer l'outil vers vous.
- n) **Nettoyez régulièrement les bouches d'aération de l'outil.** Le ventilateur du moteur attire la poussière à l'intérieur du carter de l'outil et une accumulation excessive de poudre métallique présente un risque électrique.
- o) **N'utilisez pas l'outil à proximité de matériaux inflammables.** Des étincelles pourraient enflammer ces matériaux.
- p) **N'utilisez pas d'accessoires nécessitant un réfrigérant liquide.** L'utilisation d'eau ou d'un réfrigérant liquide peut entraîner une électrocution ou un choc électrique.

CONSIGNES GÉNÉRALES DE SÉCURITÉ COMPLÉMENTAIRES

Causes et prévention du recul

Les rebonds sont la conséquence du grippage ou coinçage d'une meule en rotation ou de tout autre accessoire. Tout grippage ou coinçage causera rapidement le blocage de l'accessoire en rotation, ce qui lancera l'outil non contrôlé dans la direction opposée à l'accessoire en rotation au niveau du grippage.

Par exemple, si une meule abrasive se trouve happée ou coincée par la pièce de travail, le bord de la meule rencontrant le point de blocage peut percer la surface du matériel faisant que la meule se soulève ou se dégage. La meule peut alors s'approcher ou s'éloigner de l'utilisateur, en fonction du sens de rotation de la meule à l'endroit du blocage. Les meules abrasives peuvent aussi se briser dans de telles conditions.

Le recul est le résultat d'une mauvaise utilisation de l'outil et/ou de procédures ou conditions d'utilisation incorrectes. On peut l'éviter en prenant des précautions adéquates, comme indiqué ci-dessous :

- a) **Tenez fermement l'outil électrique, et placez votre corps et votre bras de manière à pouvoir résister à la force du recul. Utilisez toujours la poignée auxiliaire (s'il y en a une) pour maîtriser au maximum le**

recul ou le couple de réaction au démarrage. Par des mesures de précaution appropriées, l'utilisateur peut maîtriser les forces de recul et du couple de réaction.

- b) **Ne placez jamais votre main à proximité de l'accessoire en rotation.** Celui-ci pourrait être repoussé contre votre main.
- c) **Ne vous positionnez pas dans la zone où l'outil électrique se déplacera en cas de recul.** Le recul propulsera l'outil dans le sens inverse du mouvement de la meule à l'endroit du blocage.
- d) **Redoublez de précaution lorsque vous travaillez des coins, des bords tranchants, etc. Évitez de faire rebondir ou s'accrocher l'accessoire.** Les coins, les bords tranchants ou l'action de rebondir tendent à bloquer l'accessoire en rotation et à provoquer la perte de maîtrise ou le recul.
- e) **N'utilisez pas de lames de scie à chaînes de sculpteur ou dentées.** Ces lames provoquent fréquemment un recul ou une perte de maîtrise.

Consignes spécifiques de sécurité propres au meulage

- a) **Utiliser uniquement des types de meules recommandés pour votre outil électrique ainsi que le carter spécifiquement conçu pour la meule choisie.** Les disques non conçus pour l'outil électrique ne peuvent pas être correctement protégés et ils sont dangereux.
- b) **La surface de meulage des disques à moyeu déporté doit être montée sous le plat de la lèvres du carter.** Un disque mal monté qui dépasse du plat de la lèvres du carter ne peut pas être correctement protégé.
- c) **Le carter doit être soigneusement fixé à l'outil électrique et placé de façon à optimiser la sécurité, afin que l'utilisateur soit le moins possible exposé au disque.** Le carter doit protéger l'utilisateur contre des fragments de roue cassés, le contact accidentel et des étincelles qui pourraient enflammer les vêtements.
- d) **Les disques ne doivent être utilisés que pour les applications recommandées. Ne meulez par exemple pas avec le côté d'un disque à tronçonner.** Les disques abrasifs sont prévus pour le meulage périphérique, toute force latérale appliquée sur ces disques peut les faire voler en éclats.
- e) **Utilisez toujours des brides de disques en parfait état, de taille et forme adaptées au disque choisi. Les brides de disque servent de support aux disques, réduisant ainsi les possibilités de rupture.** Les brides de disques à tronçonner peuvent différer des brides de disques à meuler.
- f) **N'utilisez pas de disques usés provenant d'autres outils électriques plus gros.** Les disques conçus pour des outils électriques plus gros ne sont pas adaptés pour les vitesses plus rapides des outils plus petits et ils peuvent voler en éclats.

Consignes spécifiques de sécurité propres au ponçage

- a) **Ne pas utiliser des disques de papier abrasif de taille excessive. Suivre les recommandations du fabricant lors de la sélection du papier à poncer.** Les feuilles de papier abrasif de grande taille, dépassant du tampon ponçeur, posent des risques de laceration, et peuvent faire que le disque s'accroche ou se déchire, ou causer des rebonds.

Informations de sécurité supplémentaires

- Cet outil n'est pas conçu pour l'utilisation avec des brosses métalliques et des brosses boisseau.



AVERTISSEMENT : nous recommandons l'utilisation d'un disjoncteur différentiel avec un seuil de déclenchement de 30mA ou moins.

Risques résiduels

Malgré l'application de la réglementation de sécurité applicable et la mise en œuvre des dispositifs de sécurité, certains risques résiduels ne peuvent pas être évités. À savoir :

- Diminution de l'acuité auditive.
- Risques de dommages corporels dus à la projection de particules.
- Risques de brûlures provoquées par des accessoires chauffant pendant leur utilisation.
- Risques de dommages corporels dus à un usage prolongé.
- Risques posés par les poussières de substances dangereuses.

Sécurité électrique

Le moteur électrique a été conçu pour fonctionner sur une tension unique. Vérifier systématiquement que la tension du secteur correspond bien à la tension indiquée sur la plaque signalétique.



Votre outil DEWALT à double isolation est conforme à la norme EN60745 ; un branchement à la terre n'est donc pas nécessaire.

Si le cordon fourni est endommagé, le remplacer par un cordon spécialement conçu à cet effet, et disponible auprès du service après-vente DEWALT.

REMARQUE : Cet appareil est prévu pour le branchement à un système d'alimentation ayant une impédance maximum de système admissible Z_{max} de 0,406 Ω (DW831) / 0,28 Ω (DW840) au point d'interface point (coffret de branchement d'alimentation) de l'alimentation de l'utilisateur. L'utilisateur doit s'assurer que cet outil électrique est raccordé uniquement à un système d'alimentation qui remplit l'exigence ci-dessus. Si nécessaire, l'utilisateur peut demander à la compagnie d'électricité publique quelle est l'impédance système au point d'interface.

CH Toujours utiliser la fiche prescrite lors du remplacement du câble d'alimentation.

Type 11 pour la classe II
(Isolation double) – outils
Type 12 pour la classe I
(Conducteur de terre) – outils

CH En cas d'utilisation à l'extérieur, connecter les outils portatifs à un disjoncteur FI.

Utilisation d'une rallonge

N'utiliser une rallonge qu'en cas de nécessité absolue. Utiliser une rallonge homologuée compatible avec la tension nominale du chargeur (consulter la **Caractéristiques techniques**). La section minimale du conducteur est de 1,5 mm² pour une longueur maximale de 30 m.

En cas d'utilisation d'un dévidoir, dérouler systématiquement le câble sur toute sa longueur.

Contenu de l'emballage

Ce carton comprend :

- 1 Meuleuse d'angle
- 1 Carter de protection
- 1 Poignée latérale
- 1 Jeu de flasques
- 1 Clé à ergots
- 1 Notice d'instructions
- Vérifier que l'appareil et ses pièces ou accessoires n'ont pas été endommagés lors du transport.
- Prendre le temps de lire attentivement et comprendre cette notice d'instructions avant toute utilisation de l'appareil.

Étiquettes sur l'appareil

On trouve les diagrammes suivants sur l'outil :



Lire la notice d'instructions avant toute utilisation.



Porter un dispositif de protection auditive.



Porter un dispositif de protection oculaire.

Emplacement de la Date Codée de Fabrication (Fig. A)

La date codée de fabrication **16**, qui comprend aussi l'année de fabrication, est imprimée sur le boîtier.

Exemple :

2018 XX XX
Année de fabrication

Description (Fig. A)



AVERTISSEMENT : ne jamais modifier l'outil électrique ni aucun de ses composants. Il y a risques de dommages corporels ou matériels.

1 Interrupteur MARCHE/ARRÊT

2 Bouton de déblocage

3 Poignée latérale

4 Carter de protection

5 Blocage de l'arbre

Utilisation Prévues

Les modèles de meuleuses d'angle de qualité industrielle DW831/DW840 ont été conçus pour les applications professionnelles de meulage et de ponçage.

NE PAS les utiliser en milieu humide ou en présence de gaz ou de liquides inflammables.

NE PAS utiliser des meules autres que des meules renforcées à moyeu déporté ou des disques à lamelles.

Ces meuleuses d'angle de qualité industrielle sont des outils électriques professionnels.

NE PAS les laisser à la portée des enfants. Une supervision est nécessaire auprès de tout utilisateur non expérimenté.

- Ce produit n'est pas prévu pour être utilisé par des personnes (y compris les enfants) dont les capacités physiques, sensorielles ou mentales sont réduites ou qui manquent d'expérience ou d'aptitudes, sauf si ces personnes sont surveillées par une autre personne responsable de leur sécurité. Ne jamais laisser les enfants seuls avec ce produit.

MONTAGE ET RÉGLAGES



AVERTISSEMENT : pour réduire tout risque de dommages corporels graves, arrêter et débrancher l'outil avant tout réglage ou avant de retirer ou installer toute pièce ou tout accessoire. S'assurer que la gâchette est bien en position d'ARRÊT. Tout démarrage accidentel pourrait causer des dommages corporels.

Installation de la poignée latérale (Fig. G)



AVERTISSEMENT : avant toute utilisation, vérifier que la poignée est solidement arrimée.



AVERTISSEMENT : la poignée latérale doit toujours être utilisée pour conserver le contrôle de l'outil en permanence.

Vissez fermement la poignée latérale **3** dans l'un des trous **15** situés de chaque côté du carter d'engrenage.

Montage et démontage du carter de protection



AVERTISSEMENT : un protecteur doit être utilisé avec cette meuleuse.

DW831 - Montage (Fig. B & D)

- Poser la meuleuse sur le dos, l'arbre dirigé vers vous.
- Aligner l'ergot **6** et la gorge **7** dans la rondelle de support.
- Appuyer sur le carter de protection **4** et tourner dans le sens de la flèche (Fig. B).



AVERTISSEMENT : la goupille de blocage **9** maintient le carter de protection en place.

DW831 - Démontage (Fig. B & D)

- Tenir l'outil dans la main.
- Tourner le carter de protection **4** dans le sens de la flèche (Fig. D).

- A l'aide d'un tournevis, pousser la goupille de blocage 9 dans la gorge.
- Relâcher le carter de protection.

DW840 - Montage (Fig. C & D)

- Poser la meuleuse sur le dos, l'arbre dirigé vers vous.
- Aligner les ergots 6 et les gorges 7 dans la rondelle de support.
- Appuyer sur le carter de protection 4 et tourner dans le sens de la flèche (Fig. C).
- Serrer les vis 10.

DW840 - Démontage

- Pour enlever le carter de protection, procéder dans l'ordre inverse.

Montage et démontage d'une meule

(Fig. E, F)

- Poser la meuleuse sur le dos, l'arbre dirigé vers vous.
- Installez correctement la bride de soutien 11 sur la broche 12.
- Placez le disque de meulage sur la bride de support.
- Visser l'écrou 14 sur l'arbre 12.
- Appuyez sur le bouton de blocage de l'arbre 5 puis faites pivoter la meule jusqu'à ce qu'elle se verrouille en place.
- Sans lâcher le bouton de blocage, serrer l'écrou avec la clé à ergots 13 fournie en standard.
- Relâcher le bouton de blocage de l'arbre.
- Pour démonter la meule, desserrez l'écrou à l'aide de la clé à ergots tout en maintenant l'arbre de blocage en position engagée.

Montage et démontage du tampon support/papier abrasif (Fig. E, F)

- Disposez l'outil sur une table, avec le carter sur le dessus.
- Retirez la bride de support 11.
- Placez le tampon support en caoutchouc correctement sur la broche 12.
- Placez le papier abrasif sur le tampon support en caoutchouc.
- Vissez l'écrou de blocage fileté 14 sur la broche. L'anneau sur l'écrou de blocage fileté 14 doit être tourné vers le tampon support.
- Appuyez sur le bouton de blocage de l'arbre 5 puis faites pivoter la broche 12 jusqu'à ce qu'elle se verrouille en place.
- Resserrez l'écrou de blocage fileté 14 à l'aide de la clé de serrage à deux broches.
- Libérez le verrouillage de l'arbre.
- Pour retirer le tampon support en caoutchouc, desserrez l'écrou de blocage fileté 14 à l'aide de la clé de serrage à deux broches.

Avant la mise en marche:

- *Monter le carter de protection et la meule ou le disque de tronçonnage adaptés. Ne pas utiliser de meules ou de disques trop usés.*
- *Ne pas utiliser d'accessoires endommagés. Avant toute utilisation, vérifier tous les accessoires, par exemple que les meules abrasives ne sont ni ébréchées ni fendues, les tampons de soutien ne sont ni fendus ni usés excessivement, les brosses métalliques ne comportent aucun élément brisé ou lâche. En cas de chute, vérifier que l'outil n'a pas été endommagé et remplacer tout accessoire abîmé. Après avoir inspecté et installé un accessoire, se situer, soi-même et tout individu présent, hors du plan de rotation de l'accessoire et laisser tourner l'outil une minute à sa vitesse à vide maximale. En général, tout accessoire endommagé se brisera lors du temps d'essai.*
- *Assurez-vous que les brides, externe et interne, sont correctement installées. Suivez les instructions fournies dans le Tableau des accessoires de meulage.*
- *Vérifier si la meule ou le disque tourne dans le sens des flèches sur l'accessoire et l'outil.*
- *Ne pas utiliser de meules à tronçonner pour faire du meulage latéral.*
- *S'assurer que les étincelles provenant de l'utilisation ne causeront aucun danger, comme brûler des individus ou embraser des substances inflammables.*

FONCTIONNEMENT

Consignes d'utilisation

- ⚠ **AVERTISSEMENT :** respecter systématiquement les consignes de sécurité et les normes en vigueur.
- ⚠ **AVERTISSEMENT :** pour réduire tout risque de dommages corporels graves, arrêter et débrancher l'outil avant tout réglage ou avant de retirer ou installer toute pièce ou tout accessoire. S'assurer que la gâchette est bien en position d'ARRÊT. Tout démarrage accidentel pourrait causer des dommages corporels.
- ⚠ **AVERTISSEMENT :** S'assurer que le matériau à meuler est fermement arrimé.
- *Utilisez les pinces ou un étau pour fixer et soutenir l'ouvrage sur une plateforme stable. Il est important pour serrer et soutenir l'ouvrage de manière sûre afin d'éviter le mouvement de l'ouvrage et la perte de contrôle. Le mouvement de l'ouvrage ou la perte de contrôle peuvent représenter un risque et causer des blessures personnelles.*
- *Fixez la pièce. Une pièce fixée avec des dispositifs de serrage ou un étau est maintenue bien mieux qu'avec les mains.*
- *Soutenir les panneaux, ou toute pièce surdimensionnée, pour minimiser tout risque de grippage ou rebond de la meule. Les pièces larges ont tendance à s'affaisser sous leur propre poids. Un support doit être installé sous la pièce à travailler, près de la ligne de coupe, et près des bords, de chaque côté de la meule.*
- *Portez toujours des gants de travail appropriés lors de l'utilisation de cet outil.*

- Le boîtier d'engrenage devient très chaud pendant l'utilisation.
- Appliquer seulement une pression légère sur l'outil. Ne pas exercer de pression latérale sur le disque.
- Éviter toute surcharge. Si l'outil venait à surchauffer, le laisser fonctionner à vide quelques minutes pour refroidir l'accessoire. Ne pas toucher les accessoires avant qu'ils soient refroidis. Les disques deviennent très chaud pendant l'utilisation.
- Ne jamais utiliser de bagues de réduction, ou autres adaptateurs, pour ajuster un large trou de meule abrasive.
- Ne jamais utiliser l'outil sans son dispositif de protection.
- L'outil n'est pas conçu pour être utilisé avec une meule boisseau.
- Ne pas utiliser l'outil électrique avec un support de découpe.
- Ne jamais utiliser de tampon avec des produits abrasifs liés.
- Soyez prudent, la meule continue de tourner une fois que l'outil est arrêté.

Position correcte des mains (Fig. A, I)

 **AVERTISSEMENT** : pour réduire tout risque de dommages corporels graves, adopter **SYSTÉMATIQUEMENT** la position des mains illustrée.

 **AVERTISSEMENT** : pour réduire tout risque de dommages corporels graves, maintenir fermement et **SYSTÉMATIQUEMENT** l'outil pour anticiper toute réaction soudaine de sa part.

La position correcte des mains requiert une main sur la poignée latérale **3**, et l'autre sur le boîtier de l'outil, comme illustré en Figure I.

Mise en marche et arrêt (Fig. H)

 **AVERTISSEMENT** : respecter systématiquement les consignes de sécurité et les normes en vigueur.

 **ATTENTION** : tenez fermement la poignée latérale et le corps de l'outil pour garder la maîtrise de l'outil au démarrage, pendant l'utilisation et jusqu'à l'arrêt de la meule ou de l'accessoire en rotation. Vérifiez que la meule est complètement arrêtée avant de poser l'outil.

- Appuyez sur le bouton de déblocage **2** et sur l'interrupteur marche/arrêt **1** pour mettre l'outil en marche.
- Pour arrêter l'outil, relâcher l'interrupteur Marche/arrêt.

 **AVERTISSEMENT** : ne pas actionner l'interrupteur MARCHE/ARRÊT tant que l'outil est en charge.

Bouton de blocage de l'arbre (Fig. A)

Le bouton de blocage de l'arbre **5** est destiné à empêcher la broche de tourner lors de l'installation ou du retrait de la meule. N'utilisez le bouton de blocage de l'arbre que lorsque l'outil est à l'arrêt, débranché du secteur, et après arrêt complet du moteur.

AVIS : pour réduire tout risque de dommages matériels, ne pas actionner le bouton de blocage de l'arbre alors que l'outil est en marche. L'outil pourrait non seulement être endommagé mais tout accessoire installé pourrait se détacher et poser des risques de dommages corporels.

Pour actionner le verrouillage, appuyez sur le bouton de blocage de l'arbre puis faites tourner la broche jusqu'à la bloquer complètement.

Applications métal

Avant d'utiliser l'outil pour des applications métal, assurez-vous que le dispositif à courant résiduel (DCR) a été inséré pour prévenir tout risque résiduel inhérent aux limailles.

Si le courant venait à être coupé par le DCR, rappez l'outil chez un réparateur agréé DeWALT.

 **AVERTISSEMENT** : dans des conditions de travail extrêmes, des poussières conductrices peuvent s'accumuler à l'intérieur du boîtier de l'appareil lors du travail du métal. Cela pourra provoquer la dégradation de l'isolation protectrice de l'appareil et poser des risques de décharges électriques.

Pour éviter toute accumulation de limailles à l'intérieur de l'appareil, il est recommandé de nettoyer quotidiennement les fentes d'aération. Se reporter à la section **Maintenance**.

Utilisation de disques à lamelles

 **AVERTISSEMENT** : accumulation de poussières métalliques. L'utilisation intensive de disques à lamelles pour des applications métal pose des risques accrus de décharges électriques. Pour réduire ces risques, insérer un DCR avant utilisation et nettoyer les fentes d'aération quotidiennement en y soufflant de l'air comprimé conformément aux instructions de maintenance ci-dessous.

Meulage grossier

Ne jamais utiliser de disque de tronçonnage pour le dégrossissage.

Utilisez toujours le carter de protection de type 27.

Les meilleurs résultats de dégrossissage sont obtenus en orientant la machine selon un angle de 30° à 40°. Déplacez la machine d'avant en arrière avec une pression modérée. De cette manière, la pièce ne deviendra pas trop chaude, ne se décolorera pas et aucune rainure ne sera formée.

MAINTENANCE

Votre outil électrique DeWALT a été conçu pour fonctionner longtemps avec un minimum de maintenance. Le fonctionnement continu et satisfaisant de l'outil dépendra d'une maintenance adéquate et d'un nettoyage régulier.

 **AVERTISSEMENT** : pour réduire tout risque de dommages corporels graves, arrêter et débrancher l'outil avant tout réglage ou avant de retirer ou installer toute pièce ou tout accessoire. S'assurer que la gâchette est bien en position d'ARRÊT. Tout démarrage accidentel pourrait causer des dommages corporels.

Balais autorupteurs

Le moteur sera coupé automatiquement pour indiquer que les balais de charbon sont presque usés et qu'il faut effectuer la maintenance de l'outil. Les balais de charbon ne peuvent être

remplacés par l'utilisateur. Rapportez l'outil chez un réparateur agréé DEWALT.



Lubrification

Votre outil électrique ne requiert aucune lubrification additionnelle.



Entretien

AVERTISSEMENT : éliminer poussière et saleté du boîtier principal à l'aide d'air comprimé chaque fois que les orifices d'aération semblent s'encrasser. Porter systématiquement des lunettes de protection et un masque anti-poussières homologués au cours de cette procédure.

AVERTISSEMENT : ne jamais utiliser de solvants ou tout autre produit chimique décapant pour nettoyer les parties non métalliques de l'outil. Ces produits chimiques pourraient en attaquer les matériaux utilisés. Utiliser un chiffon humidifié avec de l'eau et un savon doux. Protéger l'outil de tout liquide et n'immerger aucune de ses pièces dans aucun liquide.

Accessoires en option

AVERTISSEMENT : comme les accessoires autres que ceux offerts par DEWALT n'ont pas été testés avec ce produit, leur utilisation avec cet appareil pourrait être dangereuse. Pour réduire tout risque de dommages corporels, seuls des accessoires DEWALT recommandés doivent être utilisés avec cet appareil.

Veuillez consulter votre revendeur pour plus d'informations sur les accessoires appropriés.

Tableau de classement des accessoires











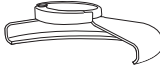

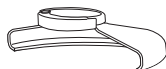

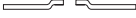
	Max. [mm]		[mm]	Rotation min. [min. ⁻¹]	Vitesse périphérique [m/s]	Longueur de trou fileté [mm]
	D	b	d			
	DW831			DW831	80	-
	125	8	22,23	11000		
	DW840			8400		
	DW831			DW831	80	-
	125	-	-	11000		
	DW840			8400		

Protection de l'environnement

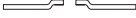

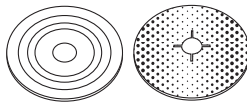
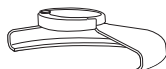
Tri sélectif. Les produits et batteries marqués de ce symbole ne doivent pas être jetés avec les déchets ménagers.

TABLEAU D'ACCESSOIRES DE MEULAGE

<i>Type de carter</i>	<i>Accessoire</i>	<i>Description</i>	<i>Installation de la meule</i>
 Carter De Type 27		Meule à moyeu déporté	 Carter de type 27  Bride de soutien   Meule de type 27 à moyeu déporté  Écrou de blocage fileté
		Disque à lamelles	  Meule de type 27 à moyeu déporté  Écrou de blocage fileté
		Tampon de soutien/ disque abrasif	 Carter de type 27  Carter 27 à moyeu déporté  Tampon de soutien en caoutchouc  Disque abrasif  Écrou de blocage fileté

SMERIGLIATRICE ANGOLARE MEDIA

DW831/DW840

Congratulazioni!

Per aver scelto un apparato DEWALT. Gli anni di esperienza, lo sviluppo e l'innovazione meticolosi del prodotto fanno di DEWALT uno dei partner più affidabili per gli utilizzatori di apparati elettrici professionali.

Dati Tecnici

		DW831	DW840
Tensione	V_{AC}	230	230
Tipo		4	3
Potenza assorbita	W	1400	1800
Velocità nominale	min^{-1}	11000	8400
Diametro del disco	mm	125	180
Larghezza max. della mola	mm	6,5	7,0
Diametro dell'alberino		M14	M14
Lunghezza dell'alberino	mm	19	19
Peso	kg	3,1	4,0

Valori di rumorosità e valori di vibrazione (somma vettore triassiale) secondo EN60745-2-3:

L_{pA} (livello pressione sonora delle emissioni)	dB(A)	96	95
L_{WA} (livello potenza sonora)	dB(A)	104	101
K (incertezza per il livello sonoro dato)	dB(A)	3	3,1

Smerigliatura di superficie			
Valore di emissione delle vibrazioni $a_{h,M} =$	m/s^2	13	12
Incertezza K =	m/s^2	1,8	1,7
Sabbatura con disco			
Valore di emissione delle vibrazioni $a_{h,M} =$	m/s^2	2,7	2,3
Incertezza K =	m/s^2	1,5	<2,5

Il livello di emissione di vibrazioni indicato in questo foglio informativo è stato misurato in base al test standard indicato nella normativa EN60745 e può essere utilizzato per confrontare vari apparati fra di loro. Può essere utilizzato per una valutazione preliminare dell'esposizione.

! AVVERTENZA: il livello di emissioni delle vibrazioni riportato è relativo alle applicazioni principali dell'apparato. Tuttavia, se l'apparato viene utilizzato per applicazioni diverse, con diversi accessori, o non riceve adeguata manutenzione, il valore delle emissioni di vibrazioni può essere differente. Ciò potrebbe aumentare sensibilmente il livello di esposizione durante il periodo di utilizzo complessivo.

Una stima del livello di esposizione alle vibrazioni deve anche considerare i momenti in cui l'apparato è spento o quando è acceso ma non viene utilizzato. Ciò potrebbe ridurre sensibilmente il livello di esposizione durante il periodo di utilizzo complessivo.

È necessario identificare ulteriori misure di sicurezza per proteggere l'operatore dagli effetti delle vibrazioni. Per esempio: eseguire una manutenzione adeguata dell'apparato e degli accessori, evitare il raffreddamento delle mani, organizzare il lavoro.

Dichiarazione di conformità CE

Direttiva Macchine



Smerigliatrice Angolare Media DW831, DW840

DeWALT dichiara che i prodotti qui descritti nei **Dati tecnici** sono conformi alle normative: 2006/42/CE, EN60745-1:2009+A11:2010, EN60745-2-3:2011+A2:2013 +A11:2014 +A12:2014 +A13:2015.

Questi prodotti sono anche conformi alla Direttiva 2014/30/UE e 2011/65/UE. Per ulteriori informazioni, contattare DeWALT all'indirizzo seguente o vedere sul retro del manuale.

Il firmatario è responsabile della compilazione del documento tecnico e rende questa dichiarazione per conto di DeWALT.

Markus Rompel
Vice Presidente Tecnico, PTE-Europe
DeWALT, Richard-Klinger-Strasse 11,
D-65510, Idstein, Germania
13.11.2018



AVVERTENZA: per ridurre il rischio di lesioni, leggere attentamente il manuale di istruzioni.

Definizioni: linee guida per la sicurezza

Le definizioni seguenti descrivono il livello di criticità di ciascuna indicazione. Leggere il manuale e prestare attenzione ai seguenti simboli.



PERICOLO: indica una situazione di pericolo imminente che, se non viene evitata, **provoca il decesso o lesioni personali gravi**.



AVVERTENZA: indica una situazione potenzialmente pericolosa che, se non viene evitata, **può provocare il decesso o lesioni personali gravi**.



ATTENZIONE: indica una situazione potenzialmente pericolosa che, se non viene evitata, **può provocare lesioni personali di entità lieve o moderata**.

AVVISO: indica una situazione **non in grado di causare lesioni personali** ma che, se non evitata, **potrebbe provocare danni materiali**.



Segnala il pericolo di scosse elettriche.



Segnala rischio di incendi.

Avvertenze generali di sicurezza per appareati elettrici



AVVERTENZA: leggere attentamente tutte le avvertenze, istruzioni, illustrazioni e specifiche fornite con l'apparato. La mancata osservanza delle

istruzioni seguenti può dar luogo a scossa elettrica, incendio e/o lesioni gravi.

CONSERVARE LE AVVERTENZE E LE ISTRUZIONI PER RIFERIMENTI FUTURI

Il termine "apparato elettrico" utilizzato nelle avvertenze fa riferimento sia agli apparati alimentati a corrente (con cavo elettrico), sia a quelli a batteria (senza cavo).

1) Sicurezza Dell'area di Lavoro

- Mantenere l'area di lavoro pulita e ben illuminata.** Gli ambienti disordinati o scarsamente illuminati favoriscono gli incidenti.
- Non azionare gli apparati in ambienti con atmosfera esplosiva, come quelli in presenza di liquidi, gas o polveri infiammabili.** Gli apparati elettrici creano scintille che possono incendiare le polveri o i fumi.
- Durante l'uso di un apparato elettrico, tenere lontani i bambini e chiunque si trovi nelle vicinanze.** Le distrazioni possono provocare la perdita di controllo.

2) Sicurezza Elettrica

- Le spine dell'apparato elettrico devono essere adatte alla presa di alimentazione. Non modificare la spina in alcun modo. Non collegare un adattatore alla spina di un apparato elettrico dotato di scarico a terra.** Per ridurre il rischio di scossa elettrica evitare di modificare le spine e utilizzare sempre le prese appropriate.
- Evitare il contatto con superfici collegate con la terra, quali tubature, termosifoni, fornelli e frigoriferi.** Se il proprio corpo è collegato con la terra, il rischio di scossa elettrica aumenta.
- Non esporre gli apparati elettrici alla pioggia o all'umidità.** Se l'acqua entra nell'apparato elettrico aumenta il rischio di scossa elettrica.
- Non utilizzare il cavo elettrico in modo improprio. Non utilizzare mai il cavo per spostare, tirare o scollegare l'apparato elettrico. Tenere il cavo elettrico lontano da fonti di calore, olio, bordi taglienti o parti in movimento.** Se il cavo è danneggiato o impigliato, il rischio di scossa elettrica aumenta.
- Quando l'apparato elettrico viene impiegato all'aperto, utilizzare unicamente cavi di prolunga previsti per esterni.** L'uso di un cavo elettrico adatto ad ambienti esterni riduce il rischio di scossa elettrica.
- Se è non è possibile evitare l'uso di un apparato elettrico in ambienti umidi, usare una fonte di corrente protetta da un interruttore differenziale (salvavita).** L'uso di un interruttore differenziale riduce il rischio di scossa elettrica.

3) Sicurezza Personale

- Quando si utilizza un apparato elettrico evitare di distrarsi. Prestare attenzione a quello che si sta facendo e utilizzare il buon senso. Non utilizzare l'apparato elettrico quando si è stanchi o sotto l'effetto di droghe, alcool o medicinali. Un solo attimo**

di distrazione durante l'uso di tali apparati potrebbe provocare gravi lesioni personali.

- b) **Indossare abbigliamento di protezione adeguato. Utilizzare sempre protezioni oculari.** L'uso di abbigliamento di protezione quali mascherine antipolvere, scarpe antinfortunistiche antiscivolo, caschi di sicurezza o protezioni uditive, in condizioni opportune consente di ridurre le lesioni personali.
- c) **Evitare avvii involontari. Assicurarsi che l'interruttore sia in posizione di spento prima inserire l'alimentazione elettrica e/o il blocco batteria e prima di afferrare o trasportare l'apparato.** Il trasporto di apparati elettrici tenendo il dito sull'interruttore o quando sono collegati alla rete elettrica con l'interruttore nella posizione di acceso provoca incidenti.
- d) **Prima di accendere l'apparato elettrico, rimuovere eventuali chiavi o utensili di regolazione.** Un utensile di regolazione o una chiave fissati su una parte rotante dell'apparato elettrico possono provocare lesioni personali.
- e) **Non sporgersi. Mantenere sempre una buona stabilità al suolo ed equilibrio.** Ciò consente un migliore controllo dell'apparato nelle situazioni impreviste.
- f) **Indossare vestiario adeguato. Non indossare abiti lenti o gioielli. Tenere i capelli e gli indumenti lontano dalle parti in movimento.** Abiti lenti, gioielli o capelli lunghi possono impigliarsi nelle parti in movimento.
- g) **Se i dispositivi sono forniti di collegamento con l'attrezzatura di aspirazione e raccolta delle polveri, assicurarsi che siano collegati e utilizzati correttamente.** La raccolta delle polveri può ridurre i pericoli legati a queste ultime.
- h) **Non lasciare che la familiarità acquisita dall'uso frequente degli utensili induca a cedere alla tentazione di ignorare i principi di utilizzo sicuro degli stessi.** Un'azione imprudente potrebbe provocare lesioni gravi in una frazione di secondo.

4) Uso e Manutenzione Dell'apparato Elettrico

- a) **Non forzare l'apparato. Utilizzare un apparato adatto al lavoro da eseguire.** L'apparato lavora meglio e con maggior sicurezza se utilizzato secondo quanto è stato previsto.
- b) **Non utilizzare l'apparato se l'interruttore non permette l'accensione o lo spegnimento.** Qualsiasi apparato elettrico che non possa essere controllato tramite l'interruttore è pericoloso e deve essere riparato.
- c) **Scollegare la spina dalla presa di corrente e/o la batteria dall'elettro utensile, se staccabile, prima di effettuare qualsiasi tipo di regolazione, cambiare gli accessori o riporlo.** Queste misure di sicurezza preventive riducono il rischio di azionare l'apparato accidentalmente.
- d) **Riporre gli apparati non utilizzati fuori dalla portata dei bambini ed evitarne l'uso da parte di persone**

che hanno poca familiarità con l'apparato elettrico e con le presenti istruzioni. Gli apparati elettrici sono pericolosi in mano a persone inesperte.

- e) **Eeguire la manutenzione degli elettro utensili e degli accessori. Verificare il cattivo allineamento e inceppamento di parti mobili, la rottura di componenti e ogni altra condizione che possa influire sul funzionamento degli apparati. Se danneggiato, far riparare l'apparato elettrico prima dell'uso.** Molti incidenti sono provocati da apparati elettrici su cui non è stata effettuata la corretta manutenzione.
- f) **Tenere gli utensili da taglio affilati e puliti.** La manutenzione corretta degli utensili da taglio con bordi affilati riduce le probabilità di inceppamento e ne facilita il controllo.
- g) **Utilizzare l'apparato elettrico, gli accessori, le punte ecc., rispettando le presenti istruzioni e tenendo in considerazione le condizioni di funzionamento e il lavoro da eseguire.** L'utilizzo dell'apparato elettrico per impieghi diversi da quelli previsti può provocare situazioni di pericolo.
- h) **Mantenere le impugnature e le superfici di presa asciutte, pulite e senza tracce di olio o grasso.** Impugnature e superfici di presa scivolose non consentono di maneggiare e controllare in modo sicuro l'utensile nel caso di imprevisti.

5) Assistenza

- a) **L'apparato elettrico deve essere riparato da personale qualificato, che utilizzi ricambi originali identici alle parti da sostituire.** In questo modo viene garantita la sicurezza dell'apparato elettrico.

ULTERIORI REGOLE SPECIFICHE PER LA SICUREZZA

Istruzioni di sicurezza per tutte le operazioni

- a) **Questo apparato elettrico è previsto per l'uso come rettificatrice, sabbiatrice o strumento di taglio.** Per evitare rischi di scosse elettriche, incendio e danni alle persone, seguire attentamente le istruzioni riportate di seguito.
- b) **Con questo apparato non è consigliabile eseguire lavorazioni di lucidatura, taglio e spazzolatura metallica.** L'esecuzione di lavorazioni per le quali l'apparato non è stato progettato comporta dei rischi e può causare lesioni personali.
- c) **Non utilizzare accessori non progettati e raccomandati specificatamente dal produttore.** Il fatto che un accessorio possa essere collegato all'elettro utensile non garantisce la sicurezza dell'operazione.
- d) **La velocità stimata dell'accessorio deve essere almeno pari alla velocità massima segnalata sull'elettro utensile.** Gli accessori con velocità

superiori alla velocità stimata possono rompersi e schizzare dappertutto.

- e) **Il diametro esterno e lo spessore dell'accessorio devono essere compresi nella capacità dell'elettrotensile.** Accessori di dimensioni non adatte non possono essere adeguatamente controllati o protetti.
- f) **Il montaggio filettato degli accessori deve corrispondere alla filettatura del mandrino della smerigliatrice. Per gli accessori montati tramite flange, il foro dell'albero dell'accessorio deve corrispondere al diametro di posizionamento della flangia.** Gli accessori che non corrispondono alla struttura di montaggio dell'apparato non mantengono l'equilibrio, vibrano eccessivamente e possono causare la perdita di controllo.
- g) **Non utilizzare l'utensile se questo risultasse danneggiato. Prima di ogni utilizzo, controllare che il disco abrasivo non presenti scheggiature o rotture. In caso di caduta, verificare che l'utensile e gli accessori non abbiano riportato rotture e, se è il caso, sostituire i componenti danneggiati. Dopo aver controllato e installato un accessorio, allontanarsi dal piano di rotazione e avviare l'utensile alla massima velocità per almeno un minuto lasciandolo girare a vuoto.** Se si dovessero riscontrare vibrazioni eccessive o altri difetti, interrompere immediatamente l'operazione e verificare accuratamente l'utensile per determinare la causa del malfunzionamento. Riporre il disco abrasivo in un luogo sicuro e asciutto, fuori dalla portata dei bambini. Gli accessori che hanno riportato danni normalmente si rompono durante questa fase di test.
- h) **Indossare le protezioni antinfortunistiche. A seconda dell'applicazione utilizzata, utilizzare protezione facciale, mascherine o occhiali di protezione. Nei casi appropriati indossare la mascherina antipolvere, le cuffie protettive, guanti e grembiule in grado di trattenere piccoli frammenti abrasivi.** La protezione per gli occhi deve essere in grado di trattenere il materiale generato dalle diverse operazioni. La mascherina antipolvere o il respiratore devono essere in grado di filtrare le particelle di polvere create dalla lavorazione. La prolungata esposizione a rumore ad alta intensità può causare la perdita dell'udito.
- i) **Tenere i presenti a distanza di sicurezza dall'ambiente di lavoro. Chiunque entri nell'ambiente di lavoro deve indossare l'attrezzatura di sicurezza.** I frammenti del materiale lavorato o di un accessorio andato in pezzi possono volare via e provocare danni anche oltre l'area più vicina all'operazione.
- j) **Sostenere l'apparato unicamente con supporti aventi superfici isolanti quando si eseguono lavorazioni in cui la parte tagliente potrebbe toccare cavi elettrici nascosti o il cavo di alimentazione dell'apparato stesso.** Gli accessori da taglio che vengono a contatto con un cavo sotto tensione trasmettono la corrente elettrica anche alle parti

metalliche esposte dell'apparato e possono provocare la folgorazione dell'operatore.

- k) **Tenere il cavo a distanza dall'accessorio rotante.** Se si perde il controllo dell'utensile, il cavo può essere tagliato o restare impigliato e trascinare la mano o il braccio dell'operatore nell'accessorio rotante.
- l) **Non lasciare mai l'elettrotensile prima che l'accessorio si sia fermato completamente.** L'accessorio rotante potrebbe far presa sulla superficie e trascinare l'elettrotensile fuori dal controllo dell'operatore.
- m) **Non accendere l'elettrotensile mentre lo si trasporta.** Un contatto accidentale con l'accessorio rotante potrebbe impigliare i vestiti e far penetrare l'accessorio nel corpo dell'operatore.
- n) **Pulire regolarmente gli sfiatatoi dell'elettrotensile.** La ventola del motore trascina la polvere all'interno dell'utensile e un accumulo eccessivo di polvere di metallo può provocare scosse elettriche.
- o) **Non accendere l'elettrotensile vicino a materiali infiammabili.** Le scintille potrebbero dar fuoco a tali materiali.
- p) **Non utilizzare accessori che richiedono refrigeranti liquidi.** L'uso di acqua o di altri refrigeranti liquidi potrebbe provocare shock o morte per scossa elettrica.

ISTRUZIONI DI SICUREZZA AGGIUNTIVE PER TUTTE LE LAVORAZIONI

Cause e prevenzione di contraccolpi

Si ha un rimbalzo quando il disco ruotante o qualsiasi altro accessorio viene ostacolato o compresso. L'ostacolo e/o la compressione provoca lo stallo del dispositivo rotante provocando una conseguente spinta contraria nel punto di contatto.

Ad esempio, se un disco abrasivo è impigliato o pinzato da un pezzo in lavorazione, il bordo del disco che sta entrando nel punto di pinzatura può entrare nella superficie del materiale causando il sollevamento o la fuoriuscita del disco. Il disco può saltare verso l'operatore o in direzione opposta, in base alla direzione del movimento del disco al punto di contatto. In queste condizioni i dischi abrasivi possono anche rompersi.

Il contraccolpo è la conseguenza di un utilizzo scorretto e/o di procedure o condizioni di lavoro non adatte, e può essere evitato prendendo le seguenti precauzioni:

- a) **Mantenere una presa salda dell'elettrotensile e posizionare il corpo e le braccia in modo da resistere alle forze del contraccolpo. Utilizzare sempre le maniglie aggiuntive dell'utensile, se in dotazione, per avere il massimo controllo del contraccolpo o della reazione della forza rotatoria durante l'accensione.** Con le necessarie precauzioni, la reazione della forza di rotazione e la forza del contraccolpo possono essere controllate.
- b) **Non avvicinare mai le mani all'accessorio girevole.** L'accessorio potrebbe causare contraccolpi sulle mani.

- c) **Non posizionare il corpo nella zona dove l'elettrotensile, in caso di contraccolpo, potrebbe muoversi.** Il contraccolpo potrebbe spingere l'utensile nella direzione opposta al movimento del disco nel punto in cui è impigliato.
- d) **Prestare particolare attenzione quando vengono lavorati angoli, bordi taglienti ecc. Evitare di far rimbalzare e impigliare l'accessorio.** Angoli, bordi taglienti o il rimbalzo tendono ad impigliare l'accessorio girevole e causano perdite di controllo o contraccolpi.
- e) **Non collegare lame di sega a catena per legno o lame per sega dentate. Alcune lame provocano frequenti contraccolpi e perdite di controllo.**

Avvertenze di sicurezza specifiche per lavorazioni di smerigliatura

- a) **Usare solo i tipi di mola raccomandati per il proprio apparato e le protezioni specifiche progettate per quella mola.** Le mole non concepite per l'elettrotensile non possono essere protette adeguatamente e non sono sicure.
- b) **La superficie di smerigliatura delle mole premute al centro deve essere montata al di sotto del piano della linguetta di protezione.** Non è possibile fornire una protezione adeguata a una mola non montata correttamente che sporge attraverso il piano della linguetta di protezione.
- c) **La protezione deve essere fissata saldamente all'apparato e posizionata per la massima sicurezza, in modo che la mola sporga il meno possibile verso l'operatore.** La protezione serve per proteggere l'operatore da frammenti di mole spezzate, da un contatto accidentale con la mola e dalle scintille che potrebbero incendiare gli indumenti.
- d) **Le mole vanno usate solo nelle operazioni per cui sono raccomandate. Per esempio, non si deve eseguire una lavorazione di smerigliatura con la mola da taglio abrasivo. Le mole da taglio abrasivo sono progettate per la smerigliatura periferica.** Forze laterali applicate a queste mole possono causare la frantumazione.
- e) **Per le mole utilizzare sempre flange non danneggiate, della dimensione e forma corrette per quella mola. Se le flange sono adeguate, supportano la mola e ne riducono la possibilità di rottura.** Le flange per le mole da taglio abrasivo possono differire da quelle per le mole smerigliatrici.
- f) **Non utilizzare mole usurate di elettrotensili più potenti.** Le mole progettate per elettrotensili più potenti non sono adatte alle maggiori velocità degli elettrotensili più piccoli e si possono spaccare.

Avvertenze di sicurezza specifiche per operazioni di sabbatura

- a) **Non utilizzare carta vetrata che sporga molto oltre il disco. Nella scelta della carta vetrata seguire i consigli del produttore.** Una carta vetrata che sporga oltre il platorello di sabbatura presenta il rischio di lacerazioni e può restare impigliata, strappare il disco o rimbalzare.

Informazioni di sicurezza aggiuntive

- Questo apparato non è progettato per l'utilizzo con mole metalliche e spazzole metalliche a tazza.



AVVERTENZA: consigliamo l'utilizzo di un dispositivo di corrente residua con una corrente nominale residua di 30mA o inferiore.

Rischi residui

Malgrado l'applicazione delle principali regole di sicurezza e l'implementazione di dispositivi di sicurezza, alcuni rischi residui non possono essere evitati. Questi sono:

- Menomazioni uditive.
- Rischio di lesioni personali causati da schegge volanti.
- Rischio di bruciature causate da parti che si arroventano durante la lavorazione.
- Rischio di lesioni personali causate dall'utilizzo prolungato.
- Rischio di polveri provenienti da sostanze pericolose.

Sicurezza elettrica

Il motore elettrico è stato progettato per essere alimentato con un solo livello di tensione. Verificare sempre che l'alimentazione corrisponda alla tensione della targhetta.



L'apparato DEWALT possiede doppio isolamento secondo la normativa EN60745, perciò non è necessario il collegamento a terra.

Se il cavo di alimentazione è danneggiato, deve essere sostituito con un cavo appositamente realizzato, disponibile tramite la rete di assistenza DEWALT.

NOTA: Questo dispositivo è progettato per il collegamento a un sistema di corrente elettrica con impedenza massima del sistema consentita Z_{max} di 0,406 Ω (DW831) / 0,28 Ω (DW840) al punto dell'interfaccia (scatola di alimentazione) dell'alimentazione dell'utente. L'utente deve assicurarsi che questo dispositivo sia collegato solamente ad un sistema di corrente che soddisfi il requisito di cui sopra. Se necessario, l'utente può rivolgersi all'azienda di energia elettrica pubblica per l'impedenza del sistema al punto di interfaccia.



Per la sostituzione del cavo di alimentazione, utilizzare sempre la spina di tipo prescritto.

- Tipo 11 per la classe II (doppio isolamento) – utensili elettrici
- Tipo 12 per la classe I (messa a terra) – utensili elettrici



Gli apparecchi portatili, utilizzati in ambiente esterno, devono essere collegati ad un interruttore differenziale.

Utilizzo di un cavo di prolunga

Non si dovrebbe mai utilizzare un cavo di prolunga se non assolutamente necessario. Utilizzare un cavo di prolunga omologato, adatto alla presa di ingresso del caricabatterie (vedere i **Dati tecnici**). La sezione minima del conduttore è 1,5 mm² e la lunghezza massima è 30 m.

Se si utilizza un cavo in bobina, srotolarlo completamente.

Contenuto della confezione

La confezione contiene:

- 1 Smerigliatrice angolare
- 1 Difesa
- 1 Impugnatura laterale
- 1 Gruppo flangia
- 1 Chiave a due naselli
- 1 Manuale di istruzioni

- Verificare eventuali danni all'apparato, ai componenti o agli accessori che possano essere avvenuti durante il trasporto.
- Prima di utilizzare il prodotto, leggere e comprendere interamente questo manuale.

Riferimenti sull'apparato

Sull'apparato sono presenti i seguenti simboli:



Leggere il manuale d'istruzioni prima dell'uso.



Utilizzare protezioni acustiche.



Utilizzare protezioni oculari.

Posizione del Codice Data (Fig. A)

Il codice data **16**, che comprende anche l'anno di fabbricazione, è stampato sulla superficie dell'alloggiamento.

Esempio:

2018 XX XX
Anno di fabbricazione

Descrizione (Fig. A)



AVVERTENZA: non modificare l'apparato o alcuna parte di esso. Si possono causare danni o lesioni personali.

- 1 Interruttore ON/OFF
- 2 Pulsante di sicurezza
- 3 Impugnatura laterale
- 4 Difesa
- 5 Bloccaggio albero portamola

Utilizzo Previsto

Le smerigliatrici angolari a uso intensivo sono state progettate per lavorazioni professionali di smerigliatura e sabbatura.

NON utilizzare in condizioni di bagnato o in presenza di liquidi o gas infiammabili.

UTILIZZARE unicamente dischi a centro depresso in fibra rinforzata e filettati.

Queste smerigliatrici angolari per uso pesante sono apparati elettrici professionali.

NON PERMETTERE ai bambini di avvicinarsi all'apparato. Le persone inesperte devono utilizzare questo apparato solo sotto sorveglianza.

- Questo prodotto non è destinato per l'uso da parte di persone (compresi i bambini) con capacità fisiche, sensoriali o mentali ridotte, o prive di esperienza e conoscenza, a meno che non abbiano ottenuto sorveglianza o istruzioni riguardo all'uso dell'apparecchio da parte di una persona responsabile della loro sicurezza. I bambini non devono mai essere lasciati da soli con questo prodotto.

ASSEMBLAGGIO E REGOLAZIONI



AVVERTENZA: per ridurre il rischio di gravi lesioni personali, spegnere l'apparato e scollegarlo dall'alimentazione prima di eseguire qualsiasi regolazione o rimozione/installazione di dotazioni o accessori. Assicurarsi che l'interruttore a grilletto sia in posizione OFF. Un avvio accidentale può causare lesioni.

Montaggio dell'impugnatura laterale

(Fig. G)



AVVERTENZA: prima di utilizzare l'apparato, verificare che l'impugnatura sia fissata saldamente.



AVVERTENZA: l'impugnatura laterale deve essere sempre utilizzata per mantenere il controllo dell'apparato in qualsiasi momento.

Avvitare a fondo l'impugnatura **3** in uno degli innesti **15** presenti su ciascun lato della scatola ingranaggi.

Montaggio e smontaggio della difesa



AVVERTENZA: questa mola deve essere usata con le protezioni.

DW831 - Montaggio (Fig. B & D)

- Posizionare la smerigliatrice angolare su un piano con l'albero rivolto verso l'alto.
- Allineare il dentino **6** con la scanalatura **7** ricavata nella ghiera di supporto.
- Premere la difesa **4** verso il basso e ruotarla nel senso indicato dalla freccia (Fig. B).



AVVERTENZA: il nottolino di fissaggio della difesa **9** impedirà la fuoriuscita di quest'ultima.

DW831 - Smontaggio (Fig. B & D)

- Tenere in mano l'utensile.
- Ruotare la difesa **4** nel senso indicato dalla freccia (Fig. D).
- Avvalendosi di un cacciavite, premere il nottolino di fissaggio **9** nella scanalatura.
- Sbloccare la difesa.

DW840 - Montaggio (Fig. C & D)

- Posizionare la smerigliatrice angolare su un piano con l'albero rivolto verso l'alto.
- Allineare i dentini **6** con le scanalature **7** ricavate nella ghiera di supporto.
- Premere la difesa **4** verso il basso e ruotarla nel senso indicato dalla freccia (Fig. C).
- Serrare le viti **10**.

DW840- Smontaggio

- Per rimuovere la difesa, procedere in ordine inverso.

Montaggio e rimozione di un disco abrasivo (Fig. E, F)

- Collocare la smerigliatrice angolare su un piano con l'albero rivolto verso l'alto.
- Inserire correttamente la flangia interna **11** sull'alberino **12**.
- Posizionare la mola sulla flangia di supporto.
- Avvitare la controflangia filettata **14** sull'albero **12**.
- Premere il tasto di blocco dell'alberino **5** e ruotarlo fino a quando si blocca in posizione.
- Serrare la controflangia filettata utilizzando l'apposita chiave a due naselli **13** in corredo.
- Allentare il pulsante di bloccaggio.
- Per rimuovere il disco abrasivo, allentare la flangia filettata utilizzando una chiave doppia (mentre il blocco dell'alberino è innestato).

Montaggio e smontaggio di unplatorello/ foglio di carta abrasiva (Fig. E, F)

- Poggiare l'apparato su un tavolo, con l'alberino in su.
- Rimuovere la flangia di supporto **11**.
- Posizionare il platorello di supporto in gomma correttamente sull'alberino **12**.
- Posizionare il foglio di carta abrasiva sul platorello di supporto in gomma.
- Avvitare il dado di serraggio filettato **14** sull'alberino. L'anello del dado di serraggio filettato **14** deve essere rivolto verso il platorello di supporto in gomma.
- Premere il tasto **5** di blocco dell'alberino **12** e ruotarlo fino a quando si blocca in posizione.
- Stringere il dado di serraggio filettato **14** con la chiave doppia.
- Rilasciare il blocco dell'alberino
- Per rimuovere il platorello di supporto in gomma, allentare il dado di serraggio filettato **14** con la chiave doppia.

Prima di mettere in funzione l'utensile

- Applicare la difesa e la mola o il disco da taglio. Non utilizzare mole o dischi eccessivamente usurati.
- Non utilizzare accessori danneggiati. Prima di ogni utilizzo controllare gli accessori affinché sui dischi abrasivi non vi siano scheggiature e lesioni, non siano presenti crepe o segni

eccessivi di usura sul platorello, che le spazzole metalliche non abbiano filamenti metallici staccati o spezzati. Se l'apparato o l'accessorio è caduto, verificare eventuali danni o installare un accessorio non danneggiato. Dopo aver ispezionato o installato un accessorio, verificare che l'operatore e le altre persone siano lontane dal piano dell'accessorio rotante e far girare l'apparato a vuoto alla massima velocità per un minuto. Gli accessori danneggiati normalmente si rompono durante questa fase di verifica.

- Assicurarsi che le flange interna ed esterna siano montate correttamente. Seguire le istruzioni fornite nel **Diagramma degli accessori di smerigliatura**.
- Verificare che il disco o la mola girino nel senso delle frecce riportate sull'accessorio stesso e sull'apparecchio.
- Non utilizzare dischi per troncatura quando l'utensile viene utilizzato per smerigliare.
- Controllare che le scintille provocate dalle operazioni non provochino rischi a cose o persone e non accendano sostanze infiammabili.

FUNZIONAMENTO

Istruzioni per l'uso



AVVERTENZA: osservare sempre le istruzioni di sicurezza e le normative in vigore.



AVVERTENZA: per ridurre il rischio di gravi lesioni personali, spegnere l'apparato e scollegarlo dall'alimentazione prima di eseguire qualsiasi regolazione o rimozione/installazione di dotazioni o accessori. Assicurarsi che l'interruttore a grilletto sia in posizione OFF. Un avvio accidentale può causare lesioni.



AVVERTENZA: Assicurarsi che tutti i materiali da smerigliare siano fissati saldamente.

- Usare morse o un morsetto per tenere e bloccare il pezzo da lavorare ad una piattaforma stabile. È importante fissare e sostenere il pezzo saldamente per impedire movimenti del pezzo e la perdita del controllo. Il movimento del pezzo o la perdita del controllo possono costituire un pericolo e provocare lesioni alle persone.
- Fissare il pezzo da lavorare. Un pezzo da lavorare fissato con dispositivi di serraggio o in una morsa è tenuto più saldamente che se tenuto a mano.
- Pannelli o altri pezzi di grandi dimensioni vanno sorretti per minimizzare il rischio che la mola sia pinzata o che rimbalzi. I pezzi più grandi tendono a incurvarsi sotto il loro stesso peso. Devono essere collocati nei supporti sotto al pezzo da entrambi i lati, vicino la linea di taglio e alle estremità del pannello, da entrambi i lati della mola.
- Indossare sempre regolari guanti da lavoro durante il funzionamento di questo utensile.
- La scatola del cambio diventa bollente durante l'uso.
- Applicare solo una pressione leggera sull'apparato. Non esercitare pressioni laterali sul disco.
- Evitare i sovraccarichi. Se l'apparato si surriscalda, farlo girare a vuoto per qualche minuto per raffreddare l'accessorio. Non

toccare gli accessori prima che si siano raffreddati. I dischi diventano bollenti durante l'uso.

- Non utilizzare riduttori o adattatori per adattare il foro di un disco troppo largo all'utensile adoperato.
- Non usare mai l'utensile senza aver ricollocato la protezione del disco al suo posto.
- L'apparato non è destinato all'uso con una tazza per smerigliatura.
- Non utilizzare l'apparato elettrico con un supporto tagliato.
- Non usare mai dischi deformabili insieme a prodotti legati abrasivi.
- Attenzione: il disco continuerà a ruotare per qualche istante dopo che l'utensile è stato spento.

Corretto posizionamento delle mani

(Fig. A, I)



AVVERTENZA: per ridurre il rischio di gravi lesioni personali, tenere le mani **SEMPRE** nella posizione corretta, come illustrato.



AVVERTENZA: per ridurre il rischio di gravi lesioni personali, mantenere **SEMPRE** una presa sicura per prevenire reazioni improvvise.

Per una presa corretta, stringere con una mano l'impugnatura laterale **3** e con l'altra il corpo dell'apparato, come mostrato in Figura I.

Accensione/spengimento (On/Off) (Fig. H)



AVVERTENZA: osservare sempre le istruzioni di sicurezza e le normative in vigore.



ATTENZIONE: tenere saldamente la maniglia laterale e il corpo dell'utensile per mantenerne il controllo all'accensione e durante l'uso, sino a quando il disco o l'accessorio utilizzato non smette di ruotare. Prima di posare l'utensile assicurarsi che il disco sia completamente fermo.

- Per mettere in funzione l'apparato, premere il tasto di sicurezza **2** e l'interruttore acceso/spento **1**.
- Per spegnere l'utensile, rilasciare l'interruttore acceso/spento.



AVVERTENZA: non accendere o spegnere l'utensile se questo è sotto carico.

Blocco dell'alberino (Fig. A)

Il blocco dell'alberino **5** serve a prevenire la rotazione dell'alberino durante il montaggio o la rimozione delle mole. Agire sul blocco dell'alberino solo quando l'apparato è spento, con il cavo elettrico staccato dalla presa e dopo che è completamente fermo.

AVVISO: per ridurre il rischio di danneggiare l'apparato, non inserire il blocco dell'alberino durante il funzionamento. Altrimenti si danneggia l'apparato e gli accessori presenti potrebbero schizzare via, causando possibili lesioni.

Per inserire il blocco, premere il pulsante di blocco dell'alberino e ruotarlo fino a quando non gira più.

Lavorazioni su metalli

Nelle lavorazioni su parti metalliche, assicurarsi che sia stato inserito un interruttore differenziale per evitare i rischi residui causati da sfridi metallici.

Se la corrente è stata interrotta dall'interruttore differenziale, portare l'apparato presso un centro di assistenza autorizzato DEWALT.



AVVERTENZA: in condizioni di lavoro estreme, durante le lavorazioni su metalli si possono accumulare polveri conduttive dentro l'alloggiamento del motore. Ciò può far degradare l'isolamento protettivo della macchina, con possibili rischi di scossa elettrica.

Per evitare l'accumulo di sfridi metallici dentro la macchina, si raccomanda di pulire le prese d'aria giornalmente.

Vedere **Manutenzione**.

Uso dei dischi lamellari



AVVERTENZA: accumulo di polvere metallica Nelle lavorazioni su metalli, l'uso estensivo di dischi lamellari aumenta le possibilità di scossa elettrica. Per ridurre questo rischio, inserire un interruttore differenziale prima dell'utilizzo e pulire le prese d'aria giornalmente con aria compressa, seguendo le istruzioni di manutenzione.

Smerigliatura grezza

Non utilizzare mai un disco da taglio per la sgrassatura. Utilizzare sempre la protezione di tipo 27.

I risultati ottimali di sgrassatura sono ottenuti impostando la macchina a un'angolazione compresa tra 30°-40°. Spostare la macchina avanti e indietro con una pressione moderata. In tal modo, il pezzo da lavorare non si scalderà eccessivamente, non si scolorirà e non si formeranno scanalature.

MANUTENZIONE

Questo apparato DEWALT è stato progettato per funzionare a lungo con una manutenzione minima. Per avere prestazioni sempre soddisfacenti occorre avere cura dell'apparato e sottoporlo a pulizia periodica.



AVVERTENZA: per ridurre il rischio di gravi lesioni personali, spegnere l'apparato e scollegarlo dall'alimentazione prima di eseguire qualsiasi regolazione o rimozione/installazione di dotazioni o accessori. Assicurarsi che l'interruttore a grilletto sia in posizione OFF. Un avvio accidentale può causare lesioni.

Spazzole del motore autoespellenti

Il motore si arresta automaticamente indicando che le spazzole di carbone sono quasi del tutto consumate e che l'apparato deve essere portato in assistenza. Le spazzole di carbone non sono sostituibili dall'utilizzatore. Portare l'apparato presso un centro di assistenza autorizzato DEWALT.



Lubrificazione

L'apparato non richiede alcuna ulteriore lubrificazione.



Pulizia

AVVERTENZA: soffiare via la polvere dall'alloggiamento con aria compressa, non appena vi sia sporco visibile all'interno e intorno alle prese d'aria di ventilazione. Quando si esegue questa procedura indossare occhiali di protezione e mascherine antipolvere omologati.

AVVERTENZA: non utilizzare solventi o altri prodotti chimici aggressivi per pulire le parti non metalliche dell'apparato. Questi prodotti chimici indeboliscono i materiali utilizzati per questi componenti. Utilizzare un panno inumidito solo con acqua e sapone delicato. Non far penetrare del liquido all'interno dell'apparato, e non immergere alcuno dei suoi componenti direttamente in un liquido.

Accessori su richiesta

AVVERTENZA: su questo prodotto sono stati collaudati soltanto gli accessori offerti da DeWALT, quindi l'utilizzo di accessori diversi potrebbe essere rischioso. Per ridurre il rischio di lesioni, su questo prodotto vanno utilizzati solo gli accessori raccomandati DeWALT.

Rivolgersi al proprio rivenditore per ulteriori informazioni sugli accessori più adatti.

Tabella con i valori degli accessori

	Max. [mm]		[mm]	Rotazione min. [min. ⁻¹]	Velocità periferica [m/s]	Lunghezza del foro filettato [mm]
	D	b	d			
	DW831			DW831	80	-
	125	8	22,23	11000		
	DW840			DW840		
	180			8400		
	DW831			DW831	80	-
	125	-	-	11000		
	DW840			DW840		
	180			8400		











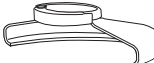

Rispetto ambientale

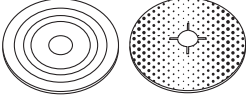
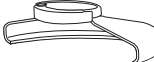

Raccolta differenziata. I prodotti e le batterie contrassegnati con questo simbolo non devono essere smaltiti con i normali rifiuti domestici.

Prodotti e batterie contengono materiali che possono essere recuperati o riciclati diminuendo la domanda di materie prime. Si prega di riciclare prodotti elettrici e batterie secondo le disposizioni locali. Ulteriori informazioni sono disponibili all'indirizzo www.2helpU.com.

GUIDA ACCESSORI PER LA SMERIGLIATURA

<i>Tipo di protezione</i>	<i>Accessorio</i>	<i>Descrizione</i>	<i>Inserimento della mola</i>
 Protezione Tipo 27		Disco da smerigliatura a centro depresso	 Protezione tipo 27  Flangia di sostegno   Type 27 depressed centre wheel  Dado di serraggio filettato
		Mola lamellare	
		Platorello/carta vetrata	 Protezione tipo 27  Platorello di gomma  Disco per sabbatura  Dado di serraggio filettato

HAAKSE SLIJPER DW831/DW840

Hartelijk gefeliciteerd!

U hebt gekozen voor een DEWALT gereedschap. Jarenlange ervaring, grondige productontwikkeling en innovatie maken DEWALT tot een van de betrouwbaarste partners voor gebruikers van professioneel gereedschap.

Technische gegevens

		DW831	DW840
Spanning	V_{ac}	230	230
Type		4	3
Vermogen	W	1400	1800
Nominale snelheid	min^{-1}	11000	8400
Schijfdiameter	mm	125	180
Max. schijfbreedte	mm	6,5	7,0
Asdiameter		M14	M14
Aslengte	mm	19	19
Gewicht	kg	3,1	4,0
Geluidswaarden en vibratiewaarden (triax-vectorsom) volgens EN60745-2-3:			
L_{pA} (geluidsdrukniveau)	dB(A)	96	95
L_{WA} (geluidsvermogen)	dB(A)	104	101
K (onzekerheid voor het gegeven geluidsniveau)	dB(A)	3	3,1
Vlakslijpen			
Vibratie-emissiewaarde $a_{h,M}$ =	m/s^2	13	12
Onzekerheid K =	m/s^2	1,8	1,7
Schuren met schijf			
Vibratie-emissiewaarde $a_{h,M}$ =	m/s^2	2,7	2,3
Onzekerheid K =	m/s^2	1,5	<2,5

Het vibratie-emissieniveau dat in dit informatieblad wordt gegeven, is gemeten in overeenstemming met een gestandaardiseerde test volgens EN60745 en kan worden gebruikt om het ene gereedschap met het andere te vergelijken. Het kan worden gebruikt voor een eerste inschatting van blootstelling.



WAARSCHUWING: Het verklaarde vibratie-emissieniveau geldt voor de hoofdtoepassingen van het gereedschap. Als het gereedschap echter voor andere toepassingen wordt gebruikt, dan wel met andere accessoires of slecht wordt onderhouden, kan de vibratie-emissie verschillen. Dit kan het blootstellingniveau aanzienlijk verhogen gedurende de totale arbeidsduur.

Een inschatting van het blootstellingniveau aan vibratie dient ook te worden overwogen wanneer het gereedschap wordt uitgeschakeld of als het aan staat maar geen daadwerkelijke werkzaamheden uitvoert. Dit kan het blootstellingniveau aanzienlijk verminderen gedurende de totale arbeidsduur.

Stel aanvullende veiligheidsmaatregelen op om de operator te beschermen tegen de effecten van vibratie, zoals: onderhoud het gereedschap en de accessoires, houd de handen warm, organisatie van werkpatronen.

EG-conformiteitsverklaring

Richtlijn Voor Machines



Haakse Slijper DW831, DW840

DeWALT verklaart dat deze producten zoals beschreven onder **Technische gegevens** in overeenstemming zijn met: 2006/42/EG, EN60745-1:2009+A11:2010, EN60745-2-3:2011+A2:2013+A11:2014+A12:2014+A13:2015.

Deze producten voldoen ook aan de Richtlijn 2014/30/EU en 2011/65/EU. Neem voor meer informatie contact op met DeWALT via het volgende adres of kijk op de achterzijde van de gebruiksaanwijzing.

De ondergetekende is verantwoordelijk voor de samenstelling van het technische bestand en legt deze verklaring af namens DeWALT.

Markus Rempel
Vice-President Engineering, PTE-Europa
DeWALT, Richard-Slinger-Strasse 11,
D-65510, Idstein, Duitsland
13.11.2018



WAARSCHUWING: Lees de instructiehandleiding om het risico op letsel te verminderen.

Definities: Veiligheidsrichtlijnen

De definities hieronder beschrijven de ernstgraad voor elk signaalwoord. Gelieve de handleiding te lezen en op deze symbolen te letten.



GEVAAR: Wijst op een dreigende gevaarlijke situatie die, indien niet vermeden, **zal leiden tot de dood of ernstige verwondingen**.



WAARSCHUWING: Wijst op een mogelijk gevaarlijke situatie die, indien niet vermeden, **zou kunnen leiden tot de dood of ernstige letsels**.



VOORZICHTIG: Wijst op een mogelijk gevaarlijke situatie die, indien niet vermeden, **kan leiden tot kleine of matige letsels**.

OPMERKING: Geeft een handeling aan **waarbij geen persoonlijk letsel optreedt** die, indien niet voorkomen, schade aan goederen kan veroorzaken.



Wijst op risico van een elektrische schok.



Wijst op brandgevaar.

Algemene veiligheidswaarschuwingen voor elektrisch gereedschap



WAARSCHUWING: Lees alle veiligheidswaarschuwingen, instructies, illustraties en specificaties die bij dit gereedschap zijn meegeleverd. Het niet opvolgen van alle onderstaande instructies kan leiden tot een elektrische schok, brand en/of ernstig persoonlijk letsel.

BEWAAR ALLE WAARSCHUWINGEN EN INSTRUCTIES ALS TOEKOMSTIG REFERENTIEMATERIAAL

De term „elektrisch gereedschap” in de waarschuwingen verwijst naar uw (met een snoer) op de netspanning aangesloten elektrische gereedschap of naar (draadloos) elektrisch gereedschap met een accu.

1) Veiligheid Werkplaats

- a) **Houd het werkgebied schoon en goed verlicht.**
Rommelige of donkere gebieden zorgen voor ongelukken.
- b) **Bedien elektrische gereedschappen niet in een explosieve omgeving, zoals in de nabijheid van ontvlambare vloeistoffen, gassen of stof.** Elektrische gereedschappen veroorzaken vonken die het stof of de dampen kunnen doen ontbranden.
- c) **Houd kinderen en omstanders op een afstand terwijl u een elektrisch gereedschap bedient.** Als u wordt afgeleid kunt u de controle over het gereedschap verliezen.

2) Elektrische Veiligheid

- a) **Stekkers van elektrisch gereedschap moeten in het stopcontact passen. Pas de stekker nooit op enige manier aan. Gebruik geen adapterstekkers samen met geaard elektrisch gereedschap.** Niet aangepaste stekkers en passende contactdozen verminderen het risico op een elektrische schok.
- b) **Vermijd lichamelijk contact met geaarde oppervlaktes zoals buizen, radiatoren, fornuizen en ijskasten.** Er bestaat een verhoogd risico op een elektrische schok als uw lichaam geaard is.
- c) **Stel elektrisch gereedschap niet bloot aan regen of natte omstandigheden.** Als er water in een elektrisch gereedschap terecht komt, verhoogt dit het risico op een elektrische schok.
- d) **Behandel het stroomsnoer voorzichtig. Gebruik het stroomsnoer nooit om het elektrische gereedschap te dragen of te trekken, of de stekker uit het stopcontact te halen. Houd het snoer uit de buurt van warmte, olie, scherpe randen, of bewegende onderdelen.** Beschadigde snoeren of snoeren die in de war zijn verhogen het risico op een elektrische schok.
- e) **Als u een elektrisch gereedschap buitenshuis gebruikt, gebruikt u een verlengsnoer dat geschikt is voor gebruik buitenshuis.** Het gebruik van een verlengsnoer dat geschikt is voor buitenshuis, vermindert het risico op een elektrische schok.

- f) **Als het gebruik van een elektrisch gereedschap op een vochtige locatie onvermijdelijk is, gebruikt u een stroomvoorziening die beveiligd is met een aardlekschakelaar.** Het gebruik van een aardlekschakelaar vermindert het risico op een elektrische schok.

3) Persoonlijke Veiligheid

- a) **Blijf alert, kijk wat u doet en gebruik uw gezonde verstand als u een elektrisch gereedschap bedient. Gebruik het gereedschap niet als u vermoeid bent of onder de invloed van drugs, alcohol of medicatie bent.** Een moment van onoplettendheid tijdens het bedienen van elektrische gereedschappen kan leiden tot ernstig persoonlijk letsel.
- b) **Gebruik een beschermende uitrusting. Draag altijd oogbescherming.** Beschermende uitrusting zoals een stofmasker, antislip veiligheidsschoenen, een helm, of gehoorbescherming gebruikt in de juiste omstandigheden zal het risico op persoonlijk letsel verminderen.
- c) **Vermijd onbedoeld starten. Zorg ervoor dat de schakelaar in de 'off' (uit) stand staat voordat u het gereedschap aansluit op de stroombron en/of accu, het oppakt of ronddraagt.** Het ronddragen van elektrische gereedschappen met uw vinger op de schakelaar of het aanzetten van elektrische gereedschappen waarvan de schakelaar aan staat, zorgt voor ongelukken.
- d) **Verwijder alle stelsleutels of moersleutels voordat u het elektrische gereedschap aan zet.** Een moersleutel of stelsleutel die in een ronddraaiend onderdeel van het elektrische gereedschap is achtergelaten kan leiden tot persoonlijk letsel.
- e) **Rek u niet te ver uit. Blijf altijd stevig en in balans op de grond staan.** Dit zorgt voor betere controle van het elektrische gereedschap in onverwachte situaties.
- f) **Draag geschikte kleding. Draag geen loszittende kleding of sieraden. Houd uw haar en kleding weg bij bewegende delen.** Loszittende kleding, sieraden of lang haar kunnen door bewegende delen worden gegrepen.
- g) **Als er in apparaten wordt voorzien voor het aansluiten van stofverwijdering- of verzamelapparatuur, zorg er dan voor dat deze correct worden aangesloten en gebruikt.** Het gebruik van een stofverzamelaar kan aan stof gerelateerde gevaren verminderen.
- h) **Denk niet dat u, doordat u het gereedschap veel hebt gebruikt, het allemaal wel weet en dat u de veiligheidsbeginselen kunt negeren.** Een onvoorzichtige actie kan in een fractie van een seconde ernstig letsel tot gevolg hebben.

4) Gebruik en Verzorging van Elektrisch Gereedschap

- a) **Forceer het gereedschap niet. Gebruik het juiste elektrische gereedschap voor uw toepassing.** Het

juiste elektrische gereedschap voert de werkzaamheden beter en veiliger uit waarvoor het is ontworpen.

- b) **Gebruik het gereedschap niet als de schakelaar het niet aan en uit kan zetten.** Ieder gereedschap dat niet met de schakelaar kan worden bediend is gevaarlijk en moet worden gerepareerd.
- c) **Trek de stekker uit het stopcontact en/of neem de accu, als deze kan worden losgenomen, uit het elektrisch gereedschap en voer daarna pas aanpassingen uit, wissel daarna pas accessoires of berg daarna pas het gereedschap op.** Dergelijke preventieve veiligheidsmaatregelen verminderen het risico dat het elektrisch gereedschap per ongeluk opstart.
- d) **Bewaar gereedschap dat niet wordt gebruikt buiten het bereik van kinderen en laat niet toe dat personen die onbekend zijn met het elektrische gereedschap of deze instructies het gereedschap bedienen.** Elektrische gereedschappen zijn gevaarlijk in handen van ongetrainde gebruikers.
- e) **Onderhoud elektrisch gereedschap en accessoires goed. Controleer op verkeerde uitlijning en het grijpen van bewegende onderdelen, breuk van onderdelen en andere omstandigheden die de werking van het gereedschap nadelig kunnen beïnvloeden. Zorg dat het gereedschap voor gebruik wordt gerepareerd als het beschadigd is.** Veel ongelukken worden veroorzaakt door slecht onderhouden gereedschap.
- f) **Houd snijdgereedschap scherp en schoon.** Correct onderhouden snijdgereedschappen met scherpe snijdranden lopen minder snel vast en zijn gemakkelijker te beheersen.
- g) **Gebruik het elektrische gereedschap, de accessoires en gereedschapsonderdelen enz. in overeenstemming met deze instructies, waarbij u rekening houdt met de werkomstandigheden en de werkzaamheden die dienen te worden uitgevoerd.** Gebruik van het elektrische gereedschap voor werkzaamheden die anders zijn dan het bedoelde gebruik, kunnen leiden tot een gevaarlijke situatie.
- h) **Houd de handgrepen en oppervlakken die u beet pakt, droog, schoon en vrij van olie en vet.** Door gladde handgrepen en oppervlakken die u beet pakt, kan veilig werken en bedienen van het gereedschap in onverwachte situaties onmogelijk worden.

5) Service

- a) **Zorg dat u gereedschap wordt onderhouden door een erkende reparateur die uitsluitend identieke vervangende onderdelen gebruikt.** Dit zorgt ervoor dat de veiligheid van het gereedschap blijft gegarandeerd.

AANVULLENDE SPECIFIEKE VEILIGHEIDSGEGEVINGEN

Veiligheidsinstructies voor alle werkzaamheden

- a) **Dit elektrisch gereedschap is bedoeld voor gebruik als slijpmachine, schuurmachine of doorslijpmachine.** Het niet opvolgen van alle onderstaande instructies kan leiden tot een elektrische schok, brand en/of ernstig letsel.
- b) **Het wordt niet aanbevolen werkzaamheden zoals polijsten, afkorten en werken met een staalborstel met dit elektrisch gereedschap uit te voeren.** Werkzaamheden waarvoor het gereedschap niet is ontworpen kunnen een gevaar vormen en persoonlijk letsel veroorzaken.
- c) **Gebruik geen hulpstukken die niet speciaal door de fabrikant worden vervaardigd of aangeraden.** Dat een hulpstuk op uw elektrische werktuig kan worden bevestigd, garandeert nog geen veilig gebruik.
- d) **Het nominale toerental van het hulpstuk moet minimaal gelijk zijn aan de maximum snelheid die op het elektrische werktuig staat aangegeven.** Hulpstukken die gebruikt worden op een snelheid hoger dan het nominale toerental kunnen kapot gaan en uit elkaar vliegen.
- e) **De buitenste diameter en de dikte van het hulpstuk moeten binnen de capaciteitsgrenzen van het elektrische werktuig liggen.** Hulpstukken die niet de juiste maten hebben, kunnen niet veilig gebruikt worden.
- f) **Wanneer u accessoires monteert door middel van schroefdraad moet de schroefdraad overeenkomen met die van de as van de slijpmachine. Voor accessoires die zijn gemonteerd door middel van flenzen moet het drevl gat van het accessoire passen bij de diameter van de flens.** Accessoires die niet passen op de bevestigingshardware van het gereedschap zullen uit balans raken en/of extreem trillen en kunnen u de controle over het gereedschap doen verliezen.
- g) **Gebruik geen beschadigde accessoires. Controleer voor elk gebruik de accessoires zoals de slijpschijf op kerven en barsten. Indien het gereedschap of de accessoires op de grond vallen, kijk deze dan na op schade of monteer een onbeschadigde accessoire. Na het controleren en monteren van een accessoire, plaatst u zichzelf en omstanders op een afstand van het vlak van de roterende accessoire en laat u het gereedschap gedurende één minuut op maximum onbelast vermogen draaien. Stop onmiddellijk indien er aanzienlijke trillingen zijn of indien er andere gebreken worden vastgesteld. Indien zich dit voordoet, controleert u de machine om de oorzaak vast te stellen. Berg de slijpschijf**
 - h) **Draag persoonlijke veiligheidsuitrusting. Afhankelijk van de werking, dient u gezichtsbescherming, oogbescherming of een veiligheidsbril te dragen. Draag, indien nodig, een stofmasker, gehoorbescherming, handschoenen en een overall die geschikt zijn om kleine schurende of rondvliegende deeltjes tegen te houden.** De oogbescherming moet in staat zijn om rondvliegende deeltjes tegen te houden die het gevolg zijn van uiteenlopende werkzaamheden. Het stof- of gasmasker dient kleine stofdeeltjes die vrijkomen bij het gebruik van het werktuig te filteren. Langdurige blootstelling aan lawaai kan gehoorbeschadiging veroorzaken.
 - i) **Houdt omstanders op een veilige afstand van uw werkplek. Iedereen die zich op de werkplek bevindt, dient een persoonlijke veiligheidsuitrusting te dragen.** Delen van het werkstuk of van een defect hulpstuk kunnen wegvliegen en ook letsel veroorzaken op enige afstand van de werkplek.
 - j) **Houd het elektrisch gereedschap alleen vast aan geïsoleerde oppervlakten als u een handeling uitvoert waarbij het snijgereedschap in contact kan komen met verborgen bedrading of het eigen stroomsnoer.** Accessoires van zaaggereedschap die in contact komen met bedrading die onder stroom staat, kunnen metalen onderdelen van het gereedschap onder stroom zetten en de gebruiker een elektrische schok geven.
 - k) **Zorg dat het snoer niet in de buurt van het draaiende hulpstuk komt.** Als u de controle verliest, kan het snoer doorgesneden worden en uw hand of arm kan in het draaiende hulpstuk getrokken worden.
 - l) **Leg het elektrische werktuig pas neer wanneer het hulpstuk volledig tot stilstand is gekomen.** Het draaiende hulpstuk kan het oppervlak raken, waardoor u de controle over het elektrische werktuig kunt verliezen.
 - m) **Laat het werktuig nooit aanstaan terwijl u het draagt.** Als het draaiende hulpstuk per ongeluk uw lichaam aanraakt, kan het in uw kleding blijven haken met als gevolg dat het hulpstuk in uw lichaam wordt gedraaid.
 - n) **Maak de ventilatieopeningen van het elektrische werktuig regelmatig schoon.** De ventilator van de motor zuigt stof naar binnen en een overmatige opeenhoping van metaalpoeder kan tot elektrische gevaar leiden.
 - o) **Gebruik het elektrische werktuig niet in buurt van ontvlambare materialen.** Vonken kunnen deze materialen tot ontbranding brengen.
 - p) **Gebruik geen hulpstukken die koelvloeistof nodig hebben.** Het gebruik van water of andere koelvloeistoffen kan elektrocutie of schok tot gevolg hebben.

OVERIGE VEILIGHEIDSINSTRUCTIES VOOR ALLE HANDELINGEN

Oorzaken en voorkomen van terugslag door de gebruiker

Terugslag is een plotse reactie door een vasthangende of vastgehaakte draaiwiel of eender ander accessoire. Vasthaken of hangen veroorzaakt een plotse stop van het roterende accessoire die op zijn beurt er voor zorgt dat het losgeslagen gereedschap terugslaat in de tegenovergestelde richting van de draairichting van het accessoire op het contactpunt.

Als een schuurwiel bijvoorbeeld gehaakt of geklemd wordt door het werkstuk, kan de rand van het wiel dat het geklemd punt binnenkomt in het oppervlak van het materiaal graven waardoor het wiel uitklimt en terugslaat. Het wiel kan naar de gebruiker of weg van de gebruiker springen, afhankelijk van de richting van de beweging van het wiel op het punt van klemming. Schuurwielen kunnen in deze omstandigheden ook breken.

Terugslag is het gevolg van onjuist gebruik van het werktuig en/of verkeerde werkomstandigheden en kan voorkomen worden door de juiste voorzorgsmaatregelen te nemen, zoals hieronder aangegeven.

- a) **Houd het elektrische werktuig stevig vast en breng lichaam en armen in een houding die het mogelijk maakt een eventuele terugslag op te vangen. Indien beschikbaar, dient u altijd gebruik te maken van een hulphandgreep, zodat u maximale controle hebt bij een terugslag of draaireactie bij het opstarten.** Indien de aangewezen voorzorgsmaatregelen worden genomen, kan de gebruiker controle houden bij een draaireactie of terugslag.
- b) **Plaats de handen nooit dichtbij het draaiende accessoire.** Het accessoire kan terugslaan over uw handen.
- c) **Houd uw lichaam nooit waar terugslag van het elektrische werktuig kan plaatsvinden.** Door terugslag kan het werktuig vooruitgaan in de richting tegenovergesteld aan de beweging van het wiel waar het vastzit.
- d) **Wees bijzonder voorzichtig als u aan hoeken, scherpe randen etc. werkt. Vermijd dat het accessoire terugkaatst en vast haakt.** Het draaiende accessoire haakt dikwijls vast bij hoeken, scherpe randen of terugkaatsing, met verlies van controle of terugslag tot gevolg.
- e) **Bevestig geen blad van een kettingzaag voor hout of een getand zaagblad.** Deze zaagbladen zorgen vaak voor terugslag en controleverlies.

Veiligheidswaarschuwingen speciaal voor slijpen

- a) **Gebruik uitsluitend schijftypen die zijn aanbevolen voor uw elektrisch gereedschap en de specifieke beschermkap die is ontworpen voor de gekozen schijf.** Schijven waarvoor het elektrisch gereedschap

niet is ontwikkeld, kunnen niet voldoende worden afgeschermd en zijn onveilig.

- b) **Het slijpoppervlak van de in het midden ingedrukte schijven moet worden gemonteerd onder het vlak van de lip van de beschermkap.** Een schijf die niet goed is gemonteerd en die uitsteekt buiten het vlak van de lip van de beschermkap, kan niet naar behoren worden afgeschermd.
- c) **De beschermkap moet voor maximale veiligheid stevig zijn vastgemaakt aan en geplaatst zijn op het elektrisch gereedschap, zodat het gedeelte dat onafgeschermd is voor de gebruiker zo klein mogelijk is.** De beschermkap helpt de gebruiker te beschermen tegen afgebroken deeltjes van de schijf en voorkomt dat de gebruiker in contact komt met de schijf en met vonken die kleding in brand kunnen zetten.
- d) **Schijven mogen uitsluitend worden gebruikt voor de aanbevolen toepassingen. Bijvoorbeeld: slijp niet met de zijkant van een afkortschijf.** Schuur/afkortschijven zijn bedoeld voor rondom slijpen; zijwaartse krachten kunnen maken dat deze schijven uit elkaar spatten.
- e) **Gebruik altijd onbeschadigde flenzen van de juiste grootte en vorm voor de schijf van uw keuze. De juiste schijfflenzen ondersteunen de schijf en verminderen zo de mogelijkheid van schijfbreuk.** Flenzen voor afkortschijven kunnen verschillen van flenzen voor slijpschijven.
- f) **Gebruik geen afgesleten schijven die afkomstig zijn van groter elektrisch gereedschap.** Een schijf die is bedoeld voor groter elektrisch gereedschap, is niet geschikt voor de hogere snelheid van kleiner gereedschap en kan uit elkaar springen.

Veiligheidswaarschuwingen speciaal voor schuurwerkzaamheden

- a) **Gebruik geen schuurschijfpapier dat veel te groot is. Volg de aanbevelingen van de fabrikant op bij het uitkiezen van schuurpapier.** Groter schuurpapier dat uit het schuurkussen steekt, veroorzaakt gevaar van openrijten en kan beknelling of scheuren van de schijf of terugslag veroorzaken.

Aanvullende veiligheidsregels

- Dit gereedschap is niet bedoeld voor gebruik met draadwielen en draadcom.



WAARSCHUWING: Wij adviseren een aardlekschakelaar met een reststroomwaarde van 30mA of minder te gebruiken.

Overige risico's

Ondanks het toepassen van de relevante veiligheidsvoorschriften en het toepassen van veiligheidsapparaten kunnen sommige overige risico's niet worden vermeden. Dit zijn:

- Gehoorbeschadiging.
- Risico op persoonlijk letsel door rondvliegende deeltjes.

- *Risico van brandwonden omdat accessoires tijdens het gebruik heet worden.*
- *Risico van persoonlijk letsel als gevolg van langdurig gebruik.*
- *Risico van stof dat van gevaarlijke stoffen vrijkomt.*

Elektrische veiligheid

De elektrische motor is slechts voor één voltage ontworpen. Controleer altijd of de stroomvoorziening overeenkomt met de voltage op het typeplaatje.



Uw DEWALT gereedschap is dubbel geïsoleerd in overeenstemming met EN60745; daarom is geen aarding nodig.

Als het stroom snoer is beschadigd, moet het worden vervangen door een speciaal geprepareerd snoer dat leverbaar is via het DEWALT servicecentrum.

OPMERKING: Dit toestel is bedoeld voor aansluiting op een stroomvoorzieningssysteem met een maximale toegestane systeemimpedantie Z_{max} van 0,406 Ω (DW831) / 0,28 Ω (DW840) op het interfacepunt (elektriciteitskast) van de voorziening van de gebruiker. De gebruiker moet ervoor zorgen dat dit toestel alleen wordt aangesloten op een elektriciteitssysteem dat aan bovenvermeld vereiste voldoet. Indien nodig kan de gebruiker het elektriciteitsbedrijf vragen naar de systeemimpedantie op het interfacepunt.

Een verlengsnoer gebruiken

U dient geen verlengsnoer te gebruiken, tenzij dit absoluut noodzakelijk is. Gebruik een goedgekeurd verlengsnoer dat geschikt is voor de stroominvoer van uw oplader (zie **Technische gegevens**). De minimale geleidergrootte is 1,5 mm²; de maximale lengte is 30 m.

Als u een haspel gebruikt, dient u het snoer altijd volledig af te rollen.

Inhoud van de verpakking

De verpakking bevat:

- 1 Haakse slijper
- 1 Beschermkap
- 1 Zijhandgreep
- 1 Set flenzen
- 1 Spansleutel
- 1 Gebruiksaanwijzing
- *Controleer of het gereedschap, de onderdelen of accessoires mogelijk zijn beschadigd tijdens het transport.*
- *Neem de tijd om deze handleiding grondig door te lezen en te begrijpen voordat u de apparatuur gebruikt.*

Markering op het gereedschap

De volgende pictogrammen staan op het gereedschap vermeld:



Lees gebruiksaanwijzing voor gebruik.



Draag gehoorbescherming.



Draag oogbescherming.

Positie Datumcode (Afb. [Fig.] A)

De datumcode **16**, die ook het jaar van fabricage bevat, is binnen in de behuizing geprint.

Voorbeeld:

2018 XX XX

Jaar van fabricage

Beschrijving (Afb. A)



WAARSCHUWING: *Pas het gereedschap of een onderdeel ervan nooit aan. Dit kan schade of persoonlijk letsel tot gevolg hebben.*

- 1 AAN/UIT-schakelaar
- 2 Vergrendelknop
- 3 Zijhandgreep
- 4 Beschermkap
- 5 Spindelvergrendeling

Gebruiksdoel

De haakse slijpers voor zware toepassingen zijn ontworpen voor professionele slijp- en schuurwerkzaamheden.

GEBRUIK ZE NIET bij natte omstandigheden of in de aanwezigheid van ontvlambare vloeistoffen of gassen.

Gebruik **ENKEL** slijpwielen van versterkt glasvezel met verdiept centrum en slijpwaaier.

Deze haakse slijpers voor zware toepassingen zijn professioneel elektrisch gereedschap.

LAAT GEEN kinderen in contact met het gereedschap komen. Toezicht is vereist als onervaren gebruikers dit gereedschap bedienen.

- Dit product is niet bedoeld voor gebruik door personen (waaronder kinderen) die verminderde fysieke, sensorische of psychische vermogens hebben of die het ontbreekt aan ervaring en/of kennis of bekwaamheden, als dat niet gebeurt onder toezicht van een persoon die verantwoordelijk is voor hun veiligheid. Kinderen mogen nooit alleen worden gelaten met dit product zodat ze ermee zouden kunnen spelen.

MONTAGE EN AANPASSINGEN



WAARSCHUWING: *Om het gevaar op ernstig persoonlijk letsel te verminderen, zet u het gereedschap uit en ontkoppelt u het van de stroomvoorziening, voordat u enige aanpassing maakt of hulpstukken of accessoires verwijdert/installeert. Zorg ervoor dat de hoofdschakelaar in de OFF (UIT) positie staat. Het onbedoeld opstarten kan letsel veroorzaken.*

De zijhandgreep bevestigen (Afb. G)



WAARSCHUWING: *Controleer voordat u het gereedschap gebruikt of de hendel stevig vastzit.*

! **WAARSCHUWING:** Gebruik de zijhandgreep zodat u te allen tijde de controle over het gereedschap behoudt.

Schroef de zijhandgreep **3** stevig in een van de openingen **15** aan de beide kanten van de behuizing.

Monteren en demonteren van de beschermkap

! **WAARSCHUWING:** U moet beschermkappen gebruiken bij deze slijper.

DW831 - Monteren (Afb. B & D)

- Leg de machine met de spindel naar boven op een tafel.
- Breng de nok **6** op een lijn met de inkeping **7** in de houder.
- Druk de beschermkap **4** naar beneden en draai hem in de door de pijl aangegeven richting (Afb. B).

! **WAARSCHUWING:** De borgstift **9** zorgt ervoor, dat de beschermkap niet los kan raken.

DW831 - Demonteren (Afb. B & D)

- Houd de machine in uw hand.
- Draai de beschermkap **4** in de door de pijl aangegeven richting (Afb. D).
- Druk de borgstift **9** in de inkeping.
- Laat de beschermkap los.

DW840 - Monteren (Afb. C & D)

- Leg de machine met de spindel naar boven op een tafel.
- Breng de nokken **6** op een lijn met de inkepingen **7** in de houder.
- Druk de beschermkap **4** naar beneden en draai hem in de door de pijl aangegeven richting (Fig. C).
- Draai de schroeven **10** vast.

DW840 - Demonteren

- Het verwijderen van de beschermkap gebeurt in omgekeerde volgorde.

Een slijpschijf monteren en verwijderen (Afb. E, F)

- Leg de machine met de beschermkap naar boven op een tafel.
- Breng de ondersteunende flens **11** op de juiste manier op de spil **12** aan.
- Plaats de slijpschijf op de flens.
- Draai de flensmoer **14** op de spindel **12**.
- Druk op de spilvergrendeling **5** en draai de slijpschijf totdat deze op z'n plaats vastzit.
- Draai de flensmoer aan met behulp van de meegeleverde spansleutel **13**.
- Laat de spindelvergrendeling los.
- U kunt de slijpschijf verwijderen door de flens met schroefdraad met de tweepens-steeksleutel los te draaien (terwijl de spilvergrendeling is ingeschakeld).

Een steunkussen/schuurblad monteren en verwijderen (Afb. E, F)

- Plaats het gereedschap op een tafel, de beveiliging omhoog.
- Neem de steunflens **11** uit.
- Plaats het rubberen steunkussen op de juiste wijze op de as **12**.
- Plaats het schuurblad op het rubberen steunkussen.
- Schroef de klemmoer met schroefdraad **14** op de as. De ring op de klemmoer **14** met schroefdraad moet zijn gericht naar het rubberen steunkussen.
- Druk op de knop spilvergrendeling **5** en draai de as **12** totdat deze op zijn plaats vastzit.
- Maak de klemmoer met schroefdraad **14** vast met de tweepens steeksleutel.
- Maak de asvergrendeling los.
- Maak, als u het rubberen steunkussen wilt verwijderen, de klemmoer met schroefdraad **14** los met de tweepens steeksleutel.

Alvorens met de machine te gaan werken

- *Monteer de juiste beschermkap en afbraam- of doorslijpschijf. Gebruik geen overmatig versleten of beschadigde schijven.*
- *Gebruik een accessoire niet als het beschadigd is. Controleer accessoires zoals schuurwielen voor gebruik op schilfers en barstjes, steunkussens op barstjes, scheurtjes of excessieve slijtage, staalborstels op losse of gespleten draden. Als het gereedschap of het accessoire is gevallen, controleert u dit op schade of plaatst u een onbeschadigd accessoire. Na het controleren en plaatsen van een accessoire zorgt u dat u en omstanders uit de buurt van het bereik van het ronddraaiende accessoire blijft en zet u het gereedschap gedurende een minuut aan op maximale snelheid zonder weerstand. Beschadigde accessoires breken gewoonlijk af tijdens deze testtijd.*
- *Controleer dat de binnenste en buitenste flens op juiste wijze zijn gemonteerd. Volg de instructies die worden gegeven in de Tabel Accessoires voor slijpen.*
- *Controleer de draairichting van de schijf aan de hand van de pijlen op de machine en de schijf.*
- *Gebruik geen snijschijven voor zijwaarts slijpen.*
- *Let erop dat vonken veroorzaakt bij gebruik geen gevaar vormen, b.v. personen raken, of ontvlambare stoffen in brand steken.*

BEDIENING

Instructies voor gebruik

! **WAARSCHUWING:** Houd u altijd aan de veiligheidsinstructies en van toepassing zijnde voorschriften.

! **WAARSCHUWING:** Om het gevaar op ernstig persoonlijk letsel te verminderen, zet u het gereedschap uit en ontkoppelt u het van de stroomvoorziening, voordat u enige aanpassing maakt of hulpstukken of accessoires verwijdert/

installeert. Zorg ervoor dat de hoofdschakelaar in de OFF (UIT) positie staat. Het onbedoeld opstarten kan letsel veroorzaken.



WAARSCHUWING: Zorg dat al het materiaal dat geschuurd gaat worden stevig op zijn plaats zit.

- Zet het werkstuk met klemmen of een bankschroef vast en ondersteun het op een stabiele ondergrond. Het is belangrijk dat u het werkstuk stevig vastzet en ondersteunt zodat u het onder controle houdt en het niet kan verschuiven. Wanneer het werkstuk verschuift of wanneer u de controle over het werkstuk verliest, kan dat leiden tot een gevaarlijke situatie en kan persoonlijk letsel het gevolg zijn.
- Zet het werkstuk goed vast. Met de hand kunt u een werkstuk niet zo goed vasthouden als lijmklemmen of een bankschroef dat kunnen.
- Ondersteun panelen of een ander groot werkstuk zodat het risico van vastlopen of terugslaan van het wiel minder groot is. Grote werkstukken kunnen onder hun eigen gewicht doorzakken. De ondersteuning moet aan beide zijden worden geplaatst onder het werkstuk, dicht bij de zaaglijn en aan beide randen.
- Draag altijd de gewone werkhandschoenen wanneer u met dit gereedschap werkt.
- De tandwielkast wordt zeer heet tijdens gebruik.
- Oefen uitsluitend zachte druk op het gereedschap uit. Oefen geen zijwaartse druk uit op de schijf.
- Overbelast de machine niet. Als het gereedschap heet wordt, laat het dan een paar minuten zonder belasting draaien zodat het accessoire kan afkoelen. Raak accessoires niet aan voordat ze zijn afgekoeld. De schijven worden zeer heet tijdens gebruik.
- Gebruik geen verkleinende huls of adaptors om slijpschijven met grotere gaten aan te passen.
- Gebruik het gereedschap nooit zonder de beschermkap te plaatsen.
- Het is niet de bedoeling dat het gereedschap wordt gebruikt met een slijpkom.
- Gebruik het elektrisch gereedschap niet met een afkortstandaard.
- Gebruik nooit vloemateriaal samen met gebonden schuurproducten.
- Let op, de schijf blijft draaien nadat het gereedschap wordt uitgeschakeld.

Juiste positie van de handen (Afb. A, I)



WAARSCHUWING: Om het risico op ernstig persoonlijk letsel te verminderen, dient u **ALTIJD** de handen in de juiste positie te hebben, zoals afgebeeld.



WAARSCHUWING: Om het risico op ernstig persoonlijk letsel te verminderen, houdt u het **ALTIJD** stevig vast, anticiperend op een plotseling reactie.

De juiste positie van de handen betekent een hand aan de zijhandgreep **3**, terwijl u met de andere hand de behuizing van het gereedschap vasthoudt, zoals afgebeeld in Figuur I.

In- en uitschakelen (Afb. H)



WAARSCHUWING: Houd u altijd aan de veiligheidsinstructies en van toepassing zijnde voorschriften.



VOORZICHTIG: Houd de zijhandgreep en het hoofddeel van het werktuig stevig vast om het werktuig onder controle te houden bij het aanzetten en tijdens het gebruik totdat de schijf of ander gebruikt hulpstuk stopt met draaien. Let erop dat de schijf volledig tot stilstand is gekomen voordat u het werktuig neerlegt.

- U kunt het gereedschap in gebruik nemen door de vergrendelknop **2** en de Aan/UIT-schakelaar **1** in te drukken.
- Stop de machine door de schakelaar los te laten.



WAARSCHUWING: Schakel de machine nooit in of uit bij volle belasting.

Spilvergrendeling (Afb. A)

Er is in de spilvergrendeling **5** voorzien om te voorkomen dat de spil ronddraait terwijl u wielen plaatst of verwijdert. Gebruik de spilvergrendeling uitsluitend als het gereedschap is uitgeschakeld, de stekker uit de stroomvoorziening is gehaald, en volledig tot stilstand is gekomen.

OPMERKING: Om het risico op schade aan het gereedschap te voorkomen, bedient u de spilvergrendeling niet als het gereedschap in gebruik is. Er kan schade aan het gereedschap optreden en het bevestigde accessoire kan losschieten, hetgeen mogelijk tot letsel kan leiden.

Om de vergrendeling te bedienen, drukt u de knop spilvergrendeling in en draait u de spil totdat u niet in staat bent de spil verder te draaien.

Toepassingen op metaal

Als u het gereedschap gebruikt voor toepassingen op metaal, zorg er dan voor dat een differentieelschakelaar is ingestoken om overige risico's veroorzaakt door metaalslijpsel te voorkomen.

Als de stroomvoorziening wordt uitgeschakeld door de differentieelschakelaar, brengt u het gereedschap naar de erkende DEWALT reparateur.



WAARSCHUWING: Bij extreme werkomstandigheden kan geleidend stof zich in de machinebehuizing ophopen als u met metaal werkt. Dit kan ertoe leiden dat de beschermende isolatie in de machine wordt aangetast, met het potentiële risico van een elektrische schok.

Om de opeenhoping van metaalslijpsel in de machine te voorkomen, adviseren wij u de ventilatieopeningen dagelijks vrij te maken. Zie **Onderhoud**.

Flapschijven gebruiken



WAARSCHUWING: Opeenhoping van metaalstof. Veelvuldig gebruik van flapschijven bij toepassingen op metaal kan leiden tot een verhoogd risico op een elektrische schok. Om dit risico te verminderen, steekt u voor gebruik een differentieelschakelaar in en maakt u de ventilatieopeningen dagelijks schoon door perslucht

in de ventilatieopeningen te blazen, overeenkomstig de onderhoudsinstructies hieronder.

Ruw slijpen

Gebruik nooit een zaagschijf voor opruwen.

Gebruik altijd beschermkap 27.

Bij het opruwen worden de beste resultaten behaald wanneer de machine in een hoek van 30° tot 40° wordt geplaatst. Beweeg de machine heen en weer met gematigde druk. Op deze manier wordt het werkstuk niet te heet, verkleurt het niet en ontstaan er geen groeven.

ONDERHOUD

Uw DEWALT gereedschap op stroom is ontworpen om gedurende een lange tijdsperiode te functioneren met een minimum aan onderhoud. Het continu naar bevrediging functioneren hangt af van de juiste zorg voor het gereedschap en regelmatig schoonmaken.

WAARSCHUWING: Om het gevaar op ernstig persoonlijk letsel te verminderen, zet u het gereedschap uit en ontkoppelt u het van de stroomvoorziening, voordat u enige aanpassing maakt of hulpstukken of accessoires verwijderd/installeert. Zorg ervoor dat de hoofdschakelaar in de OFF (UIT) positie staat. Het onbedoeld opstarten kan letsel veroorzaken.

Losgekomen borstels

De motor wordt automatisch uitgeschakeld om aan te geven dat de koolstofborstels bijna versleten zijn en dat het gereedschap een onderhoudsbeurt nodig heeft. De koolstofborstels kunnen niet door de gebruiker worden vervangen. Breng het gereedschap naar een erkende DEWALT reparateur.



Smering

Uw elektrische gereedschap heeft geen aanvullende smering nodig.



Reiniging

WAARSCHUWING: Blaas vuil en stof uit de hoofdbehuizing met droge lucht, zo vaak u ziet dat vuil zich in en rond de luchtopeningen ophoopt. Draag goedgekeurde oogbescherming en een goedgekeurd stofmasker als u deze procedure uitvoert.

WAARSCHUWING: Gebruik nooit oplosmiddelen of andere bijtende chemicaliën voor het reinigen van niet-metalen onderdelen van het gereedschap. Deze chemicaliën kunnen het materiaal dat in deze onderdelen is gebruikt verzwakken. Gebruik een doek die uitsluitend met water en milde zeep is bevochtigd. Zorg dat er nooit enige vloeistof in het gereedschap komt; dompel nooit enig onderdeel van het gereedschap in een vloeistof.

Optionele accessoires



WAARSCHUWING: Aangezien accessoires die niet door DEWALT zijn aangeboden niet met dit product zijn getest, kan het gebruik van dergelijke accessoires met dit gereedschap gevaarlijk zijn. Om het risico op letsel te verminderen dient u uitsluitend door DEWALT aanbevolen accessoires met dit product te gebruiken.

Neem contact op met uw leverancier voor verdere informatie over de geschikte accessoires.

Classificatietabel voor accessoires

	Max. [mm]		[mm]	Min. Rotatie [min. ⁻¹]	Omtreksnelheid m/s	Lengte draadgat [mm]
	D	b				
	DW831		d	DW831	80	-
	125	8	22,23	11000		
	DW840			DW840		
	DW831			DW831	80	-
	125			11000		
	DW840			DW840		
	180			8400		

Bescherming van het milieu











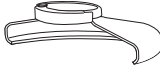

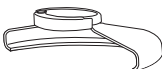
Gescheiden inzameling. Producten en batterijen die zijn voorzien van dit symbool, mogen niet bij het normale huishoudelijke afval worden weggegooid.

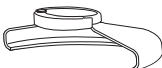

Producten en batterijen bevatten materialen die kunnen worden teruggewonnen en gerecycled, zodat de vraag naar grondstoffen afneemt. Recycle elektrische producten en batterijen volgens de lokale voorschriften. Nadere informatie is beschikbaar op www.2helpU.com.

TABEL SLIJPACCESSOIRES

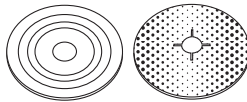
<i>Beveiligingstype</i>	<i>Accessoire</i>	<i>Beschrijving</i>	<i>Hoe bevestigt u op de slijpmachine</i>
 Type 27 Beveiliging		Slijpschijf met niet ingedrukt midden	 Type 27 beveiliging  Ondersteunende flens  Type 27 niet ingedrukt middenwiel  Klemmoer met schroefdraad
		Flapwiel	 Type 27 beveiliging  Rubberen steunkussen  Schuurschijf  Klemmoer met schroefdraad
		Steunkussen/ schuurblad	

MEDIUM VINKELSLIPER

DW831/DW840

Gratulerer!

Du har valgt et DEWALT-verktøy. Mange års erfaring, grundig produktutvikling og innovasjon gjør DEWALT til en meget pålitelig partner for profesjonelle brukere av elektrisk verktøy.

Tekniske data

		DW831	DW840
Spenning	V_{AC}	230	230
Type		4	3
Inngangseffekt	W	1400	1800
Nominell hastighet	min^{-1}	11000	8400
Hjuldiameter	mm	125	180
Maks. skivebredde	mm	6,5	7,0
Spindeldiameter		M14	M14
Spindellengde	mm	19	19
Vekt	kg	3,1	4,0
Støyverdier og vibrasjonsverdier (triax vektor sum) i henhold til EN60745-2-3:			
L_{PA} (avgitt lydtryknivå)	dB(A)	96	95
L_{WA} (lydeffektnivå)	dB(A)	104	101
K (usikkerhet for det angitte støynivå)	dB(A)	3	3,1
Overflatesliping			
Vibrasjonsutslipp verdi $a_{h,M} =$	m/s^2	13	12
Usikkerhet K =	m/s^2	1,8	1,7
Skivesandpussing			
Vibrasjonsutslipp verdi $a_{h,M} =$	m/s^2	2,7	2,3
Usikkerhet K =	m/s^2	1,5	<2,5

Nivået for vibrasjonsutslipp angitt i dette informasjonsbladet er blitt målt iht. standardiserte tester gitt i EN60745, og kan brukes til å sammenligne ett verktøy med et annet. Det kan brukes til forberedende vurdering av eksponering.



ADVARSEL: Angitt nivå for vibrasjonsutslipp gjelder for hovedbruksområdene for verktøyet. Dersom verktøyet brukes i andre bruksområder, med annet tilbehør eller er dårlig vedlikeholdt, kan vibrasjonsutslippene avvike. Dette kan øke eksponeringsnivået betydelig for hele arbeidsperioden.

En vurdering av nivået for vibrasjonseksponeringen bør også tas med i beregningen når verktøyet er slått av eller når det går uten faktisk å gjøre en jobb. Dette kan redusere eksponeringsnivået betydelig for hele arbeidsperioden.

Sett i verk ekstra sikkerhetstiltak for å beskytte operatøren mot følgene fra vibrasjon, som f.eks.: Holde ved like verktøy og tilbehør, holde hendene varme, organisere arbeidsmønstre.

Overensstemmelseserklæring med EU

Maskineridirektiv



Medium Vinkelsliper DW831, DW840

DeWALT erklærer at de produktene som er beskrevet under

Tekniske data er i samsvar med:

2006/42/EU, EN60745-1:2009+A11:2010, EN60745-2-3:2011 +A2:2013 +A11:2014 +A12:2014 +A13:2015.

Disse produktene samsvarer også med direktiv 2014/30/EF og 2011/65/EF. For mer informasjon, vennligst kontakt DeWALT på følgende adresser eller se baksiden av håndboken.

Undertegnede er ansvarlig for sammenstillingen av den tekniske filen og fremsetter denne erklæringen på vegne av DeWALT.

Markus Rompel

Visedirektør for teknisk arbeid, PTE-Europa

DeWALT, Richard-Klinger-Straße 11,

D-65510 Idstein, Tyskland

13.11.2018



ADVARSEL: Les bruksanvisningen slik at skaderisikoen kan reduseres.

Definisjoner: Retningslinjer for sikkerhet

Definisjonene nedenfor beskriver alvorlighetsnivået de enkelte signalordene er. Les brukerhåndboken og vær spesielt oppmerksom på disse symbolene.



FARE: Angir en eksisterende farlig situasjon som, og hvis den ikke unngås, vil føre til **dødsfall eller alvorlig personskade**.



ADVARSEL: Angir en potensielt farlig situasjon som, og hvis den ikke unngås, kan føre til **dødsfall eller alvorlig personskade**.



FORSIKTIG: Angir en potensielt farlig situasjon som, og hvis den ikke unngås, kan føre til **mindre eller moderat personskade**.

MERK: Angir en arbeidsmåte som ikke er relatert til personskader, men som kan føre til **skader på utstyr hvis den ikke unngås**.



Angir fare for elektrisk støt.



Angir brannfare.

Generelle sikkerhetsadvarsler for elektriske verktøy



ADVARSEL: Les alle sikkerhetsanvisninger, instruksjoner, illustrasjoner og spesifikasjoner som følger dette elektriske verktøyet. Manglende overholdelse av instruksjonene som er listet opp under kan resultere i elektrosjokk, ild og/eller alvorlig skade.

TA VARE PÅ ALLE ADVARSLER OG INSTRUKSJONER FOR FREMTIDIG BRUK

Uttrykket "elektrisk verktøy" i advarslene henviser til ditt strømdrevne (med ledning) elektriske verktøy eller ditt batteridrevne (uten ledning) elektriske verktøy.

1) Sikkerhet på arbeidsområdet

- Hold arbeidsområdet godt opplyst.** Rotete eller mørke områder er en invitasjon til ulykker.
- Ikke bruk elektriske verktøy i eksplosive omgivelser, slik som i nærheten av antennelige væsker, gasser eller støv.** Elektrisk verktøy skaper gnister som kan antenne støv eller gasser.
- Hold barn og tilskuere borte mens du bruker et elektrisk verktøy.** Distraksjoner kan føre til at du mister kontrollen.

2) Elektrisk sikkerhet

- Støpselet til elektriske verktøy må passe til stikkkontakten. Aldri modifier støpselet på noen måte. Ikke bruk adaptere med jodede elektriske verktøy.** Umodifiserte støpsler og stikkontakter som passer vil redusere risikoen for elektrisk sjokk.
- Unngå kroppskontakt med jordete overflater slik som rør, radiatorer, komfyrer og kjøleskap.** Det finnes en økt risiko for elektrisk sjokk dersom kroppen din er jordet.
- Ikke eksponer elektriske verktøy for regn eller våte forhold.** Dersom det kommer vann inn i et elektrisk verktøy vil det øke risikoen for elektrisk sjokk.
- Ikke bruk ledningen feil. Aldri bruk ledningen til å bære, trekke eller dra ut støpselet til det elektriske verktøyet. Hold ledningen borte fra varme, olje, skarpe kanter eller bevegelige deler.** Skadede eller innviklede ledninger øker risikoen for elektrisk sjokk.
- Når du bruker et elektrisk verktøy utendørs, bruk en skjøteledning som er egnet for utendørs bruk.** Bruk av en skjøteledning beregnet for utendørs bruk reduserer risikoen for elektrisk sjokk.
- Dersom bruk av et elektrisk verktøy på et fuktig sted er uunnødvendig, bruk en strømkilde med jordfeilbryter (RCD).** Bruk av jordfeilbryter (RCD) reduserer risikoen for elektrisk sjokk.

3) Personlig sikkerhet

- Hold deg våken, hold øye med det du gjør og bruk sunn fornuft når du bruker et elektrisk verktøy. Ikke bruk et elektrisk verktøy dersom du er trøtt eller er påvirket av medikamenter, narkotika eller alkohol.**

Ett øyeblikks uoppmerksomhet under bruk av elektriske verktøy kan føre til alvorlig personskade.

- b) **Bruk personlig verneutstyr. Bruk alltid vernebriller.** Verneutstyr slik som støvmaske, sklisikre vernesko, hjelm, eller hørselsvern brukt under passende forhold vil redusere personskader.
- c) **Unngå utilsiktet oppstart. Sikre at bryteren er i av-stillingen før du kobler til strømkilden og/eller batteripakken, plukker opp eller bærer verktøyet.** Å bære elektriske verktøy med fingeren på bryteren eller å sette inn støpselet mens elektriske verktøy har bryteren på øker faren for ulykker.
- d) **Fjern eventuelle justeringsnøkler før du slår på det elektriske verktøyet.** En nøkkel som er festet til en roterende del av det elektriske verktøyet kan føre til personskade.
- e) **Ikke strekk deg for langt. Ha godt fotfeste og stå støtt hele tiden.** Dette fører til at du har bedre kontroll over det elektriske verktøyet ved uventede situasjoner.
- f) **Bruk egnet antrekk. Ikke ha på deg løstsittende klær eller smykker. Hold hår og klær unna bevegelige deler.** Løstsittende antrekk, smykker eller langt hår kan bli fanget opp av bevegelige deler.
- g) **Hvis apparatet er utstyrt for tilkobling av støvutsugings- og -oppsamlingsinnretning, må du sørge for at disse er koblet til og ordentlig sikret.** Bruk av støvoppsamlere kan redusere støvrelaterte farer.
- h) **Ikke la kunnskap som du har fått fra hyppig bruk av verktøy la deg bli for selvsikker slik at du ignorerer verktøyets sikkerhetsprinsipper.** En tankeløs handling kan føre til alvorlig personskade på brøkdelen av et sekund.

4) Bruk og vedlikehold av elektriske verktøy

- a) **Ikke bruk kraft på verktøyet. Bruk det elektriske verktøyet som situasjonen krever.** Det riktige elektriske verktøyet vil gjøre jobben bedre og tryggere ved den hastigheten det ble konstruert for.
- b) **Ikke bruk verktøyet hvis bryteren ikke kan slå verktøyet av eller på.** Ethvert elektrisk verktøy som ikke kan kontrolleres med bryteren er farlig og må repareres.
- c) **Koble støpselet fra strømkilden og/eller ta batteripakken av det elektriske verktøyet, hvis den er avtakbar, før du foretar noen justeringer, endrer tilbehør eller lagrer elektriske verktøy.** Slike preventive sikkerhetsforanstaltninger reduserer risikoen for å starte det elektriske verktøyet ved et uhell.
- d) **Lagre elektriske verktøy som ikke er i bruk, utilgjengelig for barn og la ikke personer som ikke er kjent med det elektriske verktøyet eller disse instruksjonene bruke det.** Elektriske verktøy er farlige i hendene på utrenede brukere.
- e) **Vedlikehold verktøy og tilbehør. Kontroller om bevegelige deler er feiljustert eller fastskjært, om deler er ødelagt eller andre forhold som kan påvirke driften av verktøyet. Dersom det er skadet,**

få verktøyet reparert før neste bruk. Mange ulykker forårsakes av dårlig vedlikeholdte verktøy.

- f) **Hold skjæreverktøy skarpe og rene.** Godt vedlikeholdte skjæreverktøy med skarpe skjærekanten setter seg mindre sannsynlig fast og er lettere å kontrollere.
- g) **Bruk verktøyet, tilbehørene og bittene, osv., i samsvar med disse instruksjonene og ta i betraktning arbeidsforholdene og det arbeidet som skal utføres.** Bruk av det elektriske verktøyet for oppgaver som er forskjellige fra de som er tiltenkt kan føre til en farlig situasjon.
- h) **Hold håndtakene og gripeflatene tørre, rene og frie for olje og fett.** Glatte håndtak og gripeområder gir utrygg håndtering og manglende kontroll over verktøyet i uventede situasjoner.

5) Vedlikehold

- a) **Få det elektriske verktøyet ditt vedlikeholdt av en kvalifisert reparatør som kun bruker originale reservedeler.** Dette vil sikre at verktøyets sikkerhet blir ivarettatt.

FLERE SIKKERHETSREGLER

Sikkerhetsinstruksjoner for alle bruksområder

- a) **Dette elektriske verktøyet er men til bruk som slipemaskin, pussemaskin eller kappemaskin.** Manglende overholdelse av instruksjonene som er listet opp under kan resultere i elektrosjokk, ild og/eller alvorlig skade.
- b) **Det anbefales ikke å bruke dette elektriske verktøyet til polering, kapping og pussing med stålborster.** Dersom elektroverktøyet brukes til andre oppgaver enn det er tiltenkt, kan det føre til fare og forårsake personskade.
- c) **Bruk ikke tilbehør som ikke er spesielt utformet og anbefalt av produsenten av verktøyet.** Det at et tilbehør kan koples til det elektriske verktøyet, er i seg selv ingen garanti for at det kan brukes på en trygg måte.
- d) **Den angitte hastigheten for tilbehøret må minst tilsvare maksimumshastigheten som er angitt på det elektriske verktøyet.** Tilbehør som kjøres raskere enn den klassifiserte hastigheten, kan gå i stykker og slynges utover.
- e) **Utvendig diameter og tykkelse på tilbehøret skal være innenfor kapasitetsklassifiseringen til det elektriske verktøyet.** Tilbehør med feil størrelse kan ikke vernes eller kontrolleres på riktig måte.
- f) **Gjenet feste på tilbehør må passe til slipemaskinens spindelgjenge. For tilbehør montert på flens, må senterhullet på tilbehøret passe til diameteren på flensen.** Tilbehør som ikke passer monteringsdelene på elektroverktøyet, vil rotere eksentrisk, vibrere for mye og kan føre til at du mister kontrollen.
- g) **Ikke bruk skadet tilbehør. Før hver bruk skal du inspisere tilbehøret, så som slipeskiven, etter hakk og sprekker. Dersom elektroverktøyet eller tilbehøret**

slippes ved et uhell, skal du inspisere det for skade eller installere uskadet tilbehør. Etter å ha inspisert og installert et tilbehør, skal du vende platen på det roterende tilbehøret bort fra deg selv og tilskuere, og kjøre elektroverktøyet på maksimal ubelastet hastighet i ett minutt. Dersom det vibrerer kraftig eller hvis du oppdager andre feil, skal du stoppe umiddelbart. Hvis dette skulle skje, må du undersøke maskinen for å finne årsaken. Du skal alltid oppbevare slipeskiven på et trygt og tørt sted utenfor barns rekkevidde. Skadet tilbehør vil normalt sprekke under denne testen.

- h) **Bruk personlig beskyttelsesutstyr. Bruk ansiktsvern eller vernebriller, avhengig av bruken. Bruk eventuelt støvmaske, hørselsvern, hansker og arbeidsforkle som kan stanse små deler som slipesvekk.** Vernebrillene må kunne stanse flygende deler som kan oppstå ved forskjellige typer bruk. Støv- eller pustemasken må kunne filtrere partikler som kan oppstå under bruk. Langvarig opphold i mye støy kan forårsake hørselstap.
- i) **Hold tilskuere på god avstand fra arbeidsstedet. Alle som befinner seg på arbeidsstedet må bruke personlig beskyttelsesutstyr.** Fragmenter fra arbeidsstykket eller et ødelagt tilbehør kan slynges utover og forårsake personskade lenger vekk enn selve arbeidsstedet.
- j) **Hold det elektriske verktøyet kun i isolerte gripeoverflater når du utfører operasjoner hvor kutteutstyret kan komme i kontakt med skjulte ledninger eller egen ledning.** Kuttutstyr som kommer i kontakt med en strømførende ledning kan føre til at eksponerte metalleder på elektroverktøyet blir strømførende, og kan gi operatøren støy.
- k) **Legg ledningen slik at den ikke er i veien for roterende tilbehør.** Hvis du mister kontrollen, kan ledningen kuttes av eller sette seg fast, og du kan få hånden eller armen dratt inn i det roterende tilbehøret.
- l) **Legg ikke fra deg det elektriske verktøyet før tilbehøret har stanset helt.** Det roterende tilbehøret kan gripe tak i underlaget og dra det elektriske verktøyet ut av kontroll.
- m) **Kjør ikke det elektriske verktøyet mens du bærer det fra et sted til et annet.** Utsikket kontakt med det roterende tilbehøret kan føre til at klærne setter seg fast i tilbehøret og drar det inn mot kroppen.
- n) **Rengjør luftåpningene på det elektroverktøyet med jevne mellomrom.** Viften i motoren trekker støv inn i kammeret, og ansamlinger av støv kan forårsake strømføre.
- o) **Bruk ikke det elektriske verktøyet i nærheten av antennelige materialer.** Gnister kan antenne slike materialer.
- p) **Bruk ikke tilbehør som trenger kjølevæske.** Bruk av vann eller annen kjølevæske kan medføre elektrisk støt eller dødelig elektroshokk.

SIKKERHETSINSTRUKSJONER FOR ALL BRUK

Årsaker til tilbakeslag og hvordan brukeren kan forhindre dette

Tilbakeslag er en plutselig reaksjon på et fastklemt eller fastkjørt roterende skive eller annet tilbehør. Fastklemming eller fastkjøring forårsaker at det roterende tilbehøret stopper raskt, hvilket i sin tur forårsaker at det ukontrollerbare elektroverket slynges i motsatt retning i forhold rotasjonsretningen på tilbehøret.

Hvis for eksempel en slipeskive setter seg fast eller kommer i klemme i arbeidsstykket, kan den kanten på skiven som kommer inn i klemmepunktet grave seg inn i materialflaten. Dette kan medføre at skiven går ut eller slår seg tilbake. Skiven kan enten hoppe mot eller bort fra brukeren, avhengig av hvilken retning skivens bevegelse hadde da det kom i klemme. Slipeskiver kan også brette under slike forhold.

Tilbakeslag oppstår som følge av feilbruk av verktøyet og/eller feil bruksprosedyrer eller forhold som kan unngås ved å ta følgende forholdsregler:

- a) **Hold elektroverktøyet i et fast grep og hold kroppen og armen i en posisjon der du kan motstå tilbakeslagkraften. Bruk alltid et hjelpelandtak, hvis dette følger med, for å få maksimal kontroll over tilbakeslag eller momentreaksjon ved oppstart.** Brukeren kan kontrollere momentreaksjonen eller tilbakeslagkraften hvis det tas passende forholdsregler.
- b) **Du må aldri legge hånden nær det roterende tilbehøret.** Tilbehøret kan slå tilbake på hånden.
- c) **Ikke stå i området der elektroverktøyet vil bevege seg hvis det forekommer tilbakeslag.** Tilbakeslaget vil drive verktøyet i motsatt retning av skivens bevegelse i det øyeblikk den setter seg fast.
- d) **Vær spesielt forsiktig når du arbeider med hjørner, skarpe kanter, osv. Ikke la tilbehøret hoppe eller setter seg fast. Hjørner, skarpe kanter eller hopping har en tendens til å sette fast det roterende tilbehøret.** Dette medfører tap av kontroll eller tilbakeslag.
- e) **Ikke koble til et sagkjedeblad (trebearbeiding) eller et tannet sagblad.** Slike blad forårsaker ofte tilbakeslag og tap av kontroll.

Spesifikke sikkerhetsadvarsler for sliping

- a) **Bruk kun skivetyper som anbefales for ditt elektroverktøy og den spesifiserte verneanordningen for den valgte skiven.** Skiver som elektroverktøyet ikke ble laget for, er ikke tilstrekkelig beskyttet og er farlige.
- b) **Slipeflaten på hjul med senterforsenkning må monteres under planet på beskyttelseskanten.** Feilmontert hjul som går utenfor planet på beskyttelseskanten kan ikke beskyttes tilstrekkelig.
- c) **Beskyttelsen må festes forsvarlig til elektroverktøyet og stilles inn for maksimal sikkerhet, slik at minst mulig av skiven eksponeres mot brukeren.** Beskyttelsen verner brukeren mot fragmenter fra ødelagte

skiver, utilsiktet kontakt med skiven og gnister som kan antenne tøyen.

- d) **Skiver må kun brukes for anbefalte operasjoner. For eksempel: ikke slip med siden av kappeskiven.** Slipende kappeskiver er laget for kantsliping, dersom det brukes sidekrefter på disse skivene kan det få dem til å knuses.
- e) **Bruk alltid uskadede skiveflenser av korrekt størrelse og form for den valgte skiven. Riktige skiveflenser støtter skiven og reduserer på den måten muligheten for at skiven ødelegges.** Flenser for kappeskiver kan være annerledes enn flenser for slipeskiver.
- f) **Ikke bruk nedslitte skiver fra større elektroverktøy.** Skiver beregnet på større elektroverktøy er ikke egnet for den høyere hastigheten til et mindre verktøy og kan ødelegges.

Spesifikke sikkerhetsadvarsler for pussing

- a) **Ikke bruk for store skiver med sandpapir. Følg produsentens anbefalinger ved valg av sandpapir.** Sandpapir som er større enn pusseskiven, kan føre til opprinningsfare, og tilbakeslag eller at skiven kjører seg fast eller flenges opp.

Ekstra sikkerhetsregler

- Dette verktøyet er ikke ment for bruk med stålborsteskive eller stålborstestekopp.
- ⚠ ADVARSEL:** Vi anbefaler bruk av en jordfeilsikring med en nominell strømverdi på 30mA eller mindre.

Restrisikoer

Til tross for at man følger relevante sikkerhetsbestemmelser og bruker sikkerhetsutstyr, er det bestemte farer som ikke kan unngås. De er:

- Hørselskader.
- Fare for personskade pga. flygende partikler.
- Fare for brannskader fordi utstyr blir varmt under bruk.
- Fare for personskade ved langvarig bruk.
- Støvfare fra farlige stoffer.

Elektrisk sikkerhet

Den elektriske motoren er blitt konstruert for kun én spenning. Kontroller alltid at strømforsyningen samsvarer med spenningen på merkeskiltet.



Ditt DEWALT-verktøy er dobbeltisolert i samsvar med EN60745; det trengs derfor ikke noen jordledning.

Dersom tilførselsledningen er skadet, må den byttes i en spesialledning som fås via DEWALT-serviceorganisasjon.

MERK: Dette verktøyet er ment for tilkobling til et strømforsyningssystem med maks tillatt systemimpedans Z_{max} på 0,406 Ω (DW831) / 0,28 Ω (DW840) i grensesnittet (strømtilkoblingsboks) til brukerens nett. Brukeren må sikre seg at dette verktøyet kun kobles til et strømsystem som

oppfyller kravet over. Om nødvendig skal operatøren spørre strømleverandøren om systemimpedansen i grensesnittet.

Bruk av skjøteledning

Skjøteledning bør ikke brukes hvis det ikke er absolutt nødvendig. Bruk en godkjent skjøteledning som egner seg for kraftforsyningen til din lader (se **Tekniske data**). Minimum størrelse på lederen er 1,5 mm²; maksimum lengde er 30 m.

Alltid vikle ut kabelaen fullstendig når du bruker en kabeltrommel.

Pakkens innhold

Pakken inneholder:

- 1 Vinkelsliper
- 1 Beskyttelsesdeksel
- 1 Sidehåndtak
- 1 Flenssett
- 1 Pinnenøkkel
- 1 Instruksjonshåndbok
- Se etter skader på verktøyet, deler eller tilbehør som kan ha oppstått under transport.
- Ta deg tid til å lese grundig gjennom og forstå denne håndboken før bruk.

Merking på verktøyet

Følgende piktogrammer vises på verktøyet:



Les instruksjonshåndboken før bruk.



Bruk hørselvern.



Bruk vernebriller.

Datokode plassering (Fig. A)

Datokoden **16**, som også inkluderer produksjonsåret, er trykket på huset.

Eksempel:

2018 XX XX
Produksjonså

Beskrivelse (Fig. A)



ADVARSEL: Aldri modifier elektroverktøyet eller noen del av det. Dette kan føre til materiell- eller personskader.

- 1 Strømbryter
- 2 Låseknapp
- 3 Sidehåndtak
- 4 Beskyttelsesdeksel
- 5 Spindellås

Tiltenkt Bruk

Kraftige vinkelsliper er utformet for profesjonell sliping og sandpapirpussing.

IKKE bruk når det er vått eller i nærheten av antenkelige væsker eller gasser.

IKKE bruk andre slipeskiver enn fiberarmerte center depressed skiver og flap-disker.

Disse kraftige vinkelsliperne er profesjonelle elektroverktøy.

IKKE la barn komme i kontakt med verktøyet. Uerfarne operatører trenger tilsyn når de bruker dette verktøyet.

- Dette apparatet er ikke ment for bruk av personer (inkludert barn) med reduserte fysiske, sensoriske eller mentale evner, eller mangel på erfaring og kunnskap, med mindre de får tilsyn av en person ansvarlig for deres sikkerhet. Barn skal aldri forlates alene med dette produktet.

MONTERING OG JUSTERING



ADVARSEL: For å redusere risikoen for alvorlig personskade, slå av verktøyet og koble det fra strømkilden før du foretar eventuelle justeringer eller fjerner/installerer tilleggsutstyr eller tilbehør. Forsikre deg om at utløserbryteren er i stillingen AV. En utilsiktet oppstart kan føre til personskader.

Festing av sidehåndtaket (Fig. G)



ADVARSEL: Før bruk av verktøyet, kontroller at håndtaket er forsvarlig festet.



ADVARSEL: Sidehåndtaket skal alltid brukes for å holde kontroll på verktøyet

Skrue sidehåndtaket **3** stramt inn i ett av hullene **15** på hver side av giraksen.

Montering og fjerning av beskyttelsesdekslet



ADVARSEL: Alltid bruk vernene med denne sliperen.

DW831 - Montering (Fig. B & D)

- Plasser vinkelsliperen på et bord med spindelen opp.
- Still festevretet **6** mot sporet **7** i braketten.
- Trykk skjermen **4** ned og drei den i pilens retning (Fig. B).



ADVARSEL: Låsepinnen **9** til skjermen hindrer at skjermen løsner.

DW831 - Fjerning (Fig. B & D)

- Hold verktøyet i hånden.
- Drei skjermen **4** i pilens retning (Fig. D).
- Trykk låsepinnen **9** inn i sporet med en skrutekker.
- Slipp skjermen.

DW840 - Montering (Fig. C & D)

- Plasser vinkelsliperen på et bord med spindelen opp.
- Still festeører **6** mot spor **7** i braketten.
- Trykk skjermen **4** ned og drei den i pilens retning (Fig. C).
- Stram skruene **10**.

DW840 - Fjerning

- For å fjerne skjermen går man frem i omvendt rekkefølge.

Montering og avtaging av et slipeskive (Fig. E, F)

- Plasser verktøyet på et bord med beskyttelsesdekslet opp.
- Monter den bakre flensen **11** korrekt på spindelen **12**.

- Legg slipehjulet mot bakflensen.
- Skru den gjengede flensen **14** på spindelen **12**.
- Trykk spindellåsen **5** og roter slipeskiven til den låses på plass.
- Fest den gjengede flensen med pinnenøkkelen **13**.
- Slipp spindellåsen.
- For å ta av slipeskiven, løsne den gjengede flensen ved hjelp av to-pinn nøkkel (med spindellåsen i inngrep).

Montering og fjerning av støttepute/ slipepapir (Fig. E, F)

- Plasser verktøyet på et bord med verneanordningen opp.
- Ta ut bakflensen **11**.
- Sett gummistøtteputen korrekt på spindelen **12**.
- Legg slipearket på gummistøtteputen.
- Skru den gjengede festemutteren **14** på spindelen. Ringen på den gjengede festemutteren **14** må vende mot gummistøtteputen.
- Press knappen for spindellåsen **5** og roter spindelen **12** til den låser på plass.
- Stram den gjengede festemutteren **14** med to-pins nøkkelen.
- Frigjør spindellåsen.
- For å fjerne skiven, løsne den gjengede klemmemutteren **14** med to-pins nøkkelen.

Før maskinen tas i bruk

- Monter passende beskyttelsesdeksel og slipe- eller kappeskive. Bruk ikke utslitte eller skadde skiver.
- Ikke bruk skadet tilbehør. Før hver bruk må du inspirere tilbehøret, som slipeskiven, for hakk og sprekker, festeplatene må inspiseres for sprekker, rifter eller slitasje, og stålborsten må inspiseres for løse eller sprukne tråder. Dersom elektroverktøyet eller tilbehøret slippes ved et uhell, må du kontrollere om det er skadet eller montere uskadet tilbehør. Etter å ha inspisert og installert et tilbehør, still deg selv og eventuelle tilstedeværende bort fra planet for det roterende tilbehøret og kjør elektroverktøyet på maksimal, ubelastet hastighet i ett minutt. Skadet tilbehør vil normalt rives i stykker under denne testen.
- Kontroller at indre og ytre flens er montert korrekt. Følg instruksene i Tabell over slipetilbehør.
- Kontroller at skiven roterer i den retningen som er angitt på tilleggsutstyret og maskinen.
- Ikke bruk kappeskiver for sidesliping.
- Forsikre deg om at gnister som resulterer fra bruken ikke forårsaker fare, f.eks. ikke treffer personer eller setter fyr på brennbare substanser.

BRUK

Bruksanvisning



ADVARSEL: Ta alltid hensyn til sikkerhetsinstruksjonene og gjeldende forskrifter.

⚠ ADVARSEL: For å redusere risikoen for alvorlig personskade, slå av verktøyet og koble det fra strømkilden før du foretar eventuelle justeringer eller fjerner/installerer tilleggsutstyr eller tilbehør.

Forsikre deg om at utløserbryteren er i stillingen AV. En utilsiktet oppstart kan føre til personskader.

⚠ ADVARSEL: Forsikre deg om at materialet som skal slipes er godt festet.

- Bruk klemmer eller skrustikke for å feste og støtte arbeidsstykket på en stabil plattform. Det er viktig å feste og støtte opp arbeidsstykket godt, for å hindre at det beveger seg og at du mister kontrollen. Bevegelse av arbeidsstykket eller tap av kontroll kan være farlig og føre til personskader.
- Sikre arbeidsstykket. Dersom du bruker en skrustikke eller annet feste på arbeidsstykket står det tryggere enn dersom du holder det med hånden.
- Støttepaneler eller overdimensjonerte arbeidsstykker minsker risiken for at hjulet henger og slår tilbake. Store arbeidsstykker har en tendens til å henge ned under sin egen vekt. Det må plasseres støtter under arbeidsstykket på begge sider av skiven, nær kuttelinjen og nær kanten av panelet.
- Bruk alltid vanlige arbeidshansker ved bruk av dette verktøyet.
- Girkassen blir svært varm ved bruk.
- Bruk bare lett trykk på verktøyet. Bruk ikke sidekrefter på skiven.
- Unngå overbelastning. Dersom verktøyet blir varmt, la det gå i noen minutter uten belastning for å kjøle seg ned. Ikke berør tilbehør før det har kjølt seg ned. Skivene blir svært varme ved bruk.
- Du skal ikke bruke separate reduksjonsfóringer eller adaptere for å tilpasse slipeskiver med stort hull.
- Bruk aldri verktøyet uten at beskyttelsen er på plass.
- Verktøyet er ikke designet for bruk med slipekopp.
- Bruk aldri verktøyet med et kappestativ.
- Bruk aldri underlag sammen med limte slipeprodukter.
- Vær forsiktig. Skiven fortsetter å rotere etter at verktøyet er slått av.

Korrekt plassering av hendene (Fig. A, I)

⚠ ADVARSEL: For å redusere faren for alvorlig personskade, skal man **ALLTID** ha hendene i korrekt posisjon, som vist.

⚠ ADVARSEL: For å redusere faren for alvorlig personskade, skal man **ALLTID** holde godt fast, for å være forberedt på en plutselig reaksjon.

Korrekt plassering av hendene krever en hånd på sidehåndtaket 3, med den andre hånden på hoveddelen av verktøyet som vist i Figur I.

Start - stopp (Fig. H)

⚠ ADVARSEL: Ta alltid hensyn til sikkerhetsinstruksjonene og gjeldende forskrifter.

⚠ FORSIKTIG: Hold godt fast i sidehåndtaket og selv verktøyet for alltid å ha kontrollen over verktøyet ved start og under bruk, helt til skiven eller tilbehøret har sluttet å rotere. Sørg for at skiven er helt stoppet før du legger verktøyet fra deg.

- For å kjøre verktøyet, trykk låseknappen 2 og på/av knappen 1.
- Maskinen stanses ved å slippe bryteren.

⚠ ADVARSEL: Start eller stopp ikke maskinen når den er belastet.

Spindellås (Fig. A)

Spindellåsen 5 skal hindre spindelen fra å rotere ved installasjon eller fjerning av skiver. Bruk spindellåsen kun når verktøyet er slått av, plugges ut fra strømforsyningen, og har stoppet helt.

MERK: For å redusere risikoen for skade på verktøyet, slå ikke på spindellåsen når verktøyet er i bruk. Dette vil resultere i skader på verktøyet og tilbehøret kan komme til å rotere av og dermed forårsake personskade.

For å slå på låsen, trykk ned knappen for spindellåsen og roter spindelen helt til du ikke kan rotere spindelen ytterligere.

Anvendelse på metall

Ved bruk av verktøyet på metall, kontroller at en jordfeilbryter (RCD) er installert for å unngå restrisikoer forårsaket av metallspenning.

Dersom strømforsyningen slås av av RCD-en, ta verktøyet til en autorisert DEWALT reparatør.

⚠ ADVARSEL: Under ekstreme arbeidsforhold kan strømførende støv samles opp inne i maskinkabinettet under arbeid med metall. Dette kan føre til at den beskyttende isolasjonen i maskinen brytes ned, med en potensiell fare for elektrisk sjokk.

For å unngå oppsamling av metallspenning inne i maskinen, anbefaler vi å rengjøre ventilasjonsåpningene daglig.

Se **Vedlikehold**.

Bruk av lamellslipestift

⚠ ADVARSEL: Oppsamling av metallstøv. For mye bruk av lamellslipestifter på metall kan føre til økt potensiell fare for elektrisk sjokk. For å redusere denne risikoen, sett inn en jordfeilbryter (RCD) før bruk og rengjør ventilasjonsåpningene daglig ved å blåse komprimert luft inn i ventilasjonsåpningene i samsvar med vedlikeholdsinstruksjonene under.

Grovsliping

Bruk aldri en kappeskive for grovsliping.

Bruk alltid beskyttelse av type 27.

Det beste resultatet på grovsliping får du med maskinen stilt til vinkel mellom 30° og 40°. Beveg maskinen frem og til bakte med moderat trykk. På den måten blir ikke arbeidsstykket for varmt eller bli misfarget, og det dannes ikke spor.

VEDLIKEHOLD

Ditt DEWALT elektriske verktøy er designet for å virke over en lang tidsperiode med et minimum av vedlikehold. Kontinuerlig tilfredsstillende drift avhenger av tilfredsstillende stell av verktøyet og regelmessig renhold.

- ⚠ ADVARSEL:** For å redusere risikoen for alvorlig personskade, slå av verktøyet og koble det fra strømkilden før du foretar eventuelle justeringer eller fjerner/installerer tilleggsutstyr eller tilbehør. Forsikre deg om at utløserbryteren er i stillingen AV. En utilsiktet oppstart kan føre til personskader.

“Pop-off” børster

Motoren slås av automatisk og indikerer dermed at karbonbørstene er nesten utslitt og at verktøyet trenger vedlikehold. Karbonbørstene kan ikke repareres av brukeren. Få en autorisert DEWALT-reparatør til å reparere verktøyet.



Smøring

Ditt elektriske verktøy trenger ikke ekstra smøring.



Rengjøring

- ⚠ ADVARSEL:** Blås skitt og støv ut av hovedkabinettet med tørr luft når skitt samles inne i og rundt luftåpningene. Bruk godkjent øyebeskyttelse og godkjent støvmaske når du utfører denne prosedyren.
- ⚠ ADVARSEL:** Aldri bruk løsemidler eller sterke kjemikalier for å rengjøre ikke-metalliske deler av verktøyet. Disse kjemikaliene kan svekke materialene som brukes i disse delene. Bruk en klut som bare er fuktet med vann og mild såpe. Aldri la noen væske trenge inn i verktøyet; aldri dypp noen del av verktøyet i en væske.

Tilleggsutstyr

- ⚠ ADVARSEL:** Bruk av annet tilleggsutstyr enn det som tilbys av DEWALT kan være farlig, ettersom dette ikke er testet sammen med dette verktøyet. For å redusere faren for skader, bør kun tilleggsutstyr som er anbefalt av DEWALT brukes sammen med dette produktet.

Ta kontakt med din forhandler for ytterligere informasjon om egnet ekstrautstyr.

Tilbehørstabell

	Maks. [mm]		[mm]	Min. rotasjon [min. ⁻¹]	Periferihastighet [m/s]	Gjengehull lengde [mm]
	D	b	d			
	DW831			DW831	80	-
	125	8	22,23	11000		
	DW840			DW840		
	180	8400				
	DW831			DW831	80	-
	125	-	-	11000		
	DW840			DW840		
	180	8400				











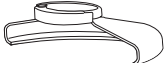

Beskyttelse av miljøet



Separat innsamling. Produkter og batterier merket med dette symbolet skal ikke kastes i vanlig husholdningsavfall.

Produkter og batterier inneholder materialer som kan gjenvinnes eller gjenbrukes, som reduserer behovet for råmaterialer. Vennligst lever elektriske produkter og batterier til gjenbruk i henhold til lokale regler. Mer informasjon får du på www.2helpU.com.

OVERSIKT OVER SLIPETILBEHØR

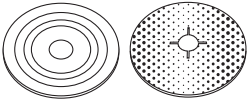
Type verneanordning	Tilbehør	Beskrivelse	Hvordan installere slipeverktøy
 Type 27 Verneanordning		Slipeskive med nedsenket senter	 Type 27 verneanordning  Bakre flens   Type 27 skive med nedsenket senter  Gjenget klemmemutter
		Lamellskive	 Type 27 verneanordning  Festeplate av gummi  Pusseskive  Gjenget klemmemutter
		Festeplate/ sandpapir	

REBARBADORA ANGULAR MÉDIA

DW831/DW840

Gratulerer!

Optou por uma ferramenta da DeWALT. Longos anos de experiência, um desenvolvimento metucioso dos seus produtos e um grande espírito de inovação são apenas alguns dos argumentos que fazem da DeWALT um dos parceiros de maior confiança dos utilizadores de ferramentas eléctricas profissionais.

Dados técnicos

		DW831	DW840
Tensão	V_{AC}	230	230
Tipo		4	3
Alimentação	W	1400	1800
Velocidade nominal	min^{-1}	11000	8400
Diâmetro do disco	mm	125	180
Largura máxima do disco	mm	6,5	7,0
Diâmetro do veio		M14	M14
Comprimento do veio	mm	19	19
Peso	kg	3,1	4,0

Valores de ruído e vibração (valores totais de vibração) de acordo com a EN60745-2-3:

L_{PA} (nível de emissão de pressão sonora)	dB(A)	96	95
L_{WA} (nível de potência acústica)	dB(A)	104	101
K (variabilidade do nível acústico indicado)	dB(A)	3	3,1
Desbaste de superfícies			
Valor de vibração das emissões $a_{h,M} =$	m/s^2	13	12
K de variabilidade =	m/s^2	1,8	1,7
Lixagem com disco			
Valor de vibração das emissões $a_{h,M} =$	m/s^2	2,7	2,3
K de variabilidade =	m/s^2	1,5	<2,5

O nível de emissão de vibrações indicado nesta ficha de informações foi medido em conformidade com um teste padrão estabelecido pela norma EN60745 e poderá ser utilizado para comparar ferramentas. Por conseguinte, este nível poderá ser utilizado para uma avaliação preliminar da exposição às vibrações.



ATENÇÃO: o nível de emissão de vibrações declarado diz respeito às principais aplicações da ferramenta. No entanto, se a ferramenta for utilizada para outras aplicações ou com outros acessórios, ou tiver uma manutenção insuficiente, o nível de emissão de vibrações poderá ser diferente. Isto poderá aumentar significativamente o nível de exposição às vibrações ao longo do período total de trabalho.

Além disso, a estimativa do nível de exposição às vibrações também deverá ter em conta o número de vezes que a ferramenta é desligada ou está em funcionamento, mas sem executar tarefas. Isto poderá reduzir significativamente o nível de exposição às vibrações ao longo do período total de trabalho.

Identifique medidas de segurança adicionais para proteger o utilizador contra os efeitos das vibrações, tais como: efectuar uma manutenção correcta da ferramenta e dos acessórios, manter as mãos quentes e organizar padrões de trabalho.

Declaração de conformidade da CE

Directiva “máquinas”



Rebarbadora Angular Média

DW831, DW840

A DeWALT declara que os produtos descritos em **Dados técnicos** se encontram em conformidade com as seguintes normas e directivas:

2006/42/CE, EN60745-1:2009+A11:2010, EN60745-2-3:2011 +A2:2013 +A11:2014 +A12:2014 +A13:2015.

Estes equipamentos também estão em conformidade com a Directiva 2014/30/UE e a 2011/65/UE. Para obter mais informações, contacte a DeWALT através da morada indicada em seguida ou consulte o verso do manual.

O abaixo assinado é responsável pela compilação do ficheiro técnico e faz esta declaração em nome da DeWALT.

Markus Rompel

Vice-Presidente de Engenharia da PTE-Europa

DeWALT, Richard-Klinger-Straße 11,

D-65510, Idstein, Alemanha

13.11.2018



ATENÇÃO: para reduzir o risco de ferimentos, leia o manual de instruções.

Definições: directrizes de Segurança

As definições abaixo apresentadas descrevem o grau de gravidade correspondente a cada palavra de advertência. Leia cuidadosamente o manual e preste atenção a estes símbolos.



PERIGO: indica uma situação iminentemente perigosa que, se não for evitada, **irá** resultar em **morte ou lesões graves**.



ATENÇÃO: indica uma situação potencialmente perigosa que, se não for evitada, **poderá** resultar em **morte ou lesões graves**.



CUIDADO: indica uma situação potencialmente perigosa que, se não for evitada, **poderá** resultar em lesões **ligeiras ou moderadas**.

AVISO: indica uma prática (não relacionada com ferimentos) que, se não for evitada, **poderá** resultar em danos materiais.



Indica risco de choque eléctrico.



Indica risco de incêndio.

Avisos de segurança gerais relativos a ferramentas eléctricas



ATENÇÃO: leia todos os avisos de segurança, instruções, ilustrações e especificações fornecidas com esta ferramenta eléctrica. O não cumprimento de todas as instruções indicadas abaixo pode resultar em choque eléctrico, incêndio e/ou lesões graves.

GUARDE TODOS OS AVISOS E INSTRUÇÕES PARA CONSULTA POSTERIOR

Em todos os avisos que se seguem, o termo “ferramenta eléctrica” refere-se à sua ferramenta alimentada pela rede eléctrica (com fios) ou por uma bateria (sem fios).

1) Segurança da Área de Trabalho

- Mantenha a área de trabalho limpa e bem iluminada.** As áreas desorganizadas ou escuras são propensas a acidentes.
- Não utilize as ferramentas eléctricas em ambientes explosivos, como, por exemplo, na presença de líquidos, gases ou poeiras inflamáveis.** As ferramentas eléctricas criam faíscas que poderão inflamar estas poeiras ou vapores.
- Mantenha as crianças e outras pessoas afastadas quando utilizar uma ferramenta eléctrica.** As distrações podem levar à perda do controlo da ferramenta.

2) Segurança Eléctrica

- As fichas das ferramentas eléctricas têm de ser compatíveis com a tomada de electricidade. Nunca modifique a ficha de forma alguma. Não utilize fichas adaptadoras com ferramentas eléctricas ligadas à terra.** As fichas não modificadas e as tomadas compatíveis reduzem o risco de choque eléctrico.
- Evite o contacto corporal com superfícies e equipamentos ligados à terra, como, por exemplo, tubagens, radiadores, fogões e frigoríficos.** Se o seu corpo estiver “ligado” à terra, o risco de choque eléctrico é maior.
- Não exponha as ferramentas eléctricas à chuva ou a condições de humidade.** A entrada de água numa ferramenta eléctrica aumenta o risco de choque eléctrico.
- Não aplique força excessiva sobre o cabo. Nunca o utilize para transportar, puxar ou desligar a ferramenta eléctrica. Mantenha o cabo afastado de fontes de calor, substâncias oleosas, extremidades aguçadas ou peças móveis.** Os cabos danificados ou emaranhados aumentam o risco de choque eléctrico.
- Ao utilizar uma ferramenta eléctrica no exterior, use uma extensão adequada para utilização ao ar livre.** A utilização de um cabo adequado para uso ao ar livre reduz o risco de choque eléctrico.
- Se não for possível evitar trabalhar com uma ferramenta eléctrica num local húmido, utilize uma fonte de alimentação protegida por um dispositivo**

de corrente residual (DCR). A utilização de um DCR reduz o risco de choque eléctrico.

3) Segurança Pessoal

- a) **Mantenha-se alerta, preste atenção ao que está a fazer e faça uso de bom senso ao utilizar uma ferramenta eléctrica. Não utilize uma ferramenta eléctrica quando estiver cansado ou sob o efeito de drogas, álcool ou medicamentos.** Um momento de distração durante a utilização de ferramentas eléctricas poderá resultar em ferimentos graves.
 - b) **Use equipamento de protecção pessoal. Use sempre uma protecção ocular.** O equipamento de protecção, como, por exemplo, uma máscara contra o pó, sapatos de segurança antiderrapantes, um capacete de segurança ou uma protecção auditiva, usado nas condições apropriadas, reduz o risco de ferimentos.
 - c) **Evite accionamentos acidentais. Certifique-se de que o interruptor da ferramenta está na posição de desligado antes de a ligar à tomada de electricidade e/ou inserir a bateria, ou antes de pegar ou transportar a ferramenta.** Se mantiver o dedo sobre o interruptor ao transportar ferramentas eléctricas ou se as ligar à fonte de alimentação com o interruptor ligado, poderá originar acidentes.
 - d) **Retire qualquer chave de ajuste ou chave de porcas antes de ligar a ferramenta eléctrica.** Uma chave de porcas ou chave de ajuste deixada numa peça móvel da ferramenta poderá resultar em ferimentos.
 - e) **Não se estique demasiado ao trabalhar com a ferramenta. Mantenha sempre os pés bem apoiados e um equilíbrio apropriado.** Desta forma, será mais fácil controlar a ferramenta eléctrica em situações inesperadas.
 - f) **Use vestuário apropriado. Não use roupa larga nem jóias. Mantenha o cabelo e a roupa afastados de peças móveis.** As roupas largas, as jóias ou o cabelo comprido podem ficar presos nestas peças.
 - g) **Se forem fornecidos acessórios para a ligação de equipamentos de extracção e recolha de partículas, certifique-se de que estes são ligados e utilizados correctamente.** A utilização de dispositivos de extracção de partículas pode reduzir os riscos relacionados com as mesmas.
 - h) **Não permita que a familiaridade resultante da utilização frequente de ferramentas lhe permita ser complacente e ignorar os princípios de segurança da ferramenta.** Uma acção descuidada pode causar ferimentos graves numa fracção de segundo.
- b) **Não utilize a ferramenta eléctrica se o respectivo interruptor não a ligar e desligar.** Qualquer ferramenta eléctrica que não possa ser controlada através do interruptor de alimentação é perigosa e tem de ser reparada.
 - c) **Retire a ficha da fonte de alimentação e/ou retire a bateria, caso seja possível, da ferramenta eléctrica antes de efectuar quaisquer ajustes, substituir acessórios ou guardar ferramentas eléctricas.** Estas medidas de segurança preventivas reduzem o risco de ligar a ferramenta eléctrica acidentalmente.
 - d) **Guarde as ferramentas eléctricas que não estiverem a ser utilizadas fora do alcance de crianças e não permita que sejam utilizadas por pessoas não familiarizadas com as mesmas ou com estas instruções.** As ferramentas eléctricas são perigosas nas mãos de pessoas que não possuam as qualificações necessárias para as manusear.
 - e) **Faça a manutenção das ferramentas eléctricas e dos acessórios. Verifique se as peças móveis da ferramenta eléctrica estão alinhadas e não emperram, bem como se existem peças partidas ou danificadas ou quaisquer outras condições que possam afectar o funcionamento da mesma. Se a ferramenta eléctrica estiver danificada, esta não deve ser utilizada até que seja reparada.** Muitos acidentes têm como principal causa ferramentas eléctricas com uma manutenção insuficiente.
 - f) **Mantenha as ferramentas de corte sempre afiadas e limpas.** As ferramentas de corte sujeitas a uma manutenção adequada, com arestas de corte afiadas, emperram com menos frequência e controlam-se com maior facilidade.
 - g) **Utilize a ferramenta eléctrica, os acessórios, as brocas, etc., de acordo com estas instruções, tendo em conta as condições de trabalho e a tarefa a ser efectuada.** A utilização da ferramenta eléctrica para fins diferentes dos previstos poderá resultar em situações perigosas.
 - h) **Mantenha as pegas e as superfícies de fixação secos, limpos e sem óleo ou massa lubrificante.** Pegas e superfícies de fixação molhadas não permitem o funcionamento e o controlo seguros em situações inesperadas.

5) Assistência

- a) **A sua ferramenta eléctrica só deve ser reparada por um técnico qualificado e só devem ser utilizadas peças sobresselentes originais.** Desta forma, é garantida a segurança da ferramenta eléctrica.

4) Utilização e Manutenção de Ferramentas Eléctricas

- a) **Não utilize a ferramenta eléctrica de forma forçada. Utilize a ferramenta eléctrica correcta para o seu trabalho.** A ferramenta eléctrica adequada irá efectuar o trabalho de um modo mais eficiente e seguro se for utilizada de acordo com a capacidade para a qual foi concebida.

AREGRAS DE SEGURANÇA ESPECÍFICAS ADICIONAIS

Instruções de segurança para todas as operações

- a) **Esta ferramenta eléctrica foi concebida para funcionar como rebarbadora, lixadeira ou ferramenta de corte.** O não seguimento de todas as instruções indicadas abaixo poderá resultar em choque eléctrico, incêndio e/ou ferimentos graves.
- b) **Não é recomendado utilizar esta ferramenta eléctrica para operações como polimento, corte e limpeza com escova metálica.** As operações para as quais a ferramenta eléctrica não foi concebida poderão criar perigo e causar ferimentos.
- c) **Não utilize acessórios que não tenham sido especificamente concebidos e recomendados pelo fabricante da ferramenta.** Apesar de ser possível aplicar um acessório na sua ferramenta eléctrica, tal não significa que a sua utilização é segura.
- d) **A velocidade nominal do acessório tem que corresponder, no mínimo, à velocidade máxima indicada na ferramenta eléctrica.** Os acessórios que funcionam a uma velocidade mais rápida do que a sua velocidade nominal podem partir-se e soltar-se.
- e) **O diâmetro externo e a espessura do seu acessório devem situar-se dentro da classificação de capacidade da ferramenta eléctrica.** Não é possível proteger nem controlar de forma adequada os acessórios com um tamanho incorrecto.
- f) **A montagem em rosca dos acessórios deve corresponder à rosca do veio da ferramenta de desgaste. No que respeita a acessórios montados com flanges, o orifício de fixação do acessório deve corresponder ao diâmetro de localização da flange.** Os acessórios que não correspondam ao tamanho dos elementos de montagem da ferramenta eléctrica irão funcionar de forma desequilibrada e vibrar de modo excessivo, podendo causar a perda do controlo da ferramenta.
- g) **Não utilize acessórios danificados. Antes de cada utilização, inspecione os acessórios, como, por exemplo, o disco abrasivo, procurando rachas e fendas. Se deixar cair a ferramenta eléctrica ou os acessórios, verifique o respectivo estado. Se o acessório montado na ferramenta ficar danificado, substitua-o. Após inspecionar e instalar um acessório, coloque-se a si mesmo e quaisquer outras pessoas presentes no local numa posição afastada do ângulo do acessório rotativo e ligue a ferramenta eléctrica na respectiva velocidade máxima em vazio durante um minuto. Desligue a ferramenta imediatamente se detectar uma vibração considerável ou outros defeitos. Se esta situação ocorrer, inspecione a ferramenta para determinar a causa da anomalia.**
- h) **Use equipamento de protecção pessoal. Consoante a aplicação, use um escudo facial, viseiras de protecção ou óculos de segurança. Conforme apropriado, use uma máscara de protecção contra poeiras, protectores auriculares, luvas e um avental de oficina com capacidade para o proteger contra pequenos fragmentos abrasivos ou da peça de trabalho.** A protecção ocular tem que ter capacidade para o proteger contra a projecção dos detritos gerados em diversas operações. A máscara de protecção contra poeiras tem que ter capacidade para filtrar as partículas geradas pelas operações. A exposição prolongada a um ruído de elevada intensidade pode causar perda de audição.
- i) **Mantenha as outras pessoas presentes no local a uma distância segura da área de trabalho. Qualquer pessoa que entre na área de trabalho tem que usar o equipamento de protecção pessoal.** Os fragmentos da peça de trabalho ou de um acessório partido podem ser projectados e causar lesões para além da área imediata de operação.
- j) **Segure a ferramenta eléctrica apenas pelas superfícies isoladas específicas para o efeito ao efectuar uma operação em que o acessório da ferramenta possa entrar em contacto com fios ocultos ou com o próprio cabo da ferramenta.** O acessório de corte que entre em contacto com um fio com tensão eléctrica poderão fazer com que as peças de metal expostas da ferramenta conduzam electricidade e electrocutem o utilizador.
- k) **Posicione o cabo afastado do acessório em rotação.** Se perder o controlo, o cabo poderá ficar cortado ou preso e a sua mão ou braço podem ser puxados para o acessório em rotação.
- l) **Nunca poise a ferramenta eléctrica sem que o acessório tenha parado completamente.** O acessório em rotação pode ficar preso à superfície e puxar a ferramenta eléctrica para fora do seu controlo.
- m) **Não tenha a ferramenta eléctrica a funcionar quando a transportar ao seu lado.** O contacto acidental com o acessório em rotação poderia prender o vestuário, aproximando o acessório do corpo.
- n) **Limpe regularmente os respiradores da ferramenta eléctrica.** A ventoinha do motor irá aspirar a poeira para dentro do alojamento e uma acumulação excessiva de metal carregado pode resultar em perigos eléctricos.
- o) **Não opere a ferramenta eléctrica próximo de materiais inflamáveis.** As faíscas poderiam inflamar estes materiais
- p) **Não utilize acessórios que requerem a utilização de refrigerantes líquidos.** A utilização de água ou de outros

refrigerantes líquidos pode resultar em electrocussão ou choque.

INSTRUÇÕES DE SEGURANÇA ADICIONAIS PARA TODAS AS OPERAÇÕES

Causas e prevenção do operador em relação ao efeito de retorno

O efeito de coice é uma reacção súbita resultante de um disco rotativo ou de qualquer outro acessório apertado ou preso. O aperto ou bloqueio causa uma paragem rápida do acessório rotativo, o que, por sua vez, faz com que a ferramenta eléctrica seja impelida na direcção oposta à rotação do acessório no ponto de bloqueio.

Por exemplo, se um disco abrasivo for comprimido ou preso pela peça de trabalho, a extremidade do disco que está a entrar no ponto de prensão pode mergulhar na superfície do material, fazendo com que o disco levante ou salte para fora. O disco pode saltar na direcção do operador ou para longe do mesmo, consoante o sentido do movimento do disco no ponto de prensão. Nestas condições, os discos abrasivos também podem partir.

Este efeito resulta da utilização indevida da ferramenta e/ou de condições ou procedimentos de operação incorrectos que podem ser evitados seguindo as precauções apropriadas descritas em seguida:

- a) **Agarre a ferramenta eléctrica com firmeza e posicione o corpo e os braços de modo a resistir às forças de retorno. Utilize sempre a pega auxiliar, se fornecida, para um máximo controlo de reacções de retorno ou torção durante o arranque.** O operador pode controlar as forças de reacção de torção ou de retorno, se forem tomadas precauções adequadas.
- b) **Nunca coloque a mão próximo do acessório rotativo.** O acessório pode retornar sobre a sua mão.
- c) **Não coloque o seu corpo na zona para onde a ferramenta eléctrica se irá deslocar em caso de retorno.** O retorno impulsionará a ferramenta no sentido oposto ao movimento do disco no ponto de prensão.
- d) **Use de especial atenção ao trabalhar em cantos, arestas aguçadas, etc. Evite fazer ressaltar e prender o acessório.** Cantos, arestas aguçadas ou ressaltos têm tendência a prender a ferramenta rotativa e dar origem a perda de controlo ou retorno.
- e) **Não fixe uma lâmina de serra de corrente de corte de madeira nem uma lâmina de serra dentada.** Tais lâminas causam retornos e perdas de controlo frequentes.

Avisos de segurança específicos para desbaste

- a) **Utilize apenas os tipos de disco recomendados para a sua ferramenta eléctrica e a protecção específica concebida para o disco seleccionado.** Os discos para os quais a ferramenta eléctrica não foi concebida

não podem ser protegidos de forma adequada e, conseqüentemente, não são seguros.

- b) **A superfície de desbaste das rodas com depressão central deve ser montada abaixo da plaina da aba de protecção.** Uma roda montada incorrectamente que fique saliente através da plaina da aba de protecção não dispõe de protecção adequada.
- c) **A protecção tem de ser fixa com segurança à ferramenta eléctrica e posicionada de forma a proporcionar a máxima segurança possível, de modo a que apenas esteja exposta uma superfície mínima do disco na direcção do utilizador.** O resguardo ajuda a proteger o utilizador contra fragmentos do disco partido, qualquer contacto accidental com o disco e as faíscas podem queimar a roupa.
- d) **Os discos devem ser utilizados exclusivamente para as operações recomendadas. Por exemplo, não desbaste materiais com a parte lateral de um disco de corte.** Os discos de corte abrasivos destinam-se a efectuar desbastes periféricos e qualquer pressão lateral aplicada nestes discos poderá parti-los.
- e) **Utilize sempre encaixes de disco intactos com um tamanho e uma forma adequados para o disco seleccionado. Os encaixes de disco apropriados suportam correctamente o disco, reduzindo assim a possibilidade de quebra do mesmo.** Os encaixes para discos de corte poderão ser diferentes dos encaixes para discos de desbaste.
- f) **Não utilize discos gastos de ferramentas eléctricas maiores.** Os discos concebidos para ferramentas eléctricas maiores não são adequados para a velocidade mais alta de uma ferramenta mais pequena e poderão fragmentar-se.

Avisos de segurança específicos para operações de lixagem

- a) **Não utilize lixa para discos abrasivos com um tamanho excessivo. Siga as recomendações do fabricante ao seleccionar a lixa a utilizar.** Uma lixa com um tamanho excessivo que ultrapasse o limite do disco de suporte representa um risco de dilaceração e poderá fazer o disco ficar preso ou danificado, ou causar a ocorrência do efeito de coice.

Informações de segurança adicionais

- Esta ferramenta não foi concebida para utilização com catrabuchas circulares e escovas metálicas em forma de taça.



ATENÇÃO: recomendamos a utilização de um dispositivo de corrente residual com uma corrente residual de 30 mA ou menos.

Riscos residuais

Apesar da aplicação dos regulamentos de segurança relevantes e da implementação de dispositivos de segurança, alguns riscos residuais não podem ser evitados. Estes riscos são os seguintes:

- Danos auditivos.
- Risco de ferimentos causados por partículas voadoras.
- Risco de queimaduras devido aos acessórios ficarem quentes durante a respectiva utilização.
- Risco de ferimentos pessoais devido a uma utilização prolongada.
- Risco de inalação de partículas de substâncias perigosas.

Segurança eléctrica

O motor eléctrico foi concebido apenas para uma voltagem específica. Verifique sempre se a tensão da tomada de electricidade corresponde à voltagem indicada na placa com os requisitos de alimentação da ferramenta.



A sua ferramenta da DEWALT possui isolamento duplo, em conformidade com a norma EN60745. Por conseguinte, não é necessária qualquer ligação à terra

Se o cabo de alimentação estiver danificado, este tem de ser substituído por um cabo especialmente preparado, disponível através dos centros de assistência da DEWALT.

NOTA: Este dispositivo foi concebido para ligação a um sistema de fornecimento de energia com uma impedância máxima de sistema permissível Z_{max} de 0,406 Ω (DW831) / 0,28 Ω (DW840) no ponto de ligação (caixa de serviço de alimentação) do fornecimento do utilizador. O utilizador deve garantir que este dispositivo é ligado apenas a um sistema de alimentação que cumpra esta requisito. Se necessário, o utilizador pode solicitar à empresa pública de fornecimento de energia eléctrica a impedância do sistema no ponto de ligação

Utilizar uma extensão

Não deve ser utilizada qualquer extensão a menos que seja absolutamente necessário. Utilize uma extensão aprovada adequada para a potência da alimentação do seu carregador (consulte os **Dados técnicos**). O diâmetro mínimo do fio condutor é 1,5 mm²; o comprimento máximo da extensão é 30 m.

Ao utilizar uma bobina de cabo, desenrole sempre o cabo na íntegra.

Conteúdo da embalagem

A embalagem contém:

- 1 Rebarbadora
- 1 Resguardo
- 1 Punho lateral
- 1 Flange
- 1 Chave de dois pinos
- 1 Manual de instruções
- Verifique se a ferramenta, as peças ou os acessórios foram danificados durante o transporte.
- Leve o tempo necessário para ler atentamente e compreender todas as instruções neste manual antes de utilizar o equipamento.

Símbolos na ferramenta

A ferramenta apresenta os seguintes símbolos:



Leia o manual de instruções antes de utilizar este equipamento.



Use uma protecção auditiva.



Use uma protecção ocular.

Posição do Código de data (Fig. A)

O código de data **16**, o qual também inclui o ano de fabrico, está impresso na superfície do equipamento.

Exemplo:

2018 XX XX
Ano de fabrico

Descrição (Fig. A)



ATENÇÃO: nunca modifique a ferramenta eléctrica nem qualquer um dos seus componentes. Tal poderia resultar em danos ou ferimentos.

- 1 Interruptor ON/OFF
- 2 Botão de desbloqueio
- 3 Punho lateral
- 4 Resguardo
- 5 Botão de travamento do veio

Utilização Adequada

As rebarbadoras angulares de uso industrial foram concebidas para trabalhos profissionais de desbaste e lixagem.

NÃO utilize a ferramenta em ambientes húmidos ou na presença de gases ou líquidos inflamáveis.

Utilize **APENAS** discos de desbaste de abas ou côneavos reforçados com fibra de vidro.

Estas rebarbadoras angulares de uso industrial são ferramentas eléctricas profissionais.

NÃO permita que crianças entrem em contacto com as mesmas. É necessária supervisão quando estas ferramentas forem manuseadas por utilizadores inexperientes.

- Este produto não deve ser utilizado por pessoas (incluindo crianças) que sofram de capacidades físicas, sensoriais ou mentais reduzidas, falta de experiência e/ou conhecimentos, a menos que estejam acompanhados de uma pessoa que se responsabilize pela sua segurança. As crianças nunca devem ficar sozinhas com este produto.

MONTAGEM E AJUSTES



ATENÇÃO: para reduzir o risco de ferimentos graves, desligue a ferramenta e, em seguida, desligue-a da fonte de alimentação antes de efectuar quaisquer ajustes ou de retirar/instalar dispositivos complementares ou acessórios. Certifique-se de que o gatilho se encontra na posição de ferramenta desligada.

Um accionamento acidental da ferramenta pode causar ferimentos.

Fixar o punho lateral (Fig. G)



ATENÇÃO: antes de utilizar a ferramenta, verifique se o punho está apertado com segurança.



ATENÇÃO: o punho lateral deve ser sempre utilizado para manter o controlo da ferramenta.

Enrosque o punho lateral **3** com firmeza num dos orifícios **15** em cada lado da caixa do motor.

Montagem e remoção do resguardo



ATENÇÃO: têm de ser utilizadas protecções com esta rectificadora.

DW831 - Montagem (Fig. B & D)

- Coloque a rebarbadora sobre uma mesa, com o veio para cima.
- Alinhe o dente **6** com a ranhura **7** no suporte.
- Pressione o resguardo **4** para baixo e rode-o no sentido indicado pela seta (Fig. B).



ATENÇÃO: o pino de travamento **9** impede o resguardo de se soltar.

DW831 - Remoção (Fig. B & D)

- Segure a rebarbadora na sua mão.
- Rode o resguardo **4** no sentido indicado pela seta (Fig. S).
- Utilizando uma chave de parafusos, pressione o pino de travamento **9** na ranhura.
- Solte o resguardo.

DW840 - Montagem (Fig. C & D)

- Coloque a rebarbadora sobre uma mesa, com o veio para cima.
- Alinhe os dentes **6** com as ranhuras **7** no suporte.
- Pressione o resguardo **4** para baixo e rode-o no sentido indicado pela seta (Fig. C).
- Aperte os parafusos **10**.

DW840 - Remoção

- Para retirar o resguardo, proceda pela ordem inversa.

Montagem e remoção de uma roda de esmeril (Fig. E, F)

- Coloque a ferramenta sobre uma mesa, com o resguardo para cima.
- Insira o encaixe de apoio **11** correctamente no veio **12**.
- Coloque a roda de esmeril no encaixe de apoio.
- Aparafuse a flange de rosca **14** no veio **12**.
- Pressione o bloqueio do eixo **5** e rode a roda de esmeril até ficar devidamente fixa.
- Aperte a flange exterior com a chave de dois pinos **13** que vem incluída.
- Solte o botão de bloqueio do veio.
- Para retirar a roda de esmeril, liberte a flange roscada, utilizando a chave de fendas de dois pinos (ao mesmo tempo que o bloqueio do eixo está engatado).

Instalar e remover um disco de apoio/folha de lixa (Fig. E, F)

- Coloque a ferramenta em cima de uma mesa com a protecção virada para cima.
- Retire o encaixe de apoio **11**.
- Coloque o disco de apoio de borracha correctamente no veio **12**.
- Coloque a folha de lixa no disco de apoio de borracha.
- Enrosque a porca de fixação roscada **14** no veio. O anel na porca de fixação roscada **14** tem de estar virado para o disco de apoio de borracha.
- Prima o botão de bloqueio do veio **5** e rode o veio **12** até este ficar fixo.
- Aperte a porca de fixação roscada **14** com a chave de dois pinos.
- Solte o bloqueio do veio
- Para retirar o disco de apoio de borracha, desaperte a porca de fixação roscada **14** com a chave de dois pinos.

Antes da operação

- *Instale o devido resguardo e disco. Não utilize discos com um nível de desgaste excessivo.*
- *Não utilize acessórios danificados. Antes de cada utilização, inspeccione os acessórios, procurando danos nos mesmos. Por exemplo, procure rachas e fendas nos discos abrasivos, fendas nos discos de apoio, danos ou desgaste excessivo e arames soltos ou partidos nas catrabuchas. Se deixar cair a ferramenta eléctrica ou os acessórios, verifique o respectivo estado. Após inspeccionar e instalar um acessório, coloque-se a si mesmo e quaisquer outras pessoas presentes no local numa posição afastada do ângulo de trabalho do acessório rotativo e ligue a ferramenta eléctrica na respectiva velocidade máxima em vazio durante um minuto. Os acessórios danificados irão normalmente fragmentar-se durante este período de teste.*
- *Certifique-se de que os encaixes interior e exterior são montados correctamente. Siga as instruções indicadas na Tabela de acessórios de desgaste.*
- *Certifique-se que o disco roda na direcção das setas indicadas no acessório ou na ferramenta.*
- *Não utilize discos de corte para desbastes laterais.*
- *Certifique-se de que as agulhas resultantes da utilização da ferramenta não criam perigo, procurando que as mesmas não atinjam pessoas ou substâncias inflamáveis.*

FUNCIONAMENTO

Instruções de utilização



ATENÇÃO: cumpra sempre as instruções de segurança e os regulamentos aplicáveis.



ATENÇÃO: para reduzir o risco de ferimentos graves, desligue a ferramenta e, em seguida, desligue-a da fonte de alimentação antes de efectuar quaisquer ajustes ou de retirar/instalar dispositivos complementares ou acessórios. Certifique-se de que o

gatilho se encontra na posição de ferramenta desligada. Um accionamento accidental da ferramenta pode causar ferimentos.

⚠ ATENÇÃO: certifique-se de que todos os materiais a serem desbastados estão fixos com firmeza.

- Utilize grampos ou um torno para fixar e apoiar a peça numa plataforma estável. É importante fixar e apoiar a peça de trabalho em segurança para impedir a deslocação da peça e a perda de controlo. A deslocação da peça ou a perda de controlo podem criar uma situação de perigo e dar origem a ferimentos.
- Fixe a peça de trabalho. Uma peça de trabalho fixada num dispositivo de fixação ou num torno fica mais presa do que se o fizer à mão.
- Suporte quaisquer painéis ou qualquer peça de trabalho sobredimensionada para minimizar o risco de aperto do disco e ocorrência do efeito de coice. As peças de trabalho de grandes dimensões tendem a vergar sobre o seu próprio peso. É necessário colocar suportes por baixo da peça de trabalho em ambos os lados do disco, perto da linha de corte e da extremidade da peça.
- Use sempre luvas de trabalho normais enquanto utilizar esta ferramenta.
- A caixa de engrenagens fica muito quente durante a utilização.
- Aplique apenas uma pressão ligeira sobre a ferramenta. Não exerça qualquer pressão lateral no disco.
- Evite exceder a capacidade de trabalho da ferramenta. Se a ferramenta começar a ficar quente, deixe-a funcionar durante alguns minutos em vazio para arrefecer o acessório. Não toque nos acessórios antes de arrefecerem. Os discos ficam muito quentes durante a utilização.
- Não utilize adaptadores para montar na ferramenta discos abrasivos com um orifício de encaixe de diâmetro superior ao adequado para a mesma.
- Nunca utilize a ferramenta sem a respectiva protecção no seu lugar.
- A ferramenta não foi concebida para uso com uma taça de desbaste.
- Não utilize a ferramenta eléctrica com uma base de corte.
- Nunca utilize mata-borrão com produtos abrasivos ligados.
- Tenha em conta que o disco irá continuar a rodar durante algum tempo após a ferramenta ser desligada.

Posição correcta das mãos (Fig. A, I)

⚠ ATENÇÃO: para reduzir o risco de ferimentos graves, utilize **SEMPRE** a ferramenta com as suas mãos na posição correcta, tal como exemplificado na figura.

⚠ ATENÇÃO: para reduzir o risco de ferimentos graves, segure **SEMPRE** a ferramenta com segurança, antecipando uma reacção súbita por parte da mesma.

A posição correcta das mãos consiste em segurar o punho lateral **3** com uma mão e o corpo da ferramenta com a outra, tal como exemplificado na Fig. I.

Ligar e desligar (Fig. H)

⚠ ATENÇÃO: cumpra sempre as instruções de segurança e os regulamentos aplicáveis.

⚠ CUIDADO: segure a pega lateral e o corpo da ferramenta com firmeza para manter o controlo da ferramenta aquando do seu accionamento e durante a utilização e até que o disco ou acessório pare de rodar. Certifique-se de que o disco parou completamente antes de pousar a ferramenta.

- Para ligar a ferramenta, prima o botão de desbloqueio **2** e o interruptor Ligar/Desligar **1**.
- Para parar a ferramenta, liberte o interruptor.

⚠ ATENÇÃO: Não ligue ou desligue a ferramenta quando estiver com carga.

Bloqueio do veio (Fig. A)

O bloqueio do veio **5** é fornecido para impedir que o veio rode ao instalar ou retirar discos. Utilize o bloqueio do veio apenas quando a ferramenta estiver desligada e a respectiva ficha tiver sido retirada da tomada de electricidade e após a ferramenta ter ficado completamente imobilizada.

AVISO: para reduzir o risco de danos na ferramenta, não utilize o bloqueio do veio quando a ferramenta estiver a funcionar. Caso contrário, tal irá resultar em danos na ferramenta. Além disso, o acessório instalado poderá saltar, o que também poderá resultar em ferimentos.

Para utilizar o bloqueio, prima o botão de bloqueio do veio e rode o veio até este ficar bloqueado.

Operações em metal

Ao utilizar a ferramenta para operações em metal, certifique-se de que foi empregue um dispositivo de corrente residual (DCR) para evitar os riscos residuais causados pelas limalhas.

Se a alimentação for cortada pelo DCR, leve a ferramenta a um agente de reparação autorizado da DEWALT.

⚠ ATENÇÃO: em condições de trabalho extremas, poderá verificar-se a acumulação de partículas condutoras dentro da caixa do equipamento ao trabalhar com metal. Isto pode resultar na degradação do isolamento protector no equipamento, representando um risco potencial de choque eléctrico.

Para evitar a acumulação de limalhas dentro do equipamento, recomendamos que limpe as ranhuras de ventilação diariamente. Consulte a secção **Manutenção**.

Utilizar discos de abas

⚠ ATENÇÃO: **acumulação de partículas de metal.** A utilização frequente de discos de abas para operações em metal pode resultar num potencial acrescido de choque eléctrico. Para reduzir este risco, empregue um DCR antes de utilizar a ferramenta e limpe as ranhuras de ventilação diariamente com ar comprimido seco, de acordo com as instruções de manutenção abaixo.

Desbaste

Nunca utilize um disco de corte para trabalhos de desbaste. Utilize sempre o tipo de resguardo 27.

Os melhores resultados de desbaste são obtidos quando regula a máquina para um ângulo de 30° a 40°. Desloque a máquina para trás ou para a frente com uma pressão moderada. Deste modo, a peça de trabalho não irá ficar muito quente, não muda de cor e não são formadas ranhuras..

MANUTENÇÃO

A sua ferramenta eléctrica da DEWALT foi concebida para funcionar durante um longo período de tempo com uma manutenção mínima. Uma utilização continuamente satisfatória depende de uma manutenção apropriada da ferramenta e de uma limpeza regular.

⚠ ATENÇÃO: *para reduzir o risco de ferimentos graves, desligue a ferramenta e, em seguida, desligue-a da fonte de alimentação antes de efectuar quaisquer ajustes ou de retirar/instalar dispositivos complementares ou acessórios. Certifique-se de que o gatilho se encontra na posição de ferramenta desligada. Um accionamento acidental da ferramenta pode causar ferimentos.*

Escovas de carbono

O motor irá desligar-se automaticamente quando as escovas de carbono estiverem praticamente gastas e a ferramenta necessitar de manutenção. As escovas de carbono não são passíveis de serem reparadas ou substituídas pelo utilizador. Leve a ferramenta a um agente de reparação autorizado da DEWALT.



Lubrificação

A sua ferramenta eléctrica não necessita de lubrificação adicional.



Limpeza

⚠ ATENÇÃO: *retire os detritos e as partículas da caixa da unidade com ar comprimido seco sempre que houver uma acumulação de detritos dentro das aberturas de ventilação e à volta das mesmas. Use uma protecção ocular e uma máscara contra o pó aprovadas ao efectuar este procedimento.*

⚠ ATENÇÃO: *nunca utilize dissolventes ou outros químicos abrasivos para limpar as peças não metálicas da ferramenta. Estes químicos poderão enfraquecer os materiais utilizados nestas peças. Utilize um pano humedecido apenas com água e sabão suave. Nunca deixe entrar qualquer líquido para dentro da ferramenta. Da mesma forma, nunca mergulhe qualquer peça da ferramenta num líquido.*

Acessórios opcionais



ATENÇÃO: *uma vez que apenas foram testados com este produto os acessórios disponibilizados pela DEWALT, a utilização de outros acessórios com esta ferramenta poderá ser perigosa. Para reduzir o risco de ferimentos, apenas deverão ser utilizados acessórios recomendados pela DEWALT com este produto.*

Consulte o seu revendedor para obter mais informações sobre os acessórios apropriados.

Tabela de classificação de acessórios











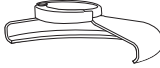

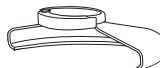

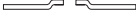
	Max. [mm]		[mm]	Rotação mín. [min. ⁻¹]	Velocidade periférica [m/s]	Comprimento do orifício roscado [mm]
	D	b	d			
	DW831			DW831	80	-
	125	8	22,23	11000		
	DW840			DW840		
	DW831			DW831	80	-
	125	-	-	11000		
	DW840			DW840		
	180			8400		

Proteger o meio ambiente

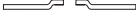

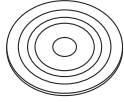
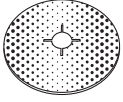
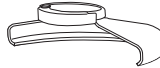
Recolha separada. Os produtos e baterias indicados com este símbolo não devem ser eliminados em conjunto com resíduos domésticos comuns. Os produtos e as baterias contêm materiais que podem ser recuperados ou reciclados, o que reduz a procura de matérias-primas. Recicle o equipamento eléctrico de acordo com as disposições locais. Estão disponíveis mais informações em www.2helpU.com.

TABELA DE ACESSÓRIOS DE DESBASTE

<i>Tipo de protecção</i>	<i>Acessório</i>	<i>Descrição</i>	<i>Instalação na rebarbadora</i>
 Protecção Do Tipo 27		Disco de desbaste de centro côncavo	 Protecção do Tipo 27  Encaixe de apoio   Disco de centro côncavo do Tipo 27  Porca de fixação rosca
		Disco de abas	  Disco de centro côncavo do Tipo 27  Porca de fixação rosca
	 	Disco de suporte/ folha de lixa	 Protecção do Tipo 27  Disco de suporte de borracha  Disco abrasivo  Porca de fixação rosca

KESKISUURI KULMAHIOMAKONE

DW831/DW840

Onnittelut!

Olet valinnut DeWALT-työkalun. Monien vuosien kokemus, huolellinen tuotekehitys ja innovaatiot tekevät DeWALT-työkaluista luotettavia kumppaneita ammattilaisille.

Tekniset tiedoissa

		DW831	DW840
Jännite	V_{AC}	230	230
Tyyppi		4	3
Ottoteho	W	1400	1800
Nimellisa nopeus	min^{-1}	11000	8400
Leikkausajan halkaisija	mm	125	180
Laikan maksimileveys	mm	6,5	7,0
Karan halkaisija		M14	M14
Karan pituus	mm	19	19
Paino	kg	3,1	4,0

Ääni- ja värinäarvot (triakiaalinen vektorisumma) standardin EN60745-2-3 mukaisesti:

L_{pA} (äänenpainetaso)	dB(A)	96	95
L_{WA} (äänitehotaso)	dB(A)	104	101
K (määritetyn äänitason epävarmuus)	dB(A)	3	3,1

Pinnan hionta			
Tärinäpäästöarvo $a_{H,M} =$	m/s^2	13	12
Epävarmuus K =	m/s^2	1,8	1,7
Laikkahionta			
Tärinäpäästöarvo $a_{H,M} =$	m/s^2	2,7	2,3
Epävarmuus K =	m/s^2	1,5	<2,5

Tässä käyttöohjeessa ilmoitettu värinäarvo on mitattu EN60745 -standardin mukaisesti. Sitä voidaan käyttää verrattaessa työkaluja keskenään. Sitä voidaan käyttää arvioitaessa altistumista.



VAROITUS: Ilmoitettu värinä esiintyy käytettäessä työkalua sen varsinaiseen käyttötarkoitukseen. Jos työkalua käytetään erilaiseen tarkoitukseen, jos siihen on kiinnitetty erilaisia lisävarusteita tai jos sitä on hoidettu huonosti, värinä voi lisääntyä. Tämä voi vaikuttaa merkittävästi altistumiseen työkalua käytettäessä. Värinä vähentyy, kun työkalusta katkaistaan virta tai se toimii tyhjäkäynnillä. Tämä voi vähentää värinää merkittävästi työkalua käytettäessä. Työkalun käyttäjän altistumista värinälle voidaan vähentää merkittävästi pitämällä työkalu ja sen varusteet kunnossa, pitämällä kädet lämpiminä ja kiinnittämällä huomiota työn jaksottamiseen.

EU-yhdenmukaisuusilmoitus

Konedirektiivi



Keskisuuri Kulmahiomakone DW831, DW840

DeWALT vakuuttaa, että nämä tuotteet täyttävät seuraavat määräykset:

2006/42/EU, EN60745-1:2009+A11:2010, EN60745-2-3:2011 +A2:2013 +A11:2014 +A12:2014 +A13:2015.

Nämä tuotteet täyttävät direktiivin 2014/30/EY ja 2011/65/EY vaatimukset. Saat lisätietoja ottamalla yhteyden DeWALTiin. Osoitteet näkyvät käyttöohjeen takasivulla.

Allekirjoittaja vastaa **Teknisistä tiedoista** ja antaa tämän vakuutuksen DeWALTin puolesta.



Markus Rompel

Tekniikan varajohtaja, PTE Europe

DEWALT, Richard-Klinger-Strasse 11,

D-65510, Idstein, Germany

13.11.2018



VAROITUS: Loukkaantumisriskin vähentämiseksi lue tämä käyttöohje.

Määritelmät: Turvallisuusohjeet

Alla näkyvät selitykset liittyvät turvallisuuteen. Lue käyttöohje ja kiinnitä huomiota näihin symboleihin.



VAARA: Ilmaisee, että on olemassa **hengen- tai vakavan henkilövahingon vaara**.



VAROITUS: Ilmoittaa, että on olemassa **hengen- tai vakavan vaaran mahdollisuus**.



HUOMIO: Tarkoittaa mahdollista vaaratilannetta. Ellei tilannetta korjata, saattaa aiheutua **lievä tai keskinertainen loukkaantuminen**.

HUOMAUTUS: Viittaa menettelyyn, joka ei välttämättä aiheuta henkilövahinkoa mutta voi aiheuttaa omaisuusvahingon.



Sähköiskun vaara.



Tulipalon vaara.

Sähkötyökalun yleiset

turvallisuusvaroitukset



VAROITUS: Lue kaikki tämän sähkötyökalun mukana toimitetut varoitukset, käyttöohjeet ja tekniset tiedot. Jos kaikkia ohjeita ei noudateta, on olemassa sähköiskun, tulipalon ja/tai vakavan henkilövahingon vaara.

SÄILYTÄ KAIKKI VAROITUKSET JA OHJEET MYÖHEMPÄÄ KÄYTTÖÄ VARTEN

Näissä varoituksissa käytettävä sähkötyökalu-ilmaus viittaa verkkoviirtaan yhdistettävään tai akkukäyttöiseen työkaluun.

1) Työskentelyalueen Turvallisuus

- Pidä työskentelyalue siistinä ja kirkaasti valaistuna.** Onnettomuuksia sattuu herkemmin epäsiistissä tai huonosti valaistussa ympäristössä.
- Älä käytä sähkötyökaluja, jos on olemassa räjähdysvaara esimerkiksi syttyvien nesteiden, kaasujen tai pölyn vuoksi.** Sähkötyökalujen aiheuttamat kipinät voivat sytyttää pölyn tai kaasut.
- Pidä lapset ja sivulliset kaukana käyttäessäsi sähkötyökalua.** Keskeytymiskyvyn herpaantuminen voi aiheuttaa hallinnan menettämisen.

2) Sähköturvallisuus

- Pistokkeen ja pistorasian on vastattava toisiaan. Älä koskaan tee pistokkeeseen mitään muutoksia. Älä yhdistä maadoitettua sähkötyökalua jatkojohtoon.** Sähköiskun vaara vähenee, jos pistokkeisiin ei tehdä muutoksia ja ne yhdistetään vain niille tarkoitettuihin pistorasioihin.
- Älä kosketa maadoituksessa käytettävään pintoihin, kuten putkiin, lämpöpattereihin ja jäähdytyslaitteisiin.** Voit saada sähköiskun, jos kehosi on maadoitettu.
- Älä altista sähkötyökaluja sateelle tai kosteudelle.** Sähkötyökaluun menevä vesi lisää sähköiskun vaaraa.
- Älä vaurioita sähköjohtoa. Älä kannata työkaluja sähköjohdosta tai vedä pistoketta pistorasiasta sähköjohdon avulla. Pidä sähköjohto kaukana kuumuudesta, öljystä, terävistä reunoista tai liikkuvista osista.** Vaurioituneet tai sotkeutuneet johdot lisäävät sähköiskun vaaraa.
- Jos käytät sähkötyökalua ulkona, käytä vain ulkokäyttöön tarkoitettua jatkojohtoa.** Ulkokäyttöön tarkoitettun sähköjohdon käyttäminen vähentää sähköiskun vaaraa.
- Jos sähkötyökalua on käytettävä kosteassa paikassa, käytä vikavirtasuojaa.** Tämä vähentää sähköiskun vaaraa.

3) Henkilösuojaus

- Käyttäessäsi sähkötyökalua pysy valppaana, keskity työhön ja käytä tervettä järkeä. Älä käytä tätä työkalua ollessasi väsynyt tai alkoholin, huumeiden tai lääkkeiden vaikutuksen alaisena.** Keskeytymisen herpaantuminen heikentää sähkötyökalua käytettäessä voi aiheuttaa vakavan henkilövahingon.
- Käytä henkilösuojavarusteita. Käytä aina suojalaseja.** Hengityssuojaimen, liukumattomien turvajalkineiden, kypärän ja kuulosuojaimen käyttäminen vähentää henkilövahinkojen vaaraa.
- Estä tahaton käynnistäminen. Varmista, että virtakytkin on OFF-asennossa, ennen kuin kytket sähkötyökalun pistorasiaan, yhdistät siihen akun, nostat työkalun käteesi tai kannat sitä.** Sähkötyökalun kantaminen sormi virtakytkimellä lisää onnettomuusvaaraa.
- Poista kaikki säätöavaimet tai vääntimet ennen sähkötyökalun käynnistämistä.** Sähkötyökalun pyöriivään osaan jäänyt säätöavain tai väännin voi aiheuttaa henkilövahingon.
- Älä kurkottele. Seiso aina vakaasti tasapainossa.** Näin voit hallita sähkötyökalua paremmin odottamattomissa tilanteissa.
- Pukeudu oikein. Älä käytä löysiä vaatteita tai koruja. Pidä hiukset ja vaatteet poissa liikkuvista osista.** Löysät vaatteet, korut tai pitkät hiukset voivat tarttua liikkuviin osiin.

- g) **Jos käytettävissä on laitteita pölyn ottamiseksi talteen, käytä niitä.** Pölyn ottaminen talteen voi vähentää pölyn aiheuttamia vaaroja.
- h) **Vaikka käyttäisit usein erilaisia työkaluja, vältä liiallista itsevarmuutta ja huomioi aina työkalun turvallisuusohjeet.** Epähuomiossa suoritettujen toimienpiteet voivat johtaa vakaviin henkilövahinkoihin sekunnin murto-osassa.

4) Sähkötyökaluista Huolehtiminen

- a) **Älä kohdista sähkötyökaluun liikaa voimaa. Valitse käyttötarkoituksen kannalta oikea sähkötyökalu.** Sähkötyökalu toimii paremmin ja turvallisemmin, kun sitä käytetään sille suunniteltuun käyttötarkoitukseen.
- b) **Älä käytä työkalua, jos virtakytkin ei toimi.** Jos sähkötyökalua ei voi hallita kytkimen avulla, se on vaarallinen ja se on korjattava.
- c) **Irrota sähkötyökalun pistoke pistorasiasta ja/ tai irrota sen akku (jos irrotettavissa) ennen säätämistä, varusteiden vaihtamista tai sähkötyökalun asettamista säilytykseen.** Näin voit vähentää vahingossa käynnistymisen aiheuttaman henkilövahingon vaaraa.
- d) **Varastoi sähkötyökaluja lasten ulottumattomissa. Älä anna sähkötyökaluihin tottumattomien tai näihin ohjeisiin perehtymättömien henkilöiden käyttää sähkötyökaluja.** Sähkötyökalut ovat vaarallisia kouluttamattomien käyttäjien käsissä.
- e) **Sähkötyökalujen ja lisävarusteiden ylläpidosta on huolehdittava. Tarkista liikkuvat osat, niiden kiinnitys, osien eheys ja muut toimintaan vaikuttavat tekijät. Jos havaitset vaurioita, korjauta sähkötyökalu ennen niiden käyttämistä.** Huonosti kunnossapidetyt sähkötyökalut aiheuttavat onnettomuuksia.
- f) **Pidä leikkaavat pinnat terävinä ja puhtaina.** Kunnossa pidettyjen leikkaavien teräviä reunoja sisältävien työkalut todennäköisyys jumiutua vähenee, ja niitä on helpompi hallita.
- g) **Käytä sähkötyökalua ja sen tarvikkeita, kuten poranteriä, näiden ohjeiden mukaisesti. Ota työskentelyolosuhteet ja tehtävä työ huomioon.** Jos sähkötyökalua käytetään näiden ohjeiden vastaisesti, voi syntyä vaaratilanne.
- h) **Pidä kahvat ja tartuntapinnat kuivina, puhtaina sekä öljyttöminä ja rasvattomina.** Liukkaat kahvat ja pinnat heikentävät työkalun hallinnan ja ohjauksen turvallisuutta odottamattomissa tilanteissa.

5) Huolto

- a) **Korjauta työkalu valtuutetulla asentajalla. Varaosina on käytettävä vain alkuperäisiä vastaavia osia.** Tämä varmistaa sähkötyökalun turvallisuuden.

LISÄTURVALLISUUSOHJEET

Kaikkia toimintoja koskevat turvallisuusohjeet

- a) **Tämä sähkötyökalu on tarkoitettu hiomis- tai leikkaustoimiin.** Jos kaikkia ohjeita ei noudateta, on olemassa sähköiskun, tulipalon ja/ tai vakavan henkilövahingon vaara.
- b) **Tätä sähkötyökalua ei ole suositeltavaa käyttää esimerkiksi kiillottamiseen, leikkaamiseen tai teräsharjaukseen.** Jos sähkötyökalua käytetään tarkoitukseen, johon sitä ei ole suunniteltu, voi aiheutua vaaratilanne ja henkilövahinko.
- c) **Älä käytä lisävarusteita, joita työkalun valmistaja ei ole erityisesti suunnitellut ja suositellut käytettäväksi työkalun kanssa.** Vaikka tällaisen lisävarusteen voisi kiinnittää käyttämäsi työkaluun, se ei välttämättä toimi turvallisesti.
- d) **Lisävarusteelle määritellyn nopeuden on oltava vähintään sama kuin työkaluun merkitty maksiminopeus.** Jos lisävarusteita käytetään suuremmalla nopeudella kuin mitä niille on määritetty, ne saattavat särkyä ja singota irti.
- e) **Lisävarusteen ulkohalkaisijan ja paksuuden tulee olla moottorityökalullesi määritetyn kapasiteetin rajoissa.** Vääränkokoisia apulaitteita ei voi riittävästi suojata eikä hallita.
- f) **Lisävarusteiden kierteisen kiinnitysosan on sovitettava hiomakoneen karan kierteisiin. Laippojen avulla asennettujen lisävarusteiden kohdalla lisävarusteen kiinnitysreiän on sovitettava laipan sijoituskohdan halkaisijaan.** Jos varustetta ei voi kiinnittää sähkötyökaluun kunnolla, voi aiheutua epätasapaino ja voit menettää työkalun hallinnan tärinän vuoksi.
- g) **Älä käytä vaurioitunutta laitetta. Ennen käyttämistä tarkista, ettei laitteessa, esimerkiksi sen hiomapyörässä, ole halkeamia. Jos sähkötyökalu putoaa, tarkista, onko siihen tullut vaurioita ja vaihda vaurioitunut osa. Kun olet tarkistanut laitteen, siirry kauas siitä ja pyydä muitakin siirtymään kauemmas. Anna sähkötyökalun käydä suurimmalla nopeudella kuormittamattomana minuutin ajan. Jos havaitset huomattavaa tärinää tai muita vikoja, pysäytä laite heti. Jos näin käy, tarkista kone vian syyn löytämiseksi. Säilytä hiomapyörää aina turvallisessa ja kuivassa paikassa poissa lasten ulottuvilta. Vaurioitunut varuste tavallisesti särkyvät tämän testausajan kuluessa.**
- h) **Käytä henkilökohtaisia suojarusteita. Käytä käyttötarkoituksen vaatimaa kasvosuojusta, suojasilmälasia tai turvalaseja. Käytä tarvittaessa pölysuojainta, kuulosuojaimia, käsineitä ja suojaesiliinaa, jotka suojaavat pieniltä hiomahiukkasilta ja työstettävän kappaleen**

palasilta. Silmäsuojauksen on pystyttävä estämään erilaisissa töissä syntyvien roskien joutuminen silmiin. Pölysuojuksen tai hengityssuojaimen on pystyttävä suodattamaan työssä syntyvät hiukkaset. Pitkittynyt altistuminen voimakkaalle melulle saattaa aiheuttaa kuulon menetyksen.

- i) **Pidä sivulliset turvallisen etäisyyden päässä työalueelta. Kaikkien työalueelle tulevien on käytettävä henkilökohtaisia suojarusteita.** Työstettävistä kappaleesta tai rikkoutuneesta lisävarusteesta saattaa sinkoutua palasia, jotka aiheuttavat vamman työskentelyalueen välittömässä läheisyydessä oleville henkilöille.
- j) **Jos laitteen terä voi osua piilotettuihin sähköjohtoihin tai sen omaan sähköjohtoon, tartu työkalun eristettyihin tarttumapintoihin.** Terän osuminen jännitteeseen johtoon tekee sen paljaista metalliosista jännitteisiä, joten käyttäjä voi saada sähköiskun.
- k) **Älä anna johdon koskea pyörivään lisävarusteeseen.** Jos menetät työkalun hallinnan, johto saattaa leikkautua poikki tai repeytyä, ja kätesi tai käsivartesi voi joutua pyörivään lisävarusteeseen.
- l) **Älä koskaan laske moottoriotuita työkalua alas, ennen kuin lisävaruste on kokonaan pysähtynyt.** Pyörivät lisävaruste saattaa pureutua alustan pintaan ja vetää työkalun hallinnasta.
- m) **Älä pidä moottorityökalua käynnissä, kun kannat sitä vierelläsi.** Vahingossa tapahtuva kosketus pyörivään lisävarusteeseen saattaa saada lisävarusteen tarttumaan vaatetukseesi ja vetää lisävarusteen kiinni kehoosi.
- n) **Puhdista sähkötyökalun ilmanottoaukot säännöllisesti.** Moottorin tuuletin vetää pölyä rungon sisälle, ja jauhamaisen metallin liiallinen kerääntyminen voi aiheuttaa sähkövaaroja.
- o) **Älä käytä moottorityökalua syttyvien materiaalien läheisyydessä.** Kipinät voivat sytyttää nämä materiaalit palamaan.
- p) **Älä käytä lisävarusteita, jotka vaativat jäähdytysnesteitä.** Veden tai muiden jäähdytysnesteiden käyttö voi aiheuttaa lievän tai hengenvaarallisen sähköiskun.

TURVAOHJEET KAIKKIA TOIMINTOJA KÄYTETTÄESSÄ (JATKOA)

Takaiskujen syyt ja estäminen

Takapotku aiheutuu äkillisesti hiomapöyrän tai muun varusteen juutuessa kiinni. Tällöin pyörä pysähtyy ja sähkötyökalu lähtee hallitsemattomasti vastakkaiseen suuntaan.

Jos esimerkiksi hiomalaikka pingottuu tai tarttuu työstökappaleeseen, laikan reuna, joka työntyy tarttumiskohtaan, voi upota materiaalin pintaan saaden laikan siten irtoamaan tai ponnahtamaan irti. Laikka saattaa joko ponnahtaa työkalun käyttäjää kohden tai tästä pois päin riippuen laikan liikkeen

suunnasta tarttumiskohtadassa. Hiomalaikat voivat myös murtua tällaisissa tilanteissa.

Takaisku aiheutuu työkalun vääranlaisesta käytöstä ja/tai vääristä työmenetelmistä tai työolosuhteista. Se voidaan välttää seuraavilla varotoimenpiteillä:

- a) **Pidä tukevasti kiinni sähkötyökalusta ja asetu itse ja aseta käsivartesi siten, että pystyt vastustamaan mahdollisen takaiskun voimaa. Käytä aina lisäkahvaa, jos työkalussa on sellainen, jotta pystyt ohjaamaan työkalua mahdollisimman hyvin mahdollisesta takaiskusta tai käynnistämisen aikana sattuvasta vääntötilanteesta huolimatta.** Työkalun käyttäjä voi pystyä ohjaamaan työkalua vääntötilanteesta tai takaiskun voimasta huolimatta, jos hän ryhtyy etukäteen tarpeellisiin varotoimiin.
- b) **Älä milloinkaan aseta kättäsi pyörivän lisälaitteen lähelle.** Lisälaite voi aiheuttaa käteesi kohdistuvan takaiskun.
- c) **Älä asetu itse sellaiseen kohtaan, johon sähkötyökalu voi siirtyä takaiskun sattuessa.** Takaisku lennättäisi työkalun sen takertumishetkellä laikan pyörimissuuntaan nähden vastakkaiseen suuntaan.
- d) **Ole erityisen varovainen työstäessäsi kulmia, teräviä reunoja tms. Vältä lisälaitteen hyppyyttämistä ja takertumista.** Kulmat, terävät reunat ja hyppyyttäminen saavat usein pyörivän lisälaitteen takertumaan kohteeseen ja aiheuttavat hallinnan menetyksen tai takaiskun.
- e) **Älä kiinnitä työkaluun ketjusahan puunsahausterää tai hammastettua sahanterää.** Tällaiset terät aiheuttavat usein takaiskuja ja aiheuttavat työkalun hallinnan menetyksen.

Erityiset varoitukset hiottaessa

- a) **Käytä vain sähkötyökalulle suositeltuja laikkoja ja niitä varten tarkoitettuja suojuksia.** Jos sähkötyökalussa käytetään laikkoja, joita ei ole tarkoitettu käytettäväksi siinä, niitä ei voi suojata kunnolla, joten ne aiheuttavat vaaran.
- b) **Keskelle painettujen laikkojen hiomapinta on asennettava suojaakastaleen tason alapuolelle.** Virheellisesti asennettua laikkaa, joka näkyy suojaakastaleen tason läpi, ei voida suojata oikeaoppisesti.
- c) **Suojuksen on kiinnitettävä sähkötyökaluun kunnolla ja asetettava turvalliseen asentoon, jotta mahdollisimman pieni osa laikasta jää näkyviin.** Suoja estää rikkoutuneiden laikan sirujen sinkoamisen, koskettamisen vahingossa laikkaan ja vaatetuksen syyntymisen kipinöiden vuoksi.
- d) **Käytä laikkoja vain niille suositeltuihin käyttötarkoituksiin. Esimerkki: Älä käytä katkaisulaikkaa hiomiseen. Hiovat katkaisulaikat on tarkoitettu hiomiseen.** Niiden aiheuttamat sivusuuntaiset voimat voivat saada laikan rikkoutumaan.
- e) **Käytä aina oikean kokoisia ja muotoisia ehjiä hiomalaikkoja.** Tällöin laikan rikkoutumisen

vaara vähenee. Katkaisulaikat voivat olla erilaisia kuin hiomalaikat.

- f) **Älä käytä suuremmissa sähkötyökaluissa käytettyjä kuluneita laikkoja.** Suurempien sähkötyökalujen laikat eivät kestä pienemmän työkalun suurempaa nopeutta, joten ne voivat särkyä.

Erityiset varoitukset hiottaessa hiomapaperilla

- a) **Älä käytä erittäin kuluneita hiomapapereita. Noudata valmistajan suosituksia valitessasi hiomapaperia.** Jos hiomapaperi ulottuu laikan ulkopuolelle, voi aiheutua haavan saamisen, laikan kulumisen tai takapotkun vaara.

Lisäturvallisuusohjeet

- Tätä työkalua ei ole suunniteltu käytettäväksi metallisten pyöröharjojen ja hiomalaikkojen kanssa.



VAROITUS: Suosittelemme vikavirtasuojalaitteen käyttöä, jonka vikavirtasuojan laukaisuvirta on enintään 30mA.

Vaarat

Turvamääräysten noudattamisesta ja turvalaitteiden käyttämisestä huolimatta tiettyjä vaaroja ei voida välttää. Näitä ovat seuraavat:

- Kuulon heikkeneminen.
- Lentävien kappaleiden aiheuttamat henkilövahingot.
- Käytön aikana kuumenevien varusteiden aiheuttamat palovammat.
- Pitkäaikaisen käyttämisen aiheuttamat henkilövahingot.
- vaarallisia aineita sisältävä pöly.

Sähköturvallisuus

Sähkömoottori toimii vain yhdellä jännitteellä. Tarkista aina, että verkkovirran jännite vastaa tyyppikilpeen merkittyä jännitettä.



Tämä DEWALT-työkalu on kaksoiseristetty EN60745 -säädösten mukaisesti, joten maadoitusjohdinta ei tarvita.

Jos virtajohto vaurioituu, se on korvattava uudella johdolla, jonka voi hankkia DEWALTin huolto-organisaation kautta.

HUOMAA: Laite on tarkoitettu muodostamaan yhteys tehonsyöttöjärjestelmään suurimmalla sallitulla järjestelmän impedanssilla $Z_{max} 0,406 \Omega$ (DW831) / $0,28 \Omega$ (DW840) käyttäjän tehonsyötön liittymäkohdassa (sähkökaappi). Käyttäjän täytyy varmistaa, että laite on liitetty vain yllä olevat vaatimukset täyttävään järjestelmään. Käyttäjä voi tarvittaessa kysyä sähkötyötiöltä järjestelmän impedanssin liittymäkohdassa.

Jatkojohdon käyttäminen

Jatkojohtoa saa käyttää vain, jos se on ehdottoman välttämätöntä. Käytä latauslaitteen vaatimukset täyttävää hyväksyttyä jatkojohtoa. Lisätietoja on **Teknisissä tiedoissa**. Johdinten pienin koko on 1,5 mm² ja suurin pituus 30 m.

Jos käytät johtokelaa, kelaa johto aina kokonaan auki.

Pakkauksen Sisältö

Pakkauksen sisältö:

- Kulmahiomakone
 - Laikan suoju
 - Sivukahva
 - Laippasarja
 - Kahdella tapilla varustettu kiristysavain
 - Käyttöohje
- Tarkista, onko työkalussa, osissa tai tarvikkeissa kuljetusvaurioita.
 - Lue tämä käyttöohje huolellisesti ennen laitteen käyttämistä

Työkalun merkinnät

Seuraavat kuvakkeet näkyvät työkalussa:



Lue käyttöohjeet ennen käyttämistä.



Käytä kuulosuojaimia.



Käytä suojalaseja.

Päivämääräkoodin Sijainti (Kuva [Fig.] A)

Päivämääräkoodi **16** on merkitty koteloon. Se sisältää myös valmistusvuoden.

Esimerkki:

2018 XX XX

Valmistusvuosu

Kuvaus (Kuva A)



VAROITUS: Älä tee työkaluun tai sen osiin mitään muutoksia. Tällöin voi aiheutua omaisuus- tai henkilövahinkoja.

- Virrankatkaisija
- Lukituksen vapautuspainike
- Sivukahva
- Laikan suoju
- Karalukitus

Käyttötarkoitus

Tehokkaat kulmahiomakoneet on tarkoitettu ammattimaiseen hiomiseen.

ÄLÄ käytä kosteissa olosuhteissa tai jos laitteen lähellä on syttyviä nesteitä tai kaasuja.

ÄLÄ KÄYTÄ muunlaisia kuin kuituvahvisteisella keskiosalla varustettuja hiomapyöriä.

Nämä kulmahiomakoneet ovat ammattikäyttöön tarkoitettuja sähkötyökaluja.

ÄLÄ anna lasten koskea tähän työkaluun. Kokemattomat henkilöt saavat käyttää tätä laitetta vain valvotusti.

- Tämä tuote ei ole tarkoitettu henkilöiden (mukaan lukien lapset) käytettäväksi, joiden fyysiset, sensoriset tai henkiset kyvyt tai kokemus ja/tai tietämys tai taidot ovat rajalliset.

Heidän turvallisuudestaan tulee huolehtia heistä vastuussa oleva henkilö. Lapsia ei koskaan saa jättää yksin tämän tuotteen kanssa.

KOKOAMINEN JA SÄÄDÖT



VAROITUS: Vakavan henkilövahingon vaaran vähentämiseksi katkaise työkalusta virta ja irrota sen pistoke pistorasiasta ennen säätämistä tai varusteiden irrottamista tai asentamista. Varmista, että virtakytkin on OFF-asennossa. Jos laite käynnistyy vahingossa, voi aiheutua loukkaantuminen.

Sivukahvan kiinnittäminen (Kuva H)



VAROITUS: Tarkista ennen laitteen käynnistämistä, että kahva on kiristetty oikein.



VAROITUS: Sivukahvaa tulee aina käyttää työkalun hallinnan säilyttämiseen.

Ruuvaa sivukahva 3 johonkin aukkoon 15 vaihteiston jommallakummalla puolella.

Laikan suojuksen asennus ja irrotus



VAROITUS: Tätä hiomakonetta käytettäessä on käytettävä suojusta.

DW831 - Asennus (Kuvat B & D)

- Aseta kulmahiomakone pöydälle, kara ylöspäin.
- Pane kiinnitysloke 6 samaan kohtaan jalustassa olevan aukon 7 kanssa.
- Paina suojuks 4 alas ja käännä sitä nuolen suuntaan (Kuva B).



VAROITUS: Suojuksen lukitustappi 9 estää suojusta irtoamasta.

DW831 - Irrotus (Kuvat B & D)

- Pidä konetta kädessäsi.
- Kierrä suojusta 4 nuolen suuntaan (Kuva D).
- Paina lukitustappi 9 aukkoon ruuvimeisselin avulla.
- Irrota suojuks.

DW840 - Asennus (Kuvat C & D)

- Aseta kulmahiomakone pöydälle, kara ylöspäin.
- Pane kiinnitysloke 6 samaan kohtaan jalustassa olevan aukon 7 kanssa.
- Paina suojuks 4 alas ja käännä sitä nuolen suuntaan (Kuva C).
- Kiristä ruuvit 10.

DW840 - Irrotus

- Jos haluat irrottaa suojuks, tee yllämainitut toimenpiteet painavastaisessa järjestyksessä.

Hiomalaikan asennus ja poistaminen (Kuvat E, F)

- Aseta kone pöydälle, laikan suojuks ylöspäin.
- Sovita takalaippa 11 karaan 12.
- Aseta hiomalaikka taustalaippaan.
- Kiinnitä kiristysmutteri 14 karaan 12.
- Paina karan lukitusta 5 ja kierrä hiomalaikkaa, kunnes se lukittuu paikalleen.

- Kiristä kiristysmutteriä kaksitappisella mutteriavaimella 13.
- Vapauta karalukitus.
- Poista hiomalaikka löysäämällä kierteistä laippaa ruuviavaimella (samalla kun karan lukitus on päällä).

Alustan/hiomapaperin asentaminen ja poistaminen (Kuvat E, F)

- Aseta kulmahiomakone pöydälle suojuks ylöspäin.
- Poista taustalaippa 11.
- Aseta kumialusta oikein karaan 12.
- Aseta hiomapaperi kumialustaan.
- Ruuvaa kierteinen kiinnitysmutteri 14 kartaan. Kierteiden kiinnitysmutterin 14 renkaan on oltava kumialustaan päin.
- Paina karan lukituspainiketta 5 ja kierrä karaa 12, kunnes se lukittuu paikalleen.
- Kiristä kierteinen kiinnitysmutteri 14 kaksipäisellä ruuviavaimella.
- Vapauta karan lukitus.
- Poista kumialusta, löysää kierteistä kiinnitysmutteriä 14 kaksipäisellä ruuviavaimella.

Ennen käyttämistä

- Asenna sopiva laikan suojuks. Älä käytä kulunetta laikkoja.
- Älä käytä vaurioitunutta lisävarustetta. Ennen käyttämistä tarkista, ettei tarvikkeessa, esimerkiksi sen hiomalaikoissa tai taustalevyssä, ole halkeamia, repeämiä tai kulumia ja että teräslankaharjassa ole irrallisia tai katkenneita harjaksia. Jos sähkötyökalu putoaa, tarkista, onko siihen tullut vaurioita ja vaihda vaurioitunut osa. Kun olet tarkistanut laitteen, siirry kauas siitä ja pyydä muitakin siirtymään kauemmas. Anna sähkötyökalun käydä suurimmalla nopeudella kuormittamattomana minuutin ajan. Vaurioitunut varuste tavallisesti särkyvät tämän testausajan kuluessa.
- Varmista, että siemppi ja ulompi laippa on kiinnitetty oikein. Noudata ohjeita Hiomis- ja leikkausvarustetaulukko.
- Tarkista, että laikka pyörii lisätarvikkeissa ja koneessa olevien nuolien osoittamaan suuntaan.
- Älä käytä katkaisupyörää sivuhiontaan.
- Varmista, että käyttämisen aikana syntyvät kipinät eivät aiheuta vaaratilanteita esimerkiksi osumalla henkilöihin tai sytyttämällä palonarkoja aineita.

TOIMINTA

Käyttöohjeet



VAROITUS: Noudata aina turvaohjeita ja määräyksiä.



VAROITUS: Vakavan henkilövahingon vaaran vähentämiseksi katkaise työkalusta virta ja irrota sen pistoke pistorasiasta ennen säätämistä tai varusteiden irrottamista tai asentamista. Varmista, että virtakytkin on OFF-asennossa. Jos laite käynnistyy vahingossa, voi aiheutua loukkaantuminen.





VAROITUS: Varmista, että hiottava kappale on tiukasti kiinni.

- Käytä puristimia tai ruuvipuristinta työkappaleen kiinnittämiseksi ja tukemiseksi tukevaan alustaan. Työkappale on tärkeää kiinnittää ja tukea hyvin työkappaleen liikkumisen ja hallinnan menetyksen estämiseksi. Jos työkappale liikkuu tai hallinta menetetään, vaaratilanteita ja henkilövahinkoja voi aiheutua.
- Kiinnitä työkappale. Puristimilla tai puristusleuoilla kiinnitetty työkappale on turvallisempi kuin käsin pidettävä työkappale.
- Tue paneeleja tai kaikkia liian suuria työkappaleita laikan kiinni juuttumisen ja takaisiniskun välttämiseksi. Suuret työkappaleet pyrkivät taipumaan omasta painostaan. Tuet tulee asettaa työkappaleen alapuolelle leikkauslinjan lähelle ja työkappaleen reunan lähelle laikan molemmalla puolella.
- Pidä aina työhanskoja, kun käytät tätä työkalua..
- Vaihdelaatikko kuumenee voimakkaasti käytön aikana
- Paina työkalua vain varovaisesti. Älä paina laikkaa sivusuunnassa.
- Vältä ylikuormittamista. Jos työkalu kuumenee, jäähdytä se antamalla sen olla toiminnassa muutama minuutti ilman kuormitusta. Älä kosketa lisävarusteisiin ennen kuin ne ovat jäähtyneet. Laikat kuumenevat huomattavasti käytön aikana.
- Älä kiinnitä suurella aukolla varustettua hiomapyörää sovitimen avulla.
- Älä käytä tätä laitetta ilman suojusta.
- Tätä työkalua ei ole tarkoitettu käytettäväksi hiomakupin kanssa.
- Älä käytä sähkötyökalua poisleikkaustelineen kanssa.
- Älä koskaan käytä paperia yhdessä kiinnitettyjen hankaustuotteiden kanssa.
- Huomaa, että pyörä jatkaa pyörimistä myös virran katkaisemisen jälkeen.

Käsien oikea asento (Kuvat A, I)

 **VAROITUS:** Voit vähentää vakavan henkilövahingon vaaraa pitämällä kädet **AINA** oikeassa asennossa.



 **VAROITUS:** Voit vähentää vakavan henkilövahingon vaaraa pitelemällä työkalua **AINA** tiukassa otteessa.

Kädet ovat oikeassa asennossa, kun tartut sivukahvaan  yhdellä kädellä ja toisella kädellä työkalun runkoon Kuvassa I näkyvällä tavalla.

Virtakytkimen käyttäminen (Kuva H)

 **VAROITUS:** Noudata aina turvaohjeita ja määräyksiä.

 **HUOMIO:** Pidä sivukahvasta ja työkalun rungosta tiukasti kiinni, niin että voit hallita työkalua käynnistyksen ja käytön aikana siihen saakka, kunnes laikka tai lisävaruste lakkaa pyörimästä. Varmista, että laikka on kokonaan pysähtynyt ennen työkalun laskemista alas.

- Käynnistä työkalu painamalla lukituksen vapautuspainiketta  ja virtakytkintä .
- Pysäytä kone vapauttamalla virtakytkin.

 **VAROITUS:** Älä käynnistä tai pysäytä konetta, jos se on kuormittuna.

Karan lukko (Kuva A)

Karan lukko  estää karaa pyörimästä, kun laikkaa kiinnitetään tai irrotetaan. Lukitse työkalu vasta kun työkalu on sammutettu ja täysin pysähtynyt ja kun sen pistoke on irrotettu pistorasiasta.

HUOMAUTUS: Älä lukitse karaa, kun työkalua käytetään. Muutoin työkalu voi vaurioitua. Jos työkalu vaurioituu, siihen kiinnitetty varuste voi irrota ja aiheuttaa vahingoittumisen.

Voit lukita karan painamalla karan lukituspainiketta ja kääntämällä karaa, kunnes se lukittuu.

Metallin työstäminen

Jos työstät metallia tämän työkalun avulla, varmista, että pistoke on yhdistetty vikavirtasuojaimene, jotta metallilastut eivät aiheuta sähköistä vaaraa.

Jos vikavirtasuojain estää virransyötön työkaluun, vie työkalu korjattavaksi valtuutettuun DEWALT-huoltokorjaamoon.

 **VAROITUS:** tietyissä työskentelyolosuhteissa laitteen sisään voi kertyä sähköä johtavaa pölyä metallia työstettäessä. Tällöin laitteen suojavaa eristys ei toimi, joten on olemassa sähköiskun vaara.

Metallipölyn kertymisen laitteen sisään estämiseksi on suositeltavaa puhdistaa ilmanvaihtoaukot päivittäin. Lisätietoja on **KUNNOSSAPITO**-kohdassa.

Pehmeiden laikkojen käyttäminen

 **VAROITUS: Metallipölyä voi kertyä.** Runsas metallin työstäminen pehmeillä laikoilla voi lisätä sähköiskun vaaraa. Tämän vaaran mahdollisuuden vähentämiseksi yhdistä laite vikavirtasuojakyttimeen ja puhdistaa ilmanvaihtoaukot päivittäin paineilmalla. Lisätietoja on jäljempänä.

Karkea hiominen

Älä koskaan käytä leikkuulaikkaa hiomiseen. Käytä aina suojustyyppiä 27.

Parhaat hiomistulokset saavutetaan asettamalla kone 30° - 40° kulmaan. Siirrä konetta edestakaisin keskiusuurella paineella. Täten työstökappale ei kuumennu liikaa, se ei värjäynny eikä siihen muodostu uria.

KUNNOSSAPITO

DEWALT-työkalusi on suunniteltu käytettäväksi pitkään ja edellyttämään vain vähän kunnossapitoa. Oikea käsittely ja säännöllinen puhdistus varmistavat laitteen ongelmattoman toiminnan.

 **VAROITUS: Vakavan henkilövahingon vaaran vähentämiseksi katkaise työkalusta virta ja irrota sen pistoke pistorasiasta ennen säätämistä tai varusteiden irrottamista tai asentamista.** Varmista, että virtakytkin on OFF-asennossa. Jos laite käynnistyy vahingossa, voi aiheutua loukkaantumisen.



Voiteleminen

Tätä sähkötyökalua ei tarvitse voidella.



Puhdistaminen



VAROITUS: Puhalla lika ja pöly kotelosta kuivalla ilmalla, kun sitä kertyy ilmanvaihtoaukkoihin tai niiden ympärille. Käytä tällöin hyväksytyjä silmäsuojuksia ja hengityssuojainta.



VAROITUS: Älä koskaan puhdistu muita kuin metallipintoja liuottimien tai muiden voimakkaiden kemikaalien avulla. Nämä kemikaalit voivat heikentää näissä osissa käytettyjä materiaaleja. Käytä vain vedellä ja miedolla pesuaineella kostutettua kangasta. Älä päästä mitään nesteitä laitteen sisään. Älä upota mitään laitteen osaa nesteeseen.

Lisävarusteet



VAROITUS: Muita kuin DeWALT-lisävarusteita ei ole testattu tämän työkalun kanssa, joten niiden käyttäminen voi olla vaarallista. Käytä tämän laitteen kanssa vain DeWALTin suosittelemia varusteita vahingoittumisvaaran vähentämiseksi.

Saat lisätietoja jälleenmyyjältäsi.

Lisävarusteiden nimellisarvotaulukko

	Maks. [mm]		[mm]	Vähimmäiskierro [min. ⁻¹]	Kiertonopeus [m/s]	Kierteisen reian pituus [mm]
	D	b	d			
	DW831	8	22,23	DW831	80	-
	125			11000		
	DW840			8400		
	DW831	-	-	DW831	80	-
	125			11000		
	DW840			8400		









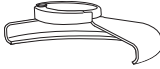

Ympäristön suojeleminen

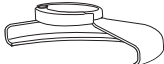

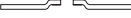
Erilliskeräys. Tuotteita ja akkuja, joissa on tämä merkintä, ei saa hävittää tavallisen kotitalousjätteen mukana.

■ Tuotteet ja akut sisältävät materiaaleja, jotka voidaan kerätä tai kierrättää uudelleen käyttöä varten. Kierrätä sähkölaitteet ja akut paikallisten määräyksien mukaisesti. Lisätietoa on saatavilla osoitteesta www.2helpU.com.

HIOMAVARUSTEKAAVIO

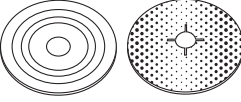
Suojan tyyppi	Varuste	Kuvaus	Asentaminen hiomakoneeseen
 Tyypin 27 Suojus		Hiomalaikka, jonka keskiosassa on painautuma	 Tyypin 27 suojus  Tukilappi   Tyypin 27 alas painettu keskilaikka  Kierteinen kiinnitysmutteri
		Liuskalaikka	 Tyypin 27 suojus  Kuminen taustalappi  Hiomapaperilevy  Kierteinen kiinnitysmutteri
		Taustalappi/ hiomapaperiarkki	

MELLANSTOR VINKELSLIP

DW831/DW840

Gratulerar!

Du har valt ett DEWALT-verktyg. År av erfarenhet, grundlig produktutveckling och innovation gör DEWALT till en av de pålitligaste partnererna för fackmannamässiga elverktygs-användare.

Tekniska data

		DW831	DW840
Spänning	V_{AC}	230	230
Typ		4	3
Ineffekt	W	1400	1800
Nominellt varvtal	min^{-1}	11000	8400
Skivdiameter	mm	125	180
Max hjulbredd	mm	6,5	7,0
Spindeldiameter		M14	M14
Spindellängd	mm	19	19
Vikt	kg	3,1	4,0
Buller- och vibrationsvärden (triax vektorsumma) i enlighet med EN60745-2-3:			
L_{PA} (emissionsljudtrycksnivå)	dB(A)	96	95
L_{WA} (ljudeffektnivå)	dB(A)	104	101
K (osäkerhet för angiven ljudnivå)	dB(A)	3	3,1
Ytslipning			
Vibrationsemissionsvärde $a_{h,M} =$	m/s^2	13	12
Osäkerhet K =	m/s^2	1,8	1,7
Skiva slipning			
Vibrationsemissionsvärde $a_{h,M} =$	m/s^2	2,7	2,3
Osäkerhet K =	m/s^2	1,5	<2,5

Den emissionsnivå för vibration som anges i detta informationsblad har uppmätts i enlighet med en standardiserad test som anges i EN60745, och den kan användas för att jämföra ett verktyg med ett annat. Den kan användas för att få fram en preliminär uppskattning av exponering.



WARNING: Den angivna emissionsnivån för vibration gäller vid verktygets huvudsakliga användning. Om verktyget emellertid används för andra tillämpningar, med andra tillbehör, eller om det är dåligt underhållet kan vibrationen avvika. Detta kan avsevärt öka exponeringsnivån under hela dess arbetstid.

En uppskattning av exponeringsnivån för vibrationer bör dessutom ta med i beräkningen de gånger verktyget är avstängt, eller när det är igång utan att utföra sitt arbete. Detta kan avsevärt minska exponeringsnivån under hela dess arbetstid.

Identifiera ytterligare säkerhetsåtgärder för att skydda handhavaren mot verkningarna av vibration, såsom att: underhålla verktyget och tillbehören, hålla händerna varma, organisera arbetsgången.

EC-Följsamhetsdeklaration

Maskindirektiv



Mellanstor Vinkelslip DW831, DW840

DeWALT deklarerar att dessa produkter, beskrivna under

Tekniska data uppfyller:

2006/42/EC, EN60745-1:2009+A11:2010, EN60745-2-3:2011
+A2:2013 +A11:2014 +A12:2014 +A13:2015.

Dessa produkter uppfyller också direktiv 2014/30/EU och
2011/65/EU. För mer information, var god kontakta DeWALT på
följande adress, eller se handbokens baksida.

Undertecknad är ansvarig för sammanställning av den tekniska
filen och gör denna förklaring å DeWALTs vägnar.

Markus Rompel

Vice verkställande teknikdirektör, PTE Europa

DeWALT, Richard-Klinger-Straße 11,

D-65510, Idstein, Tyskland

13.11.2018



WARNING: För att minska risken för personskada,
läs instruktionshandboken.

Definitioner: Säkerhetsriktlinjer

Nedanstående definitioner beskriver allvarighetsnivån för
varje signalord. Var god läs handboken och uppmärksamma
dessa symboler.



FARA: Indikerar en omedelbart riskfylld situation som, om
den inte undviks, **kommer att resultera i dödsfall eller
allvarlig personskada.**



WARNING: Indikerar en potentiellt riskfylld situation som,
om den inte undviks, **skulle kunna resultera i dödsfall
eller allvarlig personskada.**



SE UPP: Indikerar en potentiellt riskfylld situation som,
om den inte undviks, **kan resultera i mindre eller
medelmåttig personskada.**

OBSERVERA: Anger en praxis som **inte är relaterad till
personska** som, om den inte undviks, **skulle kunna
resultera i egendomsskada.**



Anger risk för elektrisk stöt.



Anger risk för eldsvåda.

Säkerhetsvarningar, Allmänt Elverktyg



WARNING: Läs **alla säkerhetsvarningar,
instruktioner, illustrationer och specifikationer som
levereras med detta elverktyg.** Underlåtenhet att läsa
alla instruktioner som listas här nedan kan resultera i
elektrisk stöt, eldsvåda och/eller allvarlig personskada.

SPARA ALLA VARNINGAR OCH INSTRUKTIONER FÖR FRAMTIDA REFERENS

Termen "elverktyg" i varningarna syftar på ditt starkströmsdrivna
(sladdanslutna) elverktyg eller batteridrivna (sladdlösa) elverktyg.

1) Säkerhet på Arbetsområdet

- Håll arbetsområdet rent och ordentligt upplyst.**
Belamrade eller mörka områden inbjuder till olyckor.
- Använd inte elektriska verktyg i explosiva
atmosfärer, såsom i närvaron av lättantändliga
vätskor, gaser eller damm.** Elektriska verktyg ge upphov
till gnistor som kan antända dammet eller ångorna.
- Håll barn och åskådare borta meda du arbetar
med ett elverktyg.** Distractioner kan göra att du
förlorar kontrollen.

2) Elektrisk Säkerhet

- Kontakterna till elverktyget måste matcha uttaget.**
**Modifera aldrig kontakten på något sätt. Använd
inte några adapterpluggar med jordanslutna
(jordade) elektriska verktyg.** Omodifierade kontakter
och matchande uttag minskar risken för elektrisk stöt.
- Undvik kroppskontakt med jordanslutna eller
jordade ytor såsom rör, värmeelement, spisar och
kylskåp.** Det finns en ökad risk för elektrisk chock om din
kropp är jordansluten eller jordad.
- Utsätt inte elektriska verktyg för regn eller våta
förhållanden.** Vatten som kommer in i ett elverktyg ökar
risken för elektrisk stöt.
- Missbruka inte sladden. Använd aldrig sladden
till att bära, dra eller koppla bort elverktyget från
strömmen. Håll sladden borta från värme, olja,
skarpa kanter eller rörliga delar.** Skadade eller
tilltrasslade sladdar ökar risken för elektrisk stöt.
- När du arbetar med ett elverktyg utomhus,
använd en förlängningssladd som passar för
utomhusanvändning.** Användning av en sladd som
passar för utomhusanvändning minskar risken för
elektrisk stöt.
- Om arbete med ett elverktyg i en fuktig lokal är
oundvikligt, använd ett uttag som är skyddat med
jordfelsbrytare (RCD).** Användning av en RCD minskar
risken för elektrisk stöt.

3) Personlig Säkerhet

- Var vaksam, ha koll på vad du gör och använd sunt
förnuft när du arbetar med ett elverktyg. Använd
inte ett elverktyg när du är trött eller påverkad av
droger, alkohol eller medicinering.** Ett ögonblicks
ouppmärksamhet när du arbetar med elektriska verktyg
kan resultera i allvarlig personskada.
- Använd personlig skyddsutrustning. Bär alltid
ögonskydd.** Skyddsutrustning såsom dammfilterskydd,
halksäkra säkerhetsskor, skyddshjälm eller
hörselskydd som används för lämpliga förhållanden
minskar personskadorna.

- c) **Förebygg oavsiktlig igångsättning. Se till att strömbrytaren är i frånläge innan du ansluter till strömkällan och/eller batteripaketet, plockar upp eller bär verktyget.** Att bära elektriska verktyg med ditt finger på strömbrytaren eller att strömsätta elektriska verktyg som har strömbrytaren på är att invitera olyckor.
- d) **Avlägsna eventuell justeringsnyckel eller skiftnyckel innan du sätter på elverktyget.** En skiftnyckel eller en nyckel som sitter kvar på en roterande del av elverktyget kan resultera i personskada.
- e) **Böj dig inte för långt. Bibehåll alltid ordentligt fotfäste och balans.** Detta möjliggör bättre kontroll av elverktyget i oväntade situationer.
- f) **Klä dig ändamålsenligt. Bär inte lösa kläder eller smycken. Håll hår och kläder borta från rörliga delar.** Lösa kläder, smycken eller långt hår kan fastna i delar i rörelse.
- g) **Om det finns anordningar för anslutning av apparater för dammutrensning och insamling, se till att dessa är anslutna och används på ett korrekt sätt.** Användning av dammuppsamling kan minska damm-relaterade faror.
- h) **Bli inte vårdslös och ignorera inte säkerhetsprinciperna trots att du är van att använda verktyg.** Vårdslöst handlande kan leda till allvarlig kroppsskada på en bråkdel av en sekund.

4) Användning och Skötsel av Elverktyg

- a) **Tvinga inte elverktyget. Använd det korrekta elverktyget för din tillämpning.** Det korrekta elverktyget gör arbetet bättre och säkrare vid den hastighet för vilket det konstruerades.
- b) **Använd inte elverktyget om strömbrytaren inte sätter på och stänger av det.** Ett elverktyg som inte kan kontrolleras med strömbrytaren är farligt och måste repareras.
- c) **Dra ur kontakten från strömkällan och/eller batteripaketet, om det är löstagbart, från elverktyget innan du gör några justeringar, byter tillbehör eller lägger elverktygen i förvaring.** Sådana förebyggande säkerhetsåtgärder minskar risken att oavsiktligt starta elverktyget.
- d) **Förvara elektriska verktyg som inte används utom räckhåll för barn, och låt inte personer som är obekanta med elverktyget eller med dessa instruktioner använda elverktyget.** Elektriska verktyg är farliga i händerna på utbildade användare.
- e) **Underhåll elverktyg och tillbehör. Kontrollera för feljustering eller om rörliga delar har fastnat, bristning hos delar och andra eventuella förhållanden som kan komma att påverka elverktygets funktion. Om det är skadat, se till att elverktyget blir reparerat före användning.** Många olyckor orsakas av dåligt underhållna elektriska verktyg.

- f) **Håll kapningsverktyg vassa och rena.** Ordentligt underhållna kapningsverktyg med vassa sågkanter är mindre sannolika att fastna och är lättare att kontrollera.
- g) **Använd elverktyget, tillbehören och verktygsatsarna, etc. i enlighet med dessa instruktioner, och ta hänsyn till arbetsförhållandena och det arbete som ska utföras.** Användningen av elverktyget för andra verksamheter än de som det är avsett för skulle kunna resultera i en farlig situation.
- h) **Se till att handtagen och greppytorna är torra och fria från olja och fett.** Hala handtag och greppyor förhindrar säker hantering och kontroll av verktyget i oväntade situationer.

5) Service

- a) **Se till att ditt elverktyg får service av en kvalificerad reparatör, som endast använder identiska ersättningsdelar.** Detta säkerställer att elverktygets säkerhet bibehålles.

TILLKOMMANDE SPECIELLA SÄKERHETSFORESKRIFTER

Säkerhetsföreskrifter för all användning

- a) **Detta elverktyg är avsett att fungera som en vinkelslipmaskin, ytslipmaskin eller kapverktyg.** Underlåtenhet att läsa alla instruktioner som listas här nedan kan resultera i elektrisk stöt, eldsvåda och/eller allvarlig personskada.
- b) **Arbeten såsom polering, kapning och trådborstning rekommenderas inte att utföras med detta elverktyg.** Arbetsmoment för vilka elverktyget inte är konstruerat kan eventuellt ge upphov till fara och orsaka personskada.
- c) **Använd inte tillbehör som inte speciellt utformats och rekommenderats av verktygstillverkaren.** Det är inte säkert att tillbehöret är säkert att använda bara för att det kan fästas vid ditt elverktyg.
- d) **Tillbehörets högsta tillåtna hastighet måste alltid vara lika hög som eller högre än den maximala hastighet som anges på elverktyget.** Tillbehör som körs fortare än sin högsta tillåtna hastighet kan brytas sönder och flyga av.
- e) **Den yttre diametern och tjockleken hos ditt tillbehör måste ligga inom gränsen för ditt elverktygs kapacitet.** Tillbehör av felaktig storlek kan inte rätt skyddas och kontrolleras.
- f) **Gängade monteringen av tillbehören måste matcha vinkelslipens spindelgänga. För tillbehör monterade med flansar måste spindelhålet på tillbehöret passa diametern på flänsen.** Tillbehör med som inte matchar elverktygets monterade hårdvara kommer att gå obalanserat, vibrera för mycket och kan orsaka att man tappar kontrollen.
- g) **Använd inte ett skadat tillbehör. Före varje användning, inspektera tillbehör såsom sliphjul**

för flisor och sprickor. Om elverktyg eller tillbehör tappas, inspektera för ev. skada eller installera ett oskadat tillbehör. Efter inspektion och installation av ett tillbehör, placera dig själv och åskådare bort från tillbehörets rotationsplan, och kör elverktyget med maximal tomgångshastighet under en minut. Stanna omedelbart om det förekommer ansemlig vibration eller om andra defekter upptäcks. Om detta förhållande inträffar, kontrollera maskinen för att fastställa orsaken. Förvara alltid sliphjulet på ett säkert sätt och på torra platser, utom räckhåll för barn. Skadade tillbehör kommer normalt att falla sönder under denna testkörning.

- h) **Bär skyddsutrustning. Bär ansiktsmask eller skyddsglasögon beroende på vilket arbete som utförs. Där så behövs bör du bära andningsmask, hörselskydd, handskar och skyddsfrkläde som kan stoppa små bitar av slipmaterial eller arbetsstycken.** Skyddsglasögonen måste kunna stoppa flygande flisor som kan skapas vid olika arbeten. Andningsmasken eller andningskyddet måste kunna filtrera partiklar som skapas vid ditt arbete. Långa perioder i högt buller kan orsaka hörselskador.
- i) **Håll andra personer på säkert avstånd från arbetsområdet. Alla som kommer in på arbetsområdet måste bära skyddsutrustning.** Delar av ett arbetsstycke eller från ett trasigt tillbehör kan flyga iväg och orsaka skada även utanför arbetsets omedelbara närhet.
- j) **Håll endast i elverktyget via isolerade greppytor när du utför ett arbete där kapningstillbehöret kan komma i kontakt med dold trådledning eller med sin egen sladd.** Kaptillbehör som kommer i kontakt med en strömförande ledning kan göra att exponerade metalldelar hos elverktyget blir strömförande och kan ge användaren en elektrisk stöt.
- k) **Se till att sladden hålls borta från det roterande tillbehöret.** Om du förlorar kontrollen, kan sladden kapas eller fastna och din hand eller arm kan dras in till det roterande tillbehöret.
- l) **Lägg aldrig ifrån dig elverktyget före tillbehöret har stannat fullständigt.** Det roterande tillbehöret kan ta tag i ytor och dra elverktyget med sig så att du förlorar kontrollen över det.
- m) **Ha inte elverktyget påslaget medan du bär det vid din sida.** Det roterande tillbehöret kan komma i kontakt med och fastna i dina kläder och dra det in mot din kropp.
- n) **Rengör elverktygets luftventiler regelbundet.** Motorns fläkt drar damm in i motorhuset och stor ansamling av metalldamm kan orsaka elfara.
- o) **Använd inte elverktyget nära lättantändliga material.** Gnistor kan antända sådana material.
- p) **Använd inte tillbehör som kräver kylvätska.** Användande av vatten eller andra kylvätskor kan resultera i elektrisk stöt eller elchock.

YTTERLIGARE SÄKERHETSINSTRUKTIONER FÖR ALL VERKSAMHET

Orsaker och förebyggande av rekyl

Rekyl är en plötslig reaktion på ett klämt eller fastkört roterande hjul eller något annat tillbehör. Klämning eller fastkörning orsakar snabb överstegring av det roterande tillbehöret, som i sin tur tvingar det okontrollerade elverktyget i motsatt riktning mot tillbehörets rotation på det ställe där det har fastnat.

Till exempel kan kanten på en skiva som gått in i en klämpunkt, gräva in sig i materialets yta och få skivan att klättra eller studsa ut, om slipskivan fastnat eller klämts fast i arbetsstycket. Skivan kan antingen hoppa mot eller bort från användaren, beroende på skivans rörelseriktning vid stället där det fastnat. Slipskivan kan också, under sådana omständigheter brytas sönder.

Rekyl är ett resultat av felaktig användning av verktyget och/eller felaktiga användningsprocedurer eller omständigheter och kan undvikas genom att man vidtar lämpliga försiktighetsåtgärder beskrivna nedan:

- Håll elverktyget i ett fast grepp och ställ dig så att din kropp och din arm kan stå emot rekylkraft. Använd alltid hjälphanntag om det finns, för att ha maximal kontroll över rekyl- eller vridmomentsreaktioner under starten.** Användaren kan kontrollera vridmomentsreaktioner och rekylkrafter, om lämpliga försiktighetsåtgärder iakttas.
- Placera aldrig din hand nära det roterande tillbehöret.** Tillbehöret kan rekylera över din hand.
- Ställ dig inte i det område dit elverktyget kommer att röra sig om rekyl skulle inträffa.** Rekyl kommer att kasta verktyget i motsatt riktning i förhållande till skivans rörelse vid stället där det fastnar.
- Var extra försiktig när du arbetar med hörn, skarpa kanter osv. Undvik att låta tillbehöret studsas eller fastna.** Hörn, skarpa kanter och studsning har en tendens att få det roterande tillbehöret att fastna och orsaka förlust av kontrollen eller rekyl.
- Montera inte ett sågkedjeblad för träkarvning eller ett tandat sågblad.** Sådana blad orsakar ofta rekyl och förlust av kontrollen.

Säkerhetsvarningar specifika för vinkelslipning

- Använd enbart skivtyper som är rekommenderade för ditt elverktyg och det specifika skydd som är avsett för den valda skivan.** Skivor som elverktyget inte är konstruerat för kan inte skyddas ordentligt och är inte säkra.
- Slipyntans centrum på den nedtryckta skivan måste vara monterad nedanför skyddsklacken.** Felaktigt monterad skiva som skyddas av nivån av skyddsklacken kan inte var tillräckligt skyddande.
- Skyddet måste fästas på ett säkert sätt på elverktyget och placeras för maximal säkerhet, så att så litet som möjligt av skivan är exponerad för**

operatören. Skyddet hjälper till att skydda operatören från trasiga skivfragment, oavsiktlig kontakt med skivan och gnistor som kan antända kläder.

- d) **Skivorna får bara användas för rekommenderade tillämpningar. Exempelvis: Slipa inte med sidan på en kapskiva.** Slipande kapskivor är avsedda för slipning med ytterkanten; om dessa skivor utsätts för sidokrafter kan de splittras.
- e) **Använd alltid oskadade skivflänsar som har korrekt storlek och form för din valda skiva. Rätt skivflänsar stödjer skivan och minskar på så sätt risken att skivan går sönder.** Flänsar för kapskivor kan vara annorlunda än flänsar för slipskivor.
- f) **Använd inte nedslitna skivor från större elverktyg.** Skivor som är avsedda för större elverktyg lämpar sig inte för den högre hastigheten hos mindre verktyg och kan brytas sönder.

Säkerhetsvarningar specifika för sandslipningsarbeten

- a) **Använd inte alltför överdimensionerat papper för sandslipningskivan. Följ tillverkarens rekommendationer vid val av sandslipningspapper.** Större sandslipningspapper som når utanför sandslipningsrondellen utgör en risk för rivsår, och kan orsaka fastkörning, sönderslitning av skivan eller reky.

Ytterligare säkerhetsinformation

- Detta verktyg är inte konstruerat för att användas med skivborstar eller koppformade borstar.



WARNING: Vi rekommenderar användning av en jordfelsbrytare med en restström på 30mA eller mindre.

Återstående risker

Trots tillämpning av de relevanta säkerhetsbestämmelserna och användning av säkerhetsapparater kan vissa återstående risker inte undvikas. De är:

- Hörselnedsättning.
- Risk för personskada på grund av flygande partiklar.
- Risk för brännskador på grund av att tillbehör blir heta under arbetet.
- Risk för personskada på grund av långvarig användning.
- Risk för damm från farliga ämnen.

Elektrisk Säkerhet

Den elektriska motorn har konstruerats för endast en spänning. Kontrollera alltid att strömförsörjningen motsvarar spänningen på klassificeringsplattan.



Ditt DEWALT-verktyg är dubbel-isolerad i enlighet med EN60745; därför behövs ingen jordningstråd.

Om starkströmssladden är skadad måste den bytas ut mot en speciellt preparerad sladd som finns att få genom DEWALTs serviceorganisation.

OBS: Denna enhet är avsedd att anslutas till ett strömförsörjningssystem med maximalt tillåten

systemimpedans på $Z_{max} 0,406 \Omega$ (DW831) / $0,28 \Omega$ (DW840) vid anslutningspunkten (strömförsörjningsbox) till användarens strömförsörjning. Användare bör se till att denna enhet endast ansluts till ett strömssystem som uppfyller kraven ovan. Om så behövs kan användare fråga elleveratören efter systemimpedansen vid anslutningspunkten.

Användning av Förlängningsladd

En förlängningsladd bör inte användas, såvida den inte är absolut nödvändig. Använd en godkänd förlängningsladd, lämplig för din laddares strömmatning (se **Tekniska data**). Minsta ledningsstorlek är $1,5 \text{ mm}^2$; maximala längden är 30 m. Vid användning av en sladdvinda, dra alltid ut sladden helt och hållet.

Förpackningsinnehåll

Förpackningen innehåller:

- 1 Vinkelslip
- 1 Skydd
- 1 Sidohandtag
- 1 Flänssats
- 1 Nyckel
- 1 Instruktionshandbok
- Kontrollera med avseende på skada på verktyget, på delar eller tillbehör som kan tänkas ha uppstått under transporten.
- Ta dig tid att grundligt läsa och förstå denna handbok före användning.

Märkningar på verktyg

Följande bildikoner visas på verktyget:



Läs instruktionshandbok före användning.



Bär öronskydd.



Bär ögonskydd.

Datumkodplacering (Bild [Fig.] A)

Datumkoden **16**, vilken också inkluderar tillverkningsår, finns tryckt i kåpan.

Exempel:

2018 XX XX
Tillverkningsår

Beskrivning (Bild A)



WARNING: Modifiera aldrig elverktyget eller någon del av det. Skada eller personskada skulle kunna uppstå.

- 1 Strömbrytare
- 2 Upplåsningsknapp
- 3 Sidohandtag
- 4 Skydd
- 5 Spindellås

Avsedd Användning

Dina medelkraftiga vinkelslipar har konstruerats för yrkesmässig vinkelslipning och slipning.

Använd **INTE** under våta förhållanden eller i närheten av lättantändliga vätskor eller gaser.

ANVÄND INTE sliphjul andra än fiberförstärkta nav-försänkta hjul och pappersskiva.

Dessa slitstarka vinkelslipar är yrkesmässiga elverktyg.

Låt **INTE** barn komma i kontakt med verktyget. Överinseende krävs när oerfarna handhavare använder detta verktyg.

- Denna produkt är inte avsedd att användas av personer (inklusive barn) med reducerad fysisk, sensorisk eller mental förmåga eller med begränsad erfarenhet eller kunskap såvida inte de är under uppsikt av en person som är ansvarig för deras säkerhet. Barn skall aldrig lämnas ensam med denna produkt.

MONTERING OCH INSTÄLLNINGAR



VARNING: För att minska risken för allvarlig personskada, stäng av verktyget och koppla bort det från strömkällan innan du gör några justeringar eller tar bort/installerar tillsatser eller tillbehör. Se till att startknappen är i AV-läge. En oavsiktlig igångsättning kan orsaka personskada.

Påmontering av sidohandtaget (Bild G)



VARNING: Innan du använder verktyget, kontrollera att handtaget är ordentligt åtdraget.



VARNING: Sidohandtaget bör alltid användas för att alltid kunna bibehålla kontrollen över verktyget.

Skruva in sidohandtaget **3** hårt i ett av hålen **15** på endera sidan av växellådan.

Montering och demontering av skyddet



VARNING! Skydd måste användas med den här slipen.

DW831 - Montering (Bild B & D)

- Placera vinkelslipen på ett bord med spindeln uppåt.
- Rikta nocken **6** mot öppningen **7** i hållaren.
- Tryck ned skyddskåpan **4** och vrid den i pilens riktning (Bild B).



VARNING! Skyddskåpan spärstift **9** förhindrar att kåpan lossnar.

DW831 - Demontering (Bild B & D)

- Håll apparaten i handen.
- Vrid skyddskåpan **4** i pilens riktning (Bild D).
- Tryck med en skruvmejsel ned spärstiftet **9** i öppningen.
- Släpp skyddskåpan.

DW840 - Montering (Bild C & D)

- Placera vinkelslipen på ett bord med spindeln uppåt.
- Rikta nocker **6** mot öppningar **7** i hållaren.
- Tryck ned skyddskåpan **4** och vrid den i pilens riktning (Bild C).
- Drag åt skruvarna **10**.

DW840- Demontering

- Avlägsna skyddskåpan i omvänd ordning.

Montering och borttagning av en slipskiva (Bild E, F)

- Placera maskinen på ett bord med skyddet uppåt.
- Sätt på stödflänsen **11** korrekt på drivaxeln **12**.
- Placera slipskivan på falsflänsen.
- Skruva den gängade flänsen **14** på spindeln **12**.
- Tryck på drivaxelns lås **5** och vrid slipskivan till dess den låses på plats.
- Drag åt den gängade flänsen med den medföljande nyckeln **13**.
- Släpp spindellåset.
- För att ta bort slipskivan lossa den gängade flänsen med två-pinnars skruvnyckeln (medan spindellåset är aktiverat).

Montering och borttagande av en slipskiva/slippapper (Bild E, F)

- Placera verktyget på ett bord, med skyddet vänt uppåt.
- Ta bort slipskivan **11**.
- Placera gummislipskivan korrekt på spindeln **12**.
- Placera slippappret på gummislipskivan.
- Skruva fast den gängade fästmuttern **14** på spindeln. Ringen på den gängade fästmuttern **14** måste riktas mot gummislipskivan.
- Tryck på spindellåsknappen **5** och vrid spindeln **12** tills dess den låses på plats.
- Skruva fast den gängade fästmuttern **14** med skiftnyckeln.
- Öppna spindellåset
- Ta bort gummislipskivan, lossa den gängade fästmuttern **14** med skiftnyckeln.

Innan Du börjar

- Montera rätt skydd och skiva. Använd aldrig utslitna skivor.
- Använd inte ett skadat tillbehör. Före varje användning, inspektera tillbehör såsom sliprissor med avseende på flisor och sprickor, stödrondell med avseende på sprickor, nötning eller för stort slitage, stålborste med avseende på lösa eller spruckna trådar. Om elverktyg eller tillbehör tappas, inspektera för ev. Skada eller installera ett oskadat tillbehör. Efter inspektion och installation av ett tillbehör, placera dig själv och åskådare bort från tillbehörets rotationsplan, och kör elverktyget med maximal tomgångshastighet under en minut. Skadade tillbehör kommer normalt att falla sönder under denna testkörning.
- Se till att den inre och den yttre flänsen är korrekt monterade. Följ instruktionerna som ges i tabellen **Vinkelslipningstillbehör**.
- Se till att skivan roterar i samma riktning som pilarna på maskinen och tillbehöret.
- Använd inte kaprissor för sidoslipning.

- Se till att gnistor som kommer från användning inte ger upphov till fara, t.ex. inte träffar människor eller antänder lättantändliga ämnen.

ANVÄNDNING

Bruksanvisning

- ⚠ **VARNING:** Laktta alltid säkerhetsinstruktionerna och tillämpbara bestämmelser.
- ⚠ **VARNING:** För att minska risken för allvarlig personskada, stäng av verktyget och koppla bort det från strömkällan innan du gör några justeringar eller tar bort/installerar tillsatser eller tillbehör. Se till att startknappen är i AV-läge. En oavsiktlig igångsättning kan orsaka personskada.
- ⚠ **VARNING:** Se till att allt material som ska slipas sitter stadigt på plats.
- Använd klämmor eller ett skruvstöd för att stödja arbetsstycket vid ett stabilt underlag. Det är viktigt att fästa och stödja arbetsstycket för att förhindra rörelser hos arbetsstycket och att kontrollen förloras. Rörelser hos arbetsstycket eller förlust av kontrollen kan skapa faror och orsaka personskador.
- Sätt fast arbetsstycket. Ett fastsatt arbetsstycke med fastspänningsanordningar eller med en skruvting hålls fast säkrare än med handen.
- Stöd skivor eller överdimensionerade arbetsstycken för att minimera att skivan fastnar och får bakslag. Stora arbetsstycken tenderar att svikta under sin egen vikt. Stöd måste placeras under arbetsstycket nära kaplinjen och nära kanten på arbetsstycket på båda sidor av skivan.
- Använd alltid vanliga arbetshandskar när verktyget används.
- Motorhöljet blir mycket hett under användning.
- Applicera bara ett försiktigt tryck på verktyget. Utsätt inte skivan för sidotryck.
- Undvik att överbelasta. Om verktyget blir hett, låt det arbeta några minuter utan belastning för att tillbehöret skall svalna. Vidröre inte tillbehör innan de har svalnat. Skivorna blir mycket het under användning.
- Använd inte separata förminskingsbussningar eller adaptrar för att anpassa sliphjul med stora hål.
- Använd aldrig verktyget utan att skyddet är på plats.
- Verktyget är inte konstruerats för att användas med en slippkop.
- Använd inte elverktyget med en kapställning.
- Använd aldrig material som är oförenligt med slipprodukter.
- Var medveten om att hjulet fortsätter att rotera efter att verktygen är avstängda.

Korrekt Handplacering (Bild A, I)

- ⚠ **VARNING:** För att minska risken för allvarlig personskada, använd **ALLTID** korrekt handställning, så som visas.
- ⚠ **VARNING:** För att minska risken för allvarlig personskada, håll **ALLTID** verktyget säkert, för att förekomma en plötslig reaktion.

Korrekt handplacering innebär en hand på sidohandtaget **3** och den andra handen på själva verktyget, så som visas i Figur I.

Strömbrytare (Bild H)

- ⚠ **VARNING:** Laktta alltid säkerhetsinstruktionerna och tillämpbara bestämmelser.
- ⚠ **OBSERVERA!** Håll stadigt i handtaget och verktygskroppen för att kontrollera verktyget vid start och under användandet och tills skivan eller tillbehöret slutat snurra. Se till att skivan har stannat helt innan du lägger ifrån dig verktyget.
- För att köra verktyget, tryck på låsknappen **2** och på strömbrytaren **1**.
- För att stanna maskinen, släpp strömbrytaren.

- ⚠ **VARNING!** Koppla aldrig strömbrytaren när maskinen är belastad.

Vridaxellås (Bild A)

Vridaxellåset **5** finns för att förhindra att drivaxeln roterat under installation eller borttagande av trissor. Använd bara vridaxellåset när verktyget är avstängt, bortkopplat från strömförsörjningen, och har stannat helt och hållet.

OBSERVERA! För att minska skaderisken på verktyget, koppla inte in drivaxelns lås medan verktyget arbetar. Skada på verktyget kommer att uppstå, och påmonterat tillbehör kan snurra loss och möjligen resultera i personskada.

För att koppla in låset, tryck ner knappen för drivaxellåset och vrid drivaxeln tills du inte kan vrida drivaxeln längre.

Metallapliceringar

När du använder verktyget i metalltillämpningar, se till att en jordfelsbrytare (RCD) har satts in, för att undvika kvarvarande risker orsakade av metallspån.

Om RCD-n bryter strömförsörjningen, ta verktyget till ett behörigt reparationsombud för DEWALT.

- ⚠ **VARNING:** Under extrema arbetsförhållanden kan ledande damm ansamlas inuti maskinens kåpa vid arbete med metall. Detta kan resultera i att den skyddande isoleringen i maskinen försämras, med en potentiell risk att få en elektrisk en stöt.

För att undvika ansamling av metallspån inuti maskinen rekommenderar vi daglig rengöring av ventilationspringorna. Se **Underhåll**.

Användning av sliprondeller

- ⚠ **VARNING:** Ansamling av metalldam. Omfattande användning av sliprondeller i metalltillämpningar kan resultera i ökad risk för elektrisk stöt. För att minska denna risk, sätt in en RCD före användning, och rengör ventilationspringorna dagligen genom att blåsa in torr tryckluft i ventilationspringorna enligt nedanstående underhållsanvisningar.

Grovslipning

Använd aldrig en kapskiva för grovslipning. Använd alltid skydd typ 27.

Bästa grovbearbetningsresultatet uppnås vid inställning av maskinen i en vinkel 30° till 40°. Flytta maskinen fram och tillbaka med ett måttligt tryck. På detta sätt kommer inte arbetsstycket att bli för hett, missfärgas eller spår skapas.

UNDERHÅLL

Ditt elverktyg från DeWALT har konstruerats för att arbeta över en lång tidsperiod med minimalt underhåll. Kontinuerlig tillfredsställande drift beror på ordentlig verktygsvård och regelbunden rengöring.



VARNING: För att minska risken för allvarlig personskada, stäng av verktyget och koppla bort det från strömkällan innan du gör några justeringar eller tar bort/installerar tillsatser eller tillbehör. Se till att startknappen är i AV-läge. En oavsiktlig igångsättning kan orsaka personskada.

Pop-off-borstar

Motorn stängs automatiskt av, vilket indikerar att kolborstarna är nästan utslitna och att verktyget behöver service. Kolborstarna kan inte servas av användaren. Ta verktyget till ett behörigt reparationsombud för DeWALT.



Smörjning

Ditt elverktyg behöver ingen ytterligare smörjning.



Rengöring



VARNING: Blås bort smuts och damm från huvudkåpan med torr luft varje gång du ser smuts samlas i och runt lufthålen. Bär godkända ögonskydd och godkänt dammfilterskydd när du utför denna procedur.



VARNING: Använd aldrig lösningsmedel eller andra skarpa kemikalier för att rengöra de icke-metalliska delarna på verktyget. Dessa kemikalier kan försämma de material som används i dessa delar. Använd en trasa som bara är fuktad med vatten och mild tvål. Låt aldrig någon vätska komma in i verktyget; sänk aldrig ner någon del av verktyget i en vätska.

Valfria tillbehör



VARNING: Eftersom andra tillbehör än de som erbjuds av DeWALT inte har testats med denna produkt, kan användningen av sådana tillbehör med detta verktyg vara riskabelt. För att minska risken för personskada bör endast tillbehör som rekommenderas av DeWALT användas med denna produkt.

Rådfråga din återförsäljare för vidare information angående lämpliga tillbehör.

Tillbehörsmärktabel

	Max. [mm]		[mm]	Min. Rotation [min. ⁻¹]	Yttre hastighet [m/s]	Gängad hållängd [mm]
	D	b	d			
	DW831			DW831	80	-
	125	8	22,23	11000		
	DW840			8400		
	DW831			DW831	80	-
	125	-	-	11000		
	DW840			8400		

Att skydda miljön











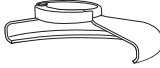

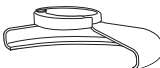
Separat insamling. Produkter och batterier som är märkta med denna symbol får inte kastas i den vanliga hushållssoptorna.

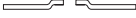

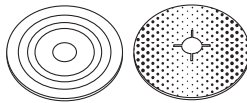
Produkter och batterier innehåller material som kan återvinnas och återanvändas vilket minskar behovet av råmaterial. Återvinn elektriska produkter och batterier enligt lokala bestämmelser. Ytterligare information finns tillgängligt på www.2helpU.com.

DIAGRAM ÖVER SLIPTILLBEHÖR

Typ av skydd	Tillbehör	Beskrivning	Hur slipen sätts på
 <p>Skydd Av Typ 27</p>		Slipskiva med försänt nav	 <p>Skydd av typ 27</p>  <p>Stödfläns</p>   <p>Trissa av typ 27 med försänt nav</p>  <p>Gängad klämmutter</p>
		Rondelltrissa	
		Stödronnell/ sandpapper	 <p>Skydd av typ 27</p>  <p>Stödronnell av gummi</p>  <p>Sandskiva</p>  <p>Gängad klämmutter</p>

ORTA BOY AVUÇ TAŞLAMA MAKİNESİ

DW831/DW840

Tebrikler!

Bir DEWALT aleti seçtiniz. Uzun süreli deneyim, sürekli ürün geliştirme ve yenilik DEWALT markasının profesyonel elektrikli alet kullanıcıları için en güvenilir ortaklardan birisi haline gelmesini sağlamaktadır.

Teknik Özellikleri

		DW831	DW840
Voltaj	V_{AC}	230	230
Tip		4	3
Giriş gücü	W	1400	1800
Anma hızı	min^{-1}	11000	8400
Disk çapı	mm	125	180
Maks. taş genişliği	mm	6,5	7,0
Mil çapı		M14	M14
Mil uzunluğu	mm	19	19
Ağırlık	kg	3,1	4,0
EN60745-2-3 uyarınca gürültü değerleri ve titreşim değerleri (triaks vektör toplamı):			
L_{pA} (emisyon ses basıncı seviyesi)	dB(A)	96	95
L_{WA} (ses güç seviyesi)	dB(A)	104	101
K (verilen ses seviyesi için belirsizlik)	dB(A)	3	3,1
Yüzey taşlama			
Titreşim emisyon değeri $a_{h,M} =$	m/s^2	13	12
Belirsizlik değeri K =	m/s^2	1,8	1,7
Zımpara diski			
Titreşim emisyon değeri $a_{h,M} =$	m/s^2	2,7	2,3
Belirsizlik değeri K =	m/s^2	1,5	<2,5

Bu bilgi sayfasında verilen titreşim emisyon düzeyi, EN60745'te sağlanan standart teste uygun olarak ölçülmüştür ve aletleri birbirleriyle karşılaştırmak için kullanılabilir. Ön maruziyet değerlendirmesi için kullanılabilir.



UYARI: Beyan edilen titreşim emisyon düzeyi, aletin ana uygulamalarını yansıtır. Ancak alet farklı aksesuarlarla farklı uygulamalar için kullanılırsa veya bakımı kötü yapılırsa, titreşim emisyonu değişebilir. Bu, toplam çalışma süresindeki maruziyet düzeyini önemli ölçüde artırabilir. Tahmini titreşim maruziyeti, aletin kapalı kaldığı veya çalışmasına karşın iş görmediği zamanları da dikkate almalıdır. Bu, toplam çalışma süresindeki maruziyet düzeyini önemli ölçüde azaltabilir.

Kullanıcıyı titreşim etkilerinden korumak için belirtilen ek güvenlik önlemlerini alın: Aletin ve aksesuarların bakımını yapın, elleri sıcak tutun, çalışma modellerini düzenleyin.

AT Uygunluk Beyanatı

Makine Direktifi



Orta Boy Avuç Taşlama Makinesi DW831/DW840

DEWALT, Teknik Özellikleri bölümünde açıklanan bu ürünlerin aşağıda belirtilen yönergelere uygun olduğunu beyan eder: 2006/42/AT, EN60745-1:2009+A11:2010, EN60745-2-3:2011+A2:2013+A11:2014+A12:2014+A13:2015.

Bu ürünler ayrıca 2014/30/EU ve 2011/65/EU Direktiflerine de uygundur. Daha ayrıntılı bilgi için, lütfen aşağıdaki adresten DEWALT ile temas kurun veya kılavuzun arka kapağına bakın. Bu belge altında imzası bulunan yetkili, teknik dosyanın derlenmesinden sorumludur ve bu beyanı DEWALT adına vermiştir.



Markus Rompel
PTE-Avrupa, Mühendislik Birimi Genel Müdür Yardımcısı
DEWALT, Richard-Klinger-Straße 11,
D-65510, Idstein, Almanya
13.11.2018



UYARI: Yaralanma riskini azaltmak için, kullanım kılavuzunu okuyun.

Tanımlar: Güvenlik Talimatları

Aşağıdaki tanımlar her işaret sözcüğü ciddiyet derecesini gösterir. Lütfen kılavuzu okuyunuz ve bu simgelere dikkat ediniz.



TEHLİKE: Engellenmemesi halinde **ölüm veya ciddi yaralanma** ile sonuçlanabilecek **çok yakın bir tehlikeli durumu** gösterir.



UYARI: Engellenmemesi halinde **ölüm veya ciddi yaralanma** ile sonuçlanabilecek **potansiyel bir tehlikeli durumu** gösterir.



DİKKAT: Engellenmemesi halinde **önemsiz veya orta dereceli yaralanma** ile sonuçlanabilecek **potansiyel bir tehlikeli durumu** gösterir.

İKAZ: Engellenmemesi halinde **maddi hasara neden olabilecek, yaralanma ile ilişkisi olmayan durumları** gösterir.



Elektrik çarpması riskini belirtir.



Yangın riskini belirtir.

Elektrikli El Aletleri İçin Genel Güvenlik Talimatları



UYARI: Bu elektrikli aletle verilen tüm güvenliğin uyarılarını, talimatları, resimleri ve teknik özellikleri okuyun. Aşağıda listelenen tüm talimatlara uyulmaması elektrik çarpmasına, yangına ve/veya ciddi yaralanmalara neden olabilir.

BÜTÜN UYARI VE GÜVENLİK TALİMATLARINI İLERİDE BAKMAK ÜZERE SAKLAYIN

Uyarılarda yer alan «elektrikli alet» terimi şebeke elektriğiyle (kablolu) veya akü/pille (şarjlı) çalışan elektrikli aletinizi ifade etmektedir.

1) Çalışma alanının Güvenliği

- Çalışma alanını temiz ve aydınlık tutun.** Karışık ve karanlık alanlar kazaya davetiye çıkarır.
- Elektrikli aletleri, yanıcı sıvılar, gazlar ve tozların bulunduğu yerler gibi yanıcı ortamlarda çalıştırmayın.** Elektrikli aletler, toz veya dumanları ateşleyebilecek kıvılcımlar çıkarır.
- Bir elektrikli aleti çalıştırırken çocuklardan ve etraftaki kişilerden uzak tutun.** Dikkatinizi dağıtıcı şeyler kontrolü kaybetmenize neden olabilir.

2) Elektrik Güvenliği

- Elektrikli aletlerin fişleri prizlere uygun olmalıdır. Fiş üzerinde kesinlikle hiçbir değişiklik yapmayın. Topraklı elektrikli aletlerde hiçbir adaptör fişi kullanmayın.** Değiştirilmemiş fişler ve uygun prizler elektrik çarpması riskini azaltacaktır.
- Borular, radyatörler, ocaklar ve buzdolapları gibi topraklanmamış yüzeylerle vücut temasından kaçının.** Vücudunuzun topraklanması halinde yüksek bir elektrik çarpması riski vardır.
- Elektrikli aletleri yağmura maruz bırakmayın veya ıslatmayın.** Elektrikli alete su girmesi elektrik çarpması riskini artıracaktır.
- Elektrik kablosunu uygun olmayan amaçlarla kullanmayın. Elektrikli aleti kesinlikle kablodan tutarak taşımayın, çekmeyin veya prizden çıkartmayın. Kabloyu sıcağın, yağdan, keskin kenarlardan veya hareketli parçalardan uzak tutun.** Hasarlı veya dolaşmış kablolar elektrik çarpması riskini artırır.
- Elektrikli bir aleti açık havada çalıştırıyorsanız, açık havada kullanıma uygun bir uzatma kablosu kullanın.** Açık havada kullanıma uygun bir kablolu kullanılması elektrik çarpması riskini azaltır.
- Eğer bir elektrikli aletin nemli bir bölgede çalıştırılması zorunluysa, bir artık akım aygıtı (RCD) korumalı bir kaynak kullanın.** Bir RCD kullanılması elektrik şoku riskini azaltır.

3) Kişisel Güvenlik

- Elektrikli bir aleti kullanırken her zaman dikkatli olun, yaptığınızı işe yoğunlaşın ve sağduyulu davranın. Elektrikli bir aleti yorgunken veya ilaç ya da alkolün etkisi altındayken kullanmayın.** Elektrikli aletleri kullanırken bir anlık dikkatsizlik ciddi kişisel yaralanmayla sonuçlanabilir.
- Kişisel koruyucu ekipmanları mutlaka kullanın. Daima koruyucu gözlük takın.** Koşullara uygun toz maskesi, kaymayan güvenlik ayakkabıları, baret veya kulaklık gibi koruyucu donanımların kullanılması kişisel yaralanmaları azaltacaktır.
- İstem dışı çalıştırılmasını önleyin. Aleti güç kaynağına ve/veya aküye bağlamadan, yerden kaldırmadan veya taşımadan önce düğmenin kapalı konumda olduğundan emin olun.** Aleti, parmağınız düğme üzerinde bulunacak şekilde taşımak veya açık konumdaki elektrikli aletleri elektrik şebekesine bağlamak kazaya davetiye çıkarır.
- Elektrikli aleti açmadan önce tüm ayarlamaları anahtarlarını çıkarın.** Elektrikli aletin hareketli bir parçasına takılı kalmış bir anahtar kişisel yaralanmaya neden olabilir.
- Ulaşmakta zorlandığımız yerlerde kullanmayın. Daima sağlam ve dengeli basın.** Bu, beklenmedik durumlarda elektrikli aletin daha iyi kontrol edilmesine olanak tanır.

- f) **Uygun şekilde giyinin. Bol elbiseler giymeyin ve takı takmayın. Saçınızı ve giysilerinizi hareketli parçalardan uzakta tutun.** Bol elbiseler ve takılar veya uzun saç hareketli parçalara takılabilir.
- g) **Eğer kullandığınız üründe toz emme ve toplama özellikleri olan ataşmanlar varsa bunların bağlı olduğundan ve doğru şekilde kullanıldığında emin olun.** Bu ataşmanların kullanılması tozla ilgili tehlikeleri azaltabilir.
- h) **Aletlerin sık kullanımı sonucu oluşan aşınalığın keyfi davranışta bulunmanıza ve aletle ilgili güvenlik ilkeleri ihmal etmenize neden olmasına izin vermeyin.** Dikkatsiz bir anda ciddi yaralanmalara neden olabilir.

4) Elektrikli Aletlerin Kullanımı ve Bakımı

- a) **Elektrikli aleti zorlamayın. Uygulanmaz için doğru elektrikli aleti kullanın.** Doğru elektrikli alet, belirlendiği kapasite ayarında kullanıldığında daha iyi ve güvenli çalışacaktır.
- b) **Düğme açmıyor ve kapatmıyorsa elektrikli aleti kullanmayın.** Düğmeyle kontrol edilemeyen tüm elektrikli aletler tehlikelidir ve tamir edilmesi gerekmektedir.
- c) **Herhangi bir ayar, aksesuar değişimi veya elektrikli aletlerin saklanması öncesinde fişi güç kaynağından çekin ve/veya eğer demonte edilebilir tipteyseniz, bataryayı aletten ayırın.** Bu tür önleyici güvenlik tedbirleri elektrikli aletin istem dışı olarak çalıştırılması riskini azaltacaktır.
- d) **Elektrikli aleti, çocukların ulaşamayacağı yerlerde saklayın ve elektrikli aleti tanımayan veya bu talimatları bilmeyen kişilerin elektrikli aleti kullanmasına izin vermeyin.** Elektrikli aletler, eğitimsiz kullanıcıların elinde tehlikelidir.
- e) **Elektrikli alet ve aksesuarlarına düzenli bakım yapın.** Hareketli parçalardaki hizalama hatalarını ve tutuklukları, parçalardaki kırılmalar ve elektrikli aletin çalışmasını etkileyebilecek tüm diğer koşulları kontrol edin. Hasarlı ise, elektrikli aleti kullanmadan önce tamir ettirin. Kazaların çoğu, elektrikli aletlerin bakımının yeterli şekilde yapılmamasından kaynaklanır.
- f) **Kesim aletlerini keskin ve temiz tutun.** Bakımı uygun şekilde yapılmış keskin kesim uçlu kesim aletlerinin sıkışma ihtimali daha düşüktür ve kontrol edilmesi daha kolaydır.
- g) **Elektrikli aleti, aksesuarlarını ve aletin diğer parçalarını kullanırken bu talimatlara mutlaka uyun ve çalışma ortamının koşullarını ve yapılacak işin ne olduğunu göz önünde bulundurun.** Elektrikli aletin öngörülen işlemler dışındaki işlemler için kullanılması tehlikeli durumlara neden olabilir.
- h) **Tüm tutamakları ve tutma yerlerini kuru, temiz ve üzerinde yağ ile gres bulunmayacak şekilde muhafaza edin.** Kaygan tutamaklar ve tutma yerleri, beklenmedik durumlarda aletin güvenli bir şekilde tutulması ve kontrol edilmesine izin vermez.

5) Servis

- a) **Elektrikli aletinizi, sadece orijinal yedek parçaların kullanıldığı yetkili DEWALT servisine tamir ettirin.** Bu, elektrikli aletin güvenliğinin muhafaza edilmesini sağlayacaktır.

İLAVE ÖZEL GÜVENLİK KURALLARI

Tüm işlemler için güvenlik talimatları

- a) **Bu elektrikli alet taşıyıcı, zımparalayıcı veya kesici olarak kullanılmak üzere tasarlanmıştır.** Aşağıda listelenen tüm talimatlara uyulmaması elektrik çarpmasına, yangına ve/veya ciddi yaralanmalara neden olabilir.
- b) **Cilalama, kesme ve fırçalama gibi işlemlerin bu elektrikli alet ile yapılması önerilmez.** Elektrikli aletin kullanım amacı dışındaki işlemler tehlike yaratarak yaralanmalara neden olabilir.
- c) **Üretici firma tarafından özel olarak tasarlanmamış ve tavsiye edilmemiş aksesuarları kullanmayın.** Bunun nedeni, aksesuarın elektrikli aletinize eklenebileceği ancak güvenli bir çalışmaya temin etmeyeceğidir.
- d) **Aksesuarın nominal hızı en az elektrikli alet üzerinde yazan maksimum hıza eşit olmalıdır.** İlgili nominal hızından daha hızlı çalışan aksesuarlar kırılabilir ve etrafa saçılabilir.
- e) **Aksesuarınızın dış çapı ve kalınlığı elektrikli aletinizin kapasite oranı içinde olmalıdır.** Yanlış ebatlı aksesuarlar yeterli kadar korunamaz ve kontrol edilemez.
- f) **Aksesuarların dişli montajı, taşlama makinesinin mil dişine uymalıdır.** Flaşlarla monte edilen aksesuarlar için, aksesuarın mil çaplarının flaşın yerleştime çapına uyması gerekmektedir. Elektrikli aletin montaj donanımına uymayan aksesuarlar dengesi çalışır, aşırı titreşim yapar ve kontrolü kaybetmeye neden olabilir.
- g) **Hasarlı aksesuar kullanmayın. Her kullanım öncesi taşlama çarkı gibi aksesuarları, çatlak olup olmadığını görmek için inceleyin.** Elektrikli alet veya aksesuar düşürülürse hasara karşı kontrol edin ya da hasarsız bir aksesuar takın. Aksesuarı takıp inceledikten sonra kendinizi ve yanınızdakileri dönen aksesuarın düzleminden uzağa konumlandırdıktan sonra elektrikli aleti yüksüz maksimum hızda bir dakika süreyle çalıştırın. Kayda değer titreşim varsa ya da başka bir kusur tespit edilirse aleti derhal durdurun. Bu durum meydana gelirse nedenini belirlemek için makineyi inceleyin. Taşlama çarkını daima çocukların erişemeyeceği güvenli ve kuru bir yerde muhafaza edin. Hasarlı aksesuarlar bu deneme süresinde normal şartlarda parçalanacaktır.
- h) **Kişisel koruyucu ekipman giyin. Uygulamaya bağlı olarak yüz kalkanı, koruyucu gözlük ya da güvenlik gözlükleri kullanın. Yeri geldiğinde küçük aşındırıcı maddeleri ya da iş parçalarını durduran toz maskesi, işitme sistemi koruyucuları, eldiven ve**

ış önlüğü giyin. Göz koruması, çeşitli işlemler sonucu açığa çıkan uçur parçacıkları durdurabilmelidir. Toz maskesi ya da gaz maskesi yaptığımız işlem sonucu açığa çıkan partikülleri filtreleyebilmelidir. Uzun süreli yüksek şiddetli gürültüye maruz kalma işitme kaybına neden olabilir.

- i) **Çevrede bulunan şahısları çalışma alanından uzakta güvenli bir mesafede tutun. Çalışma alanına giren şahıslar kişisel koruyucu ekipman giymelidir.** İş parçası ya da kırık bir aksesuara ait parçacıklar fırlayabilir ve çalışma alanının yakın çevresinde yaralanmalara neden olabilir.
- j) **Aletin, gömülü elektrik kablolarına veya kendi kablosuna temas etmesine yol açabilecek durumlarda aleti izole edilmiş saptarıdan tutun.** Kesim aksesuarı elektrik akımı bulunan kablolarla temas ettiğinde, akım elektrikli aletin iletken metal parçaları üzerinden kullanıcıya iletilerek elektrik çarpmasına yol açabilir.
- k) **Kablo dönen aksesuardan uzak tutun.** Kontrolü kaybederseniz kablo kesilebilir ya da kopabilir ve eliniz ya da kolunuz dönen aksesuar içine çekilebilir.
- l) **Aksesuar tamamen durmadıkça elektrikli aleti asla yere koymayın.** Dönen aksesuar yüzeyi yakalayabilir ve elektrikli aleti kontrolünüzden çıkarabilir.
- m) **Elektrikli aleti yanınızda taşırken çalıştırmayın.** Kaza ile temas halinde, dönen aksesuar giysinize takılabilir, aksesuarı vücudunuza doğru çekebilir.
- n) **Elektrikli aletin hava çıkışlarını düzenli olarak temizleyin.** Motor fanı tozu muhafaza içine çeker ve aşırı toz metal toplanması elektriksiz tehlike yaratabilir.
- o) **Elektrikli aleti yanıcı malzemelerin yakınında çalıştırmayın.** Kıvılcım bu malzemeleri tutuşturabilir.
- p) **Sıvı soğutucu gerektiren aksesuarlar kullanmayın.** Su ya da diğer sıvı soğutucuların kullanılması elektrik çarpması ya da şok ile sonuçlanabilir.

TÜM İŞLEMLER İÇİN TEK GÜVENLİK TALİMATLARI

Geri Tepmenin Nedenleri ve Önlenmesi

Geri tepme, dönen çarkın veya başka bir aksesuarın sıkışma veya takılmaya karşı gösterdiği reaksiyondur. Sıkışma veya takılma dönen aksesuarın tutukluk yapmasına ve ardından kontrol altında olmayan elektrikli aletin tutukluk yaptığı noktada aksesuarın dönüş istikametinin aksi istikametinde itilmesine neden olmaktadır.

Örneğin iş parçası tarafından bir zımpara diskin takılması ya da sıkışması durumunda sıkışma noktasına giren disk kenarı malzemenin yüzeyini kazıyarak diskin yükselmesine ya da fırlamasına neden olabilir. Disk, sıkışma noktasındaki hareket yönüne bağlı olarak ya operatöre doğru ya da operatörden uzağa fırlayabilir. Zımpara diskler de bu koşullar altında kırılabilir.

Geri tepme, aletin yanlış kullanılması ve/veya yanlış çalıştırma prosedürleri veya çalıştırma şartları sonucu ortaya çıkar ve aşağıda verilen önlemler alınarak engellenebilir:

- a) **Elektrikli aleti sıkıca tutun, vücudunuzu ve kolunuzu geri tepme gücüne karşı koyacak şekilde konumlandırın. Geri tepmeye ya da çalıştırma sırasındaki döndürme momenti tepkisine karşı maksimum kontrol sağlamak için eğer varsa yardımcı kolu kullanın.** Doğru önlemler alınır döndürme momenti tepkileri ya da geri tepmeler operatör tarafından kontrol edilebilir.
- b) **Döner aksesuar civarına asla elinizi sokmayın.** Aksesuar elinizde geri tepme etkisi yapabilir.
- c) **Geri tepmenin meydana gelmesi durumunda vücudunuzu elektrikli aletin hareket edeceği alanda bulundurmayın.** Geri tepme hareketi aleti takılma noktasında tekerlek hareketine ters yönde itecektir
- d) **Köşe, keskin kenarlar vb. yerlerle çalışırken özellikle dikkatli olun. Aksesuarı sektirmekten ve taktırmaktan kaçının.** Köşeler, keskin kenarlar ya da sektirme hareketi döner aksesuarı engelleme eğilimindedir ve kontrolün kaybedilmesine ya da geri tepmeye neden olabilir.
- e) **Testere zinciri oymacılık bıçağı ya da dişli testere bıçağı bağlamayın.** Bu tür bıçaklar sık sık geri tepme ve kontrol kaybı oluşturur.

Taşlama İşleri İçin Özel Güvenlik Uyarıları

- a) **Yalnızca elektrikli aletiniz için önerilen disk türleri ile seçili disk için tasarlanmış özel siperi kullanın.** Elektrikli aletin tasarımına uygun olmayan diskler yeterince korunamazlar ve güvenli değildir.
- b) **Orta kısımda bastırılmış disklerin taşlama yüzeyi, koruma ağızının yüzey kısmının altına monte edilmesi gerekir.** Düzgün şekilde monte edilmemiş olan ve koruma ağızının yüzey kısmından dışarı sarkan disk yeterince korunamayabilir.
- c) **Siper, diskin kullanıcı tarafında açıktan kalan kısmı minimum olacak şekilde elektrikli alete sıkıca bağlanmalı ve maksimum güvenlik sağlayacak şekilde konumlandırılmalıdır.** Siper, kullanıcıyı kopan disk parçaları, diske kazara temas etme ve giysiyi yakabilecek kıvılcımlara karşı korur.
- d) **Diskler sadece önerilen uygulamalarda kullanılmalıdır. Örneğin, kesim diskinin kenarı ile taşlama yapmayın.** Taşlama diskleri çevresel taşlama için tasarlanmışlardır, bu disklere uygulanan kenar güçleri disklerin parçalanmasına neden olabilir.
- e) **Her zaman seçilen disk için doğru boyutta ve şekilde, hasarsız disk flanşları kullanın. Uygun disk flanşları diski destekleyerek diskin kırılma ihtimalini azaltırlar.** Kesim disk flanşları taşlama disk flanşlarına göre farklı olabilir.
- f) **Büyük elektrikli aletlerin aşınmış disklerini kullanmayın.** Büyük elektrikli alet için tasarlanmış disk küçük aletin yüksek hızı için uygun değildir ve parçalanabilir.

Zımparalama İşleri için Özel Güvenlik

Uyarıları

- a) **Oldukça büyük zımpara kağıdı kullanmayın. Zımpara kağıdını seçmeden üretici firmanın önerilerine dikkat edin.** Zımpara tabanından daha büyük zımpara kağıtları yırtılma tehlikesi oluştururlar ve takılma, diskin paralanması veya geri tepmeye neden olabilirler.

Ek Güvenlik Bilgileri

- Alet telli çark ve telli fırçayla kullanım için tasarlanmamıştır.



UYARI: Bir kaçak akım cihazının 30mA veya daha az kaçık akımla kullanılmasını öneriyoruz.

Diğer Tehlikeler

Emniyet tedbirlerini düzenleyen yönetmeliğin uygulanmasına ve emniyet sağlayıcı aygıtların kullanılmasına rağmen, başka belirli risklerden kaçınılamaz. Bunlar:

- Duyuma bozukluğu.
- Sıçrayan parçacıklardan kaynaklanan yaralanma riski.
- Çalışma sırasında ısınan aksesuarlardan kaynaklanan yanık tehlikesi.
- Uzun süreli kullanımdan kaynaklanan yaralanma riski.
- Tehlikeli maddelerin tozlarından kaynaklanan riskler.

Elektrik Güvenliği

Elektrik motoru sadece tek bir voltaj için tasarlanmıştır. Her zaman güç kaynağının, etiket plakasındaki voltajla aynı olup olmadığını kontrol edin.



DEWALT aletiniz EN60745 standardına uygun olarak çift yalıtımlıdır; bu nedenle, topraklama kablosuna gerek yoktur.

Güç kablosu hasarlıysa, DEWALT yetkili servisinden temin edilebilen özel olarak hazırlanmış bir kabloyla değiştirilmelidir.

NOT: Bu cihaz, kullanıcının beslemesinin arabirim noktasında (elektrik girişi kutusu) izin verilen maksimum sistem empedansı $Z_{max} = 0,406 \Omega$ (DW831) / $0,28 \Omega$ (DW840) olan bir güç kaynağına bağlanmak üzere tasarlanmıştır. Kullanıcı, bu cihazın yalnızca yukarıdaki gerekliliği karşılayan bir güç sistemine bağlandığından emin olmalıdır. Kullanıcı, gerekirse arabirim noktasındaki sistem empedansını elektrik şirketinden öğrenebilir.

Uzatma Kablolarının Kullanımı

Kesinlikle gerekli olmadıkça bir uzatma kablosu kullanılmamalıdır. Daima şarj cihazının elektrik girişine uygun (Teknik Özellikleri bölümüne bakın), onaylı bir uzatma kablosu kullanın. Minimum iletken boyutu 1,5 mm²'dir; maksimum uzunluk 30 m'dir.

Bir kablo makarası kullanırken, kabloyu daima sonuna kadar açın.

Ambalaj İçeriği

Ambalaj, aşağıdaki parçaları içermektedir:

- 1 Avuç taşıma makinesi
- 1 Siper

- 1 Yan tutamak
- 1 Flanş seti
- 1 Çift çatalı anahtar
- 1 Kullanım kılavuzu
- Alet, parçalar ve aksesuarlarda nakliye sırasında hasar oluşup oluşmadığını kontrol edin.
- Çalıştırmadan önce bu kılavuzu iyice okuyup anlamak için zaman ayırın.

Alet Üzerindeki Etiketler

Alet üzerinde, aşağıdaki uyarı sembolleri bulunmaktadır:



Aletle çalışmaya başlamadan önce bu kılavuzu okuyun.



Kulaklık takın.



Koruyucu gözlük takın.

Tarih Kodu Konumu (Şek. [Fig.] A)

İmalat yılını da içeren Tarih Kodu **16** gövdeye basılıdır.

Örnek:

2018 XX XX

İmalat Yılı

Açıklama (Şek. A)



UYARI: Hiçbir zaman elektrikli aleti veya herhangi bir parçasını değiştirmeyin. Hasarla veya yaralanmayla sonuçlanabilir.

- AÇMA/KAPAMA düğmesi
- Kilitleme düğmesi
- Yan tutamak
- Siper
- Mil kilidi

Kullanım Amacı

Ağır hizmet tipi avuç taşıma makineleri profesyonel amaçlı taşıma ve zımparalama uygulamaları için tasarlanmıştır.

Islak koşullarda veya yanıcı sıvı ya da gazların mevcut olduğu ortamlarda **KULLANMAYIN**.

Fiber takviyeli ortadan basık çarklar ve flap disk dışında taşıma çarkı **KULLANMAYIN**.

Bu ağır hizmet tipi taşıma makineleri profesyonel elektrikli aletlerdir.

Çocukların aleti ellemesine **İZİN VERMEYİN**. Bu alet deneyimsiz kullanıcılar tarafından kullanılırken nezaret edilmelidir.

- Bu ürün fiziksel ve zihinsel kapasitesinin yanı sıra algılama gücü azalmış olan veya yeterince deneyim ve bilgisi bulunmayan kişiler (çocuklar dahil) tarafından kullanılmak üzere üretilmemiştir. Bu tür kişiler ürünü ancak güvenliklerinden sorumlu bir kişi tarafından cihazın kullanımıyla ilgili talimatların verilmesi veya sürekli kontrol altında tutulması durumunda kullanabilir. Çocuklar, bu ürün ile kontrol altında tutulmalıdır.

MONTAJ VE AYARLAMALAR

! **UYARI:** *Ciddi yaralanma riskini azaltmak için herhangi bir ayar yapmadan ya da parça veya aksesuarları söküp takmadan önce aleti kapatın ve güç kaynağından ayırın. Tetik düğmesinin KAPALI konumunda olduğunu kontrol edin. Aletin yanlışlıkla çalıştırılması yaralanmaya neden olabilir.*

Yan Kolu Takılması (Şek. G)

! **UYARI:** *Aleti kullanmadan önce kolun iyice sıkıldığından emin olun.*

! **UYARI:** *Aletin kontrolünü sağlamak için her zaman yan tutamak kullanılmalıdır.*

Yan kolu **3** gövdenin her iki tarafındaki deliklerden birine **15** iyice vidalayın.

Siperin Takılıp Çıkarılması

! **UYARI:** *Bu taşlama makinesiyle siperler kullanılmalıdır.*

DW831 - Montajı (Şek. B & D)

- Taşlama makinesini, mili yukarı gelecek şekilde bir masaya yatırın.
- Tırnağı **6** braketteki yuvayla **7** hizalayın.
- Siperi **4** aşağıya doğru bastırın ve ok yönünde çevirin (Şekil B).

! **UYARI:** *Siper kilitleme pimi **9** siperin gevşemesini önler.*

DW831 - sökülmesi (Şek. B & D)

- Aleti elinizde tutun.
- Siperi **4** ok yönünde çevirin (Şekil D).
- Kilitleme pimini **9** yuvaya bastırmak için bir tornavida kullanın.
- Siperi serbest bırakın.

DW840 - Montajı (Şek. C & D)

- Taşlama makinesini, mili yukarı gelecek şekilde bir masaya yatırın.
- Tırnakları **6** yuvalarla **7** hizalayın.
- Siperi **4** aşağıya doğru bastırın ve ok yönünde çevirin (Şekil C).
- Vidaları **10** sağlam bir şekilde sıkın.

DW840 - Çıkartılması

- Siperi çıkarmak için, işlemi ters yönde izleyin.

Taşlama Diskinin Takılıp Çıkarılması (Şek. E, F)

- Siper yukarı gelecek şekilde aleti bir masaya yatırın.
- Destekleme flanşını **11** mil **12** üzerine doğru şekilde takın.
- Taşlama diskini destekleme flanşı üzerine yerleştirin.
- Dişli flanşı **14** mil **12** üzerine vidalayın.
- Mil kilidine **5** bastırın ve yerine kilitlenen dek taşlama diskini çevirin.
- Verilen çift çatalı anahtar kullanarak dişli flanşı **13** sıkın.

- Mil kilidini bırakın.
- Taşlama diskini çıkarmak için, çift çatalı anahtar kullanarak dişli flanşı gevşetin (mil kilidi kilitliyken).

Tabanın/Kumlama

Tabakasının Takılıp Çıkarılması (Şek. E, F)

- Siper yukarı gelecek şekilde aleti bir masaya yatırın.
- Destek flanşını **11** çıkarın.
- Kauçuk tabayı milin **12** üzerine düzgün bir şekilde yerleştirin.
- Kumlama tabakasını kauçuk tabanın üzerine yerleştirin.
- Dişli tespit somununu **14** mile vidalayın. Dişli tespit somunu **14** üzerindeki halka kauçuk tabaya bakmalıdır.
- Mil kilidine **5** bastırın ve yerine kilitlenen dek mili **12** çevirin.
- Çift çatalı anahtar kullanarak dişli tespit somununu **14** sıkın.
- Mil kilidini bırakın
- Kauçuk tabayı çıkarmak için çift çatalı anahtarla dişli tespit somununu **14** sökün.

Çalıştırmadan Önce

- *Uygun siperi ve disk veya çarkı takın. Çok fazla aşınmış disk veya çarkları kullanmayın.*
- *Hasar görmüş olan bir aksesuarı kullanmayın. Her kullanımdan önce aksesuarları inceleyin, örneğin aşındırıcı disk talaş ve çatlaklara karşı, disk tabanı çatlak, kopma ya da aşırı kullanıma karşı, tel fırçayı gevşek ya da kırık tellere karşı kontrol edin. Elektrikli alet ya da aksesuar düşürülürse, hasar olup olmadığını kontrol edin ya da sağlam aksesuar takın. Aksesuarın incelenmesi ve monte edilmesinden sonra, kendinizi ve etraftaki insanları dönen aksesuar düzleminden uzakta tutun ve bir dakika boyunca elektrikli aleti boşta ve maksimum hızda çalıştırın. Bu test süresince hasarlı aksesuarlar normal olarak kırılarak dağılacaktır.*
- *İç ve dış flanşın düzgün takıldığından emin olun. Taşlama Aksesuarları Çizelgesinde verilen talimatlara uyun.*
- *Disk veya çarkın, aksesuar ve alet üzerindeki oklar yönünde döndüğünü kontrol edin.*
- *Kesim çarklarını yan taşlama için kullanmayın.*
- *Kullanım sırasında oluşan kıvılcıkların tehlike oluşturmadığından, örn. insanlara temas etmediğinden veya yanıcı maddelerin alev almasına neden olmadığından emin olun.*

KULLANMA

Kullanma Talimatları

! **UYARI:** *Güvenlik talimatlarına ve geçerli yönetmeliklere daima uyun.*

! **UYARI:** *Ciddi yaralanma riskini azaltmak için herhangi bir ayar yapmadan ya da parça veya aksesuarları söküp takmadan önce aleti kapatın ve güç kaynağından ayırın. Tetik düğmesinin KAPALI*

konumunda olduğunu kontrol edin. Aletin yanlışlıkla çalıştırılması yaralanmaya neden olabilir.



UYARI: Taşlanacak tüm malzemelerin yerlerine sıkıca sabitlendiklerinden emin olun.

- İş parçasını stabil bir yüzeye sabitlemek ve desteklemek için kelepçe veya mengene kullanın. İş parçasını hareket etmesini ve kontrolden çıkmasını engellemek için sabitlemek ve desteklemek önemlidir. İş parçasının hareket etmesi veya kontrolden çıkması tehlike oluşturabilir ve yaralanmaya sebebiyet verebilir.
- Üzerinde çalıştığını parçayı sabitleyin. Mandallama cihazları tarafından veya benzer şekilde mandallanan çalışma parçası elle sabitlemeden daha iyi tutmaktadır.
- Diskin sıkışma veya geri tepme ihtimalini en aza indirmek için panelleri veya büyük parçaları destekleyin. Büyük parçalar kendi ağırlıklarından dolayı bel vermeye meyillidirler. Parçanın kesim hattına yakın bir noktaya ve diskin her iki tarafına olacak şekilde parçanın kenarlarına destek yerleştirilmelidir.
- Bu aleti kullanırken daima iş eldivenleri kullanın.
- Kullanım esnasında dişli kutusu çok sıcak bir hale gelir.
- Alete sadece hafif bir baskı uygulayın. Diske yanıl basınç uygulamayın.
- Aşırı yüklemekten kaçının. Aletin ısınması durumunda soğuması için yüksüz durumda birkaç dakika çalıştırın. Soğumadan aksesuarlara dokunmayın. Kullanım esnasında diskler çok ısınır.
- Büyük delikli taşlama çarklarını uydurmak için ayrı daraltma burçları veya adaptörleri kullanmayın.
- Siperi yerinde değilken aleti asla kullanmayın.
- Alet taşlama çanağıyla birlikte kullanılacak şekilde tasarlanmamıştır.
- Elektrikli aleti kesim standı ile kullanmayın.
- Yapışık aşındırıcı ürünlerle asla defterleri kullanmayın.
- Alet kapatıldıktan sonra çarkın dönmeye devam ettiğini unutmayın.

Uygun El Pozisyonu (Şek. A, I)



UYARI: Ciddi yaralanma riskini azaltmak için, **DAİMA** şekilde gösterilen uygun el pozisyonunu kullanın.



UYARI: Ciddi yaralanma riskini azaltmak için, ani tepki ihtimaline karşı aleti **DAİMA** sıkıca tutun.

Uygun el pozisyonu şekil I'de gösterildiği gibi bir elin yan kolda 3 ve diğer elin aletin gövdesinde olmasını gerektirir.

Açma ve Kapama (Şek. H)



UYARI: Güvenlik talimatlarına ve geçerli düzenlemelere her zaman uyun.



DİKKAT: Aletin çalışma yüzeyine temas etmesinden önce tam hıza erişmesine izin verin. Aleti kapatmadan önce çalışma yüzeyinden yukarı kaldırın. çalışması yaralanmaya sebep olabilir.

- Aleti çalıştırmak için, kilit-açık düğmesine 2 ve Açma/Kapama 1 düğmesine basın.
- Aleti durdurmak için Açma/Kapama düğmesini serbest bırakın.



UYARI: Yük altındayken aleti açık kapatmayın.

Mil Kilidi (Şek. A)

Mil kilidi 5, diskleri takıp çıkarırken milin dönmesini engellemek için sağlanmıştır. Mil kilidini yalnızca alet kapalıyken, güç kaynağından ayırık durumdayken ve tamamen durduktan sonra kullanın.

İKAZ: Aletin hasar görmesini engellemek için alet çalışırken mil kilidini kullanmayın. Alet hasar görecektir ve takılı aksesuar yerinden çıkarak yaralanmaya neden olabilecektir.

Kilidi devreye almak için mil kilit düğmesine basın ve mili artık daha fazla döndüremeyecek duruma gelene dek döndürün.

Metal Uygulamaları

Aleti metal uygulamalarında kullanırken metal talaşının neden olduğu kalıcı riskleri engellemek için kaçak akım rölesinin takılı olduğundan emin olun.

Kaçak akım rölesi tarafından güç kaynağı kapatılırsa aleti yetkili DEWALT servisine götürün.



UYARI: Aşırı çalışma koşullarında, metalle çalışırken makine gövdesinde ileten toz birikebilir. Bu ise makinenin içindeki koruyucu izolasyonun bozulmasına ve olası elektrik çarpması risklerine neden olabilir.

Makinenin içinde metal talaş birikmesini engellemek için havalandırma deliklerini her gün temizlemenizi tavsiye ederiz.

Bakınız **Bakım**.

Flap Disk Kullanımı



UYARI: Metal tozu birikimi. Metal uygulamalarında flap disklerin aşırı kullanılması elektrik çarpması riskini artırır. Riski azaltmak için kullanmadan önce kaçak akım rölesi takın ve aşağıdaki bakım talimatlarına göre havalandırma deliklerine kuru basınçlı hava üfleterek havalandırma deliklerini her gün temizleyin.

Sert Taşlama

Taşlama için asla kesme diskini kullanmayın. Her zaman koruma kullanın (tip 27).

En iyi eğimler makinenin 30° veya 40° açıda ayarlanmasıyla elde edilir. Uygun bir baskı uygulayarak makineyi ileri veya geri doğru hareket ettirin. Bu sayede çalışma parçası çok ısınmayacak, rengi gitmeyecek ve oluklar oluşmayacaktır.

BAKIM

DEWALT elektrikli aletiniz minimum bakımla uzun bir süre çalışacak şekilde tasarlanmıştır. Kesintisiz olarak memnuniyet verici bir şekilde çalışması gerekli özenin gösterilmesine ve düzenli temizliğe bağlıdır.



UYARI: Ciddi yaralanma riskini azaltmak için herhangi bir ayar yapmadan ya da parça veya aksesuarları söküp takmadan önce aleti kapatın ve güç kaynağından ayırın. Tetik düğmesinin KAPALI konumunda olduğunu kontrol edin. Aletin yanlışlıkla çalıştırılması yaralanmaya neden olabilir.

Kullanım Ömrü Dolmuş Kömürler

Karbon kömürlerin kullanım ömrünün hemen hemen dolduğunu ve aletin servise ihtiyaç duyduğunu göstermek üzere motor otomatik olarak kapanır. Karbon kömürlere kullanıcı tarafından servis yapılamaz. Aleti yetkili DEWALT servisine götürün.



Yağlama

Elektrikli aletiniz ek bir yağlama gerektirmemektedir.



Temizleme



UYARI: Havalandırma deliklerinde ve etrafında toz toplanması halinde bu tozu ve kiri kuru hava kullanarak ana gövdeden uzaklaştırın. Bu işlemi gerçekleştirirken onaylı bir göz koruması ve onaylı toz maskesi takın.



UYARI: Aletin metalik olmayan parçalarını temizlemek için asla çözücü veya başka sert kimyasal kullanmayın. Bu kimyasallar bu parçalarda kullanılan malzemeleri güçsüzlendirir. Yalnızca su ve yumuşak sabunla nemlendirilmiş bir bez kullanın. Aletin içine herhangi bir sıvının girmesine izin vermeyin; aletin herhangi bir parçasını bir sıvı içine daldırmayın.

İlave Aksesuarlar



UYARI: DEWALT tarafından tedarik veya tavsiye edilenler dışındaki aksesuarlar bu ürün üzerinde test edilmediğinden, söz konusu aksesuarların bu aletle birlikte kullanılması tehlikeli olabilir. Yaralanma riskini azaltmak için bu ürünle birlikte sadece DEWALT tarafından tavsiye edilen aksesuarlar kullanılmalıdır.

Uygun aksesuarlarla ilgili daha fazla bilgi almak için satış noktalarıyla görüşün.

Aksesuar Güç Tablosu









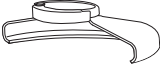

	Maks. mm		mm	Min. Dönüş [min.-1]	Çevresel Hız [m/s]	İşlenmiş delik uzunluğu. [mm]
	D	b				
	DW831	8	22,23	DW831	80	-
	125			DW840		
	DW840			8400		
	DW831	-	-	DW831	80	-
	125			DW840		
	DW840			8400		

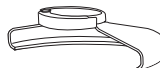
Çevrenin Korunması

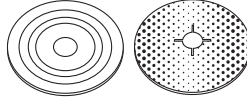
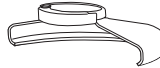

Aynı toplama. Bu işaretlenmiş simgeyle ürün ve piller normal evsel atıklarla birlikte çöpe atılmamalıdır. Bazı malzemeleri içeren ürün ve piller geri dönüştürülebilir veya geri kazanılabilir, bu da bazı hammaddeler için talebi azaltabilir. Lütfen elektrikli ürünleri ve pilleri yerel yasal mevzuata uygun şekilde geri dönüşüme tabi tutun. Daha ayrıntılı bilgiler www.2helpU.com adresinde mevcuttur.

TAŞLAMA AKSESUAR ÇİZELGESİ

Siper Tipi	Aksesuar	Açıklama	Taşlama Makinesine Takılması
 Tip 27 siper	 Basık merkezli taşlama disk	 Tip 27 siper  Destek flanşı	
	 Flap disk	 Tip 27 basık merkezli disk  Dişli tespit somunu	
	 Zımpara tabanı/ zımpara kağıdı	 Tip 27 siper  Kauçuk zımpara tabanı  Zımpara disk  Dişli tespit somunu	

ΜΕΣΑΙΟΥ ΜΕΓΕΘΟΥΣ ΓΩΝΙΑΚΟΣ ΤΡΟΧΟΣ

DW831/DW840

Συγχαρητήρια!

Επιλέξατε ένα εργαλείο DEWALT. Τα έτη εμπειρίας, η σχολαστική ανάπτυξη προϊόντων και η καινοτομία έχουν καταστήσει την DEWALT έναν από τους πιο αξιόπιστους συνεργάτες στον τομέα των επαγγελματικών ηλεκτρικών εργαλείων.

Τεχνικά δεδομένα

		DW831	DW840
Τάση	V_{AC}	230	230
Τύπος		4	3
Κατανάλωση ισχύος	W	1400	1800
Ονομαστική ταχύτητα	min^{-1}	11000	8400
Διάμετρος τροχού	mm	125	180
Μέγ. πλάτος τροχού	mm	6,5	7,0
Διάμετρος άξονα		M14	M14
Μήκος άξονα	mm	19	19
Βάρος	kg	3,1	4,0

Τιμές θορύβου και κραδασμών (διανυσματικό άθροισμα τριών αξόνων) σύμφωνα με το EN60745-2-3:

L_{pA} (στάθμη ηχητικής πίεσης εκπομπών θορύβου)	dB(A)	96	95
L_{WA} (στάθμη ηχητικής ισχύος)	dB(A)	104	101
K (αβεβαιότητα αναφερόμενης στάθμης ήχου)	dB(A)	3	3,1

Επιφανειακό τρόχισμα			
Τιμή εκπομπών κραδασμών $a_{h,M}$ =	m/s^2	13	12
Αβεβαιότητα K =	m/s^2	1,8	1,7
Λείανση με δίσκο			
Τιμή εκπομπών κραδασμών $a_{h,M}$ =	m/s^2	2,7	2,3
Αβεβαιότητα K =	m/s^2	1,5	<2,5

Το επίπεδο εκπομπής κραδασμών που αναφέρεται στο παρόν ενημερωτικό φυλλάδιο, μετρήθηκε σύμφωνα με τυποποιημένη δοκιμή που αναφέρεται στο πρότυπο EN60745 και μπορεί να χρησιμοποιηθεί για σύγκριση μεταξύ εργαλείων. Μπορεί να χρησιμοποιηθεί για την αρχική αξιολόγηση της έκθεσης.

ΠΡΕΙΔΟΠΟΙΗΣΗ: Το αναφερόμενο επίπεδο εκπομπής κραδασμών αντιστοιχεί στις βασικές εφαρμογές του εργαλείου. Ωστόσο, εάν το εργαλείο χρησιμοποιηθεί σε άλλες εφαρμογές, με διαφορετικά παρελκόμενα ή σε περίπτωση κακής συντήρησης, η εκπομπή κραδασμών ενδέχεται να διαφέρει. Αυτό ενδέχεται να αυξήσει σημαντικά το επίπεδο έκθεσης καθ' όλη τη διάρκεια του χρόνου λειτουργίας.

Για την εκτίμηση του επιπέδου έκθεσης σε κραδασμούς πρέπει επίσης να ληφθεί υπόψη το πόσες φορές το εργαλείο τίθεται εκτός λειτουργίας ή ο χρόνος που λειτουργεί χωρίς να εκτελεί κάποια εργασία. Αυτό ενδέχεται να ελαττώσει σημαντικά το επίπεδο έκθεσης καθ' όλη τη διάρκεια του χρόνου λειτουργίας.

Προσδιορίστε επιπρόσθετα μέτρα ασφαλείας για να προστατεύσετε το χειριστή από τις επιπτώσεις των κραδασμών. Τέτοια μέτρα είναι: συντήρηση του εργαλείου και των παρελκόμενων, διατήρηση των χεριών σε καλή θερμοκρασία, οργάνωση μοτίβων εργασίας.

Δήλωση Συμμόρφωσης - Ε.Κ.

Οδηγία περί μηχανικού εξοπλισμού



Μεσαίου Μεγεθους Γωνιακος Τροχος DW831, DW840

Η εταιρεία DEWALT δηλώνει ότι τα προϊόντα που περιγράφονται στην ενότητα **Τεχνικά δεδομένα** σχεδιάστηκαν σε συμμόρφωση με τα εξής πρότυπα και οδηγίες:

2006/42/ΕΚ, EN60745-1:2009+A11:2010, EN60745-2-3:2011 +A2:2013 +A11:2014 +A12:2014 +A13:2015.

Αυτά τα προϊόντα συμμορφώνονται και με τις Οδηγίες 2014/30/ΕΕ και 2011/65/ΕΕ. Για περισσότερες πληροφορίες, παρακαλούμε επικοινωνήστε με την DEWALT στην παρακάτω διεύθυνση ή ανατρέξτε στο πίσω μέρος του εγχειριδίου.

Ο κάτωθι υπογράφων είναι υπεύθυνος για τη σύνταξη του τεχνικού φακέλου και πραγματοποιεί την παρούσα δήλωση εκ μέρους της εταιρείας DEWALT.

Markus Rompel

Αντιπρόεδρος Μηχανολογίας, PTE Ευρώπης

DEWALT, Richard-Klinger-Straße 11,

D-65510, Idstein, Γερμανία

13.11.2018



ΠΡΟΕΙΔΟΠΟΙΗΣΗ: Για να ελαττώσετε τον κίνδυνο τραυματισμού, διαβάστε το εγχειρίδιο χρήσης.

Ορισμοί: Οδηγίες ασφαλείας

Οι παρακάτω ορισμοί περιγράφουν το επίπεδο σοβαρότητας για κάθε προειδοποιητική λέξη. Παρακαλούμε διαβάστε το εγχειρίδιο και δώστε προσοχή σε αυτά τα σύμβολα.



ΚΙΝΔΥΝΟΣ: Υποδεικνύει μια επικείμενη επικίνδυνη κατάσταση, η οποία, εάν δεν αποφευχθεί, **θα προκαλέσει θάνατο ή σοβαρό τραυματισμό.**



ΠΡΟΕΙΔΟΠΟΙΗΣΗ: Υποδεικνύει μια ενδεχομένως επικίνδυνη κατάσταση, η οποία, εάν δεν αποφευχθεί, **θα μπορούσε να προκαλέσει θάνατο ή σοβαρό τραυματισμό.**



ΠΡΟΣΟΧΗ: Υποδεικνύει μια ενδεχομένως επικίνδυνη κατάσταση, η οποία, εάν δεν αποφευχθεί, **ενδέχεται να προκαλέσει τραυματισμό μικρής ή μέτριας σοβαρότητας.**

ΣΗΜΕΙΩΣΗ: Υποδεικνύει μια πρακτική που **δεν έχει σχέση με προσωπικό τραυματισμό** και η οποία, εάν δεν αποφευχθεί, **ενδέχεται να προκαλέσει υλική ζημία.**



Υποδηλώνει κίνδυνο ηλεκτροπληξίας.



Υποδηλώνει κίνδυνο πυρκαγιάς.

Γενικές προειδοποιήσεις ασφαλείας για τα ηλεκτρικά εργαλεία



ΠΡΟΕΙΔΟΠΟΙΗΣΗ: Διαβάστε όλες τις προειδοποιήσεις ασφαλείας, τις οδηγίες, τις απεικονίσεις και τις προδιαγραφές που συνοδεύουν αυτό το ηλεκτρικό εργαλείο. Η μη τήρηση οποιασδήποτε από τις οδηγίες που αναφέρονται πιο κάτω μπορεί να έχει ως αποτέλεσμα ηλεκτροπληξία, πυρκαγιά και/ή σοβαρό τραυματισμό.

ΔΙΑΤΗΡΗΣΤΕ ΤΙΣ ΠΡΟΕΙΔΟΠΟΙΗΣΕΙΣ ΚΑΙ ΤΙΣ ΟΔΗΓΙΕΣ ΓΙΑ ΜΕΛΛΟΝΤΙΚΗ ΑΝΑΦΟΡΑ

Ο όρος «ηλεκτρικό εργαλείο» σε όλες τις προειδοποιήσεις, αναφέρεται σε εργαλείο που τροφοδοτείται με ρεύμα από το ηλεκτρικό δίκτυο (με καλώδιο) ή σε εργαλείο που λειτουργεί με μπαταρία (ασύρματο).

1) Ασφάλεια χώρου εργασίας

- Διατηρείτε το χώρο εργασίας καθαρό και καλά φωτισμένο.** Οι μη τακτοποιημένοι ή σκοτεινοί χώροι, αποτελούν αιτία ατυχημάτων.
- Μη λειτουργείτε τα ηλεκτρικά εργαλεία σε εκρηκτικές ατμόσφαιρες, όπως όταν υπάρχουν εύφλεκτα υγρά, αέρια ή σκόνη.** Τα ηλεκτρικά εργαλεία δημιουργούν σπινθήρες που μπορούν να προκαλέσουν ανάφλεξη στη σκόνη ή τις αναθυμιάσεις.
- Απομακρύνετε τα παιδιά και άλλα παρευρισκόμενα άτομα όταν χρησιμοποιείτε ένα ηλεκτρικό εργαλείο.** Η απόσπαση της προσοχής σας μπορεί να έχει ως αποτέλεσμα την απώλεια ελέγχου.

2) Ηλεκτρική ασφάλεια

- Τα βύσματα των ηλεκτρικών εργαλείων πρέπει να ταιριάζουν με τις πρίζες. Μην τροποποιείτε ποτέ το βύσμα με οποιονδήποτε τρόπο. Μη χρησιμοποιείτε τυχόν βύσματα προσαρμογέα με γειωμένα (με γείωση εδάφους) ηλεκτρικά εργαλεία.** Με μη τροποποιημένα βύσματα και κατάλληλες πρίζες ελαττώνεται ο κίνδυνος ηλεκτροπληξίας.
- Αποφεύγετε την επαφή του σώματός σας με γειωμένες επιφάνειες όπως σωλήνες, calorifères, εστίες κουζίνας και ψυγεία.** Ο κίνδυνος ηλεκτροπληξίας αυξάνεται όταν το σώμα σας είναι γειωμένο.
- Μην εκθέτετε τα ηλεκτρικά εργαλεία στη βροχή ή σε συνθήκες υγρασίας.** Η είσοδος νερού σε ηλεκτρικό εργαλείο αυξάνει τον κίνδυνο ηλεκτροπληξίας.
- Μην καταπονείτε υπερβολικά το καλώδιο. Μη χρησιμοποιείτε ποτέ το καλώδιο για τη μεταφορά, το τράβηγμα ή την απασύνδεση του ηλεκτρικού εργαλείου. Κρατήστε το καλώδιο μακριά από θερμότητα, λάδι, αιχμηρές ακμές και κινούμενα μέρη.** Καλώδια που έχουν υποστεί ζημιά ή περιπλεγμένα καλώδια αυξάνουν τον κίνδυνο ηλεκτροπληξίας.
- Όταν χρησιμοποιείτε ένα ηλεκτρικό εργαλείο σε εξωτερικό χώρο, να χρησιμοποιείτε μόνο καλώδια προέκτασης που είναι κατάλληλα για χρήση σε εξωτερικό χώρο. Η χρήση καλωδίου**

κατάλληλου για χρήση σε εξωτερικό χώρο ελαττώνει τον κίνδυνο ηλεκτροπληξίας.

- ζ) **Εάν είναι αναπόφευκτη η λειτουργία ηλεκτρικού εργαλείου σε χώρο με υψηλή υγρασία, χρησιμοποιήστε παροχή ηλεκτροδότησης με προστασία από ρεύματα διαρροής (RCD).** Η χρήση μιας διάταξης RCD ελαττώνει τον κίνδυνο ηλεκτροπληξίας.

3) Προσωπική ασφάλεια

- α) **Παραμείνετε σε εγρήγορση, προσέχετε τι κάνετε και χρησιμοποιείτε την κοινή λογική κατά τη χρήση ενός ηλεκτρικού εργαλείου. Μη χρησιμοποιείτε οποιοδήποτε ηλεκτρικό εργαλείο εάν είστε κουρασμένος(-η) ή υπό την επίρεια ναρκωτικών, αλκοόλ ή φαρμακευτικής αγωγής.** Μια μόνο στιγμή απόσπασης της προσοχής σας καθώς χειρίζεστε ηλεκτρικά εργαλεία, μπορεί να προκαλέσει σοβαρό προσωπικό τραυματισμό.
- β) **Χρησιμοποιείτε ατομικό προστατευτικό εξοπλισμό. Να φοράτε πάντοτε προστατευτικά γυαλιά.** Η χρήση προστατευτικού εξοπλισμού όπως μάσκα για τη σκόνη, αντιολισθητικών υποδημάτων, κράνους ή προστατευτικών ακουστικών για τις ανάλογες συνθήκες, θα ελαττώσει τους προσωπικούς τραυματισμούς.
- γ) **Αποτρέψτε τυχόν ακούσια εκκίνηση του εργαλείου. Βεβαιωθείτε ότι ο διακόπτης βρίσκεται στη θέση Off προτού συνδέσετε το εργαλείο στην πρίζα ή/και στην μπαταρία, καθώς και προτού σηκώσετε ή μεταφέρετε το εργαλείο.** Η μεταφορά ηλεκτρικών εργαλείων με το δάκτυλό σας στο διακόπτη ή η σύνδεση στην πρίζα εργαλείων με το διακόπτη στη θέση On ενέχουν κίνδυνο ατυχήματος.
- δ) **Αφαιρέστε οποιοδήποτε κλειδί ή ρυθμιστικό κλειδί προτού ενεργοποιήσετε το ηλεκτρικό εργαλείο.** Ένα κλειδί ή ρυθμιστικό κλειδί που έχει αφαιρεθεί προσαρτημένο σε κινητό τμήμα του ηλεκτρικού εργαλείου, μπορεί να προκαλέσει προσωπικό τραυματισμό.
- ε) **Μην προσπαθήσετε να φτάσετε απομακρυσμένα σημεία. Φροντίστε να έχετε πάντοτε την κατάλληλη στάση και να διατηρείτε την ισορροπία σας.** Κατ' αυτόν τον τρόπο θα έχετε καλύτερο έλεγχο του εργαλείου σε απροσδόκητες καταστάσεις.
- ζ) **Να είστε ντυμένοι κατάλληλα. Μην φοράτε φαρδιά ενδύματα ή κοσμήματα. Κρατάτε τα μαλλιά και τα ρούχα σας μακριά από κινούμενα μέρη.** Τα φαρδιά ενδύματα, τα κοσμήματα ή τα μακριά μαλλιά μπορεί να εμπλακούν στα κινούμενα μέρη.
- η) **Εάν οι συσκευές παρέχονται με σύνδεση συστημάτων αφαίρεσης και συλλογής σκόνης, φροντίστε τα συστήματα αυτά να είναι συνδεδεμένα και να χρησιμοποιούνται κατάλληλα.** Η χρήση συστήματος συλλογής σκόνης μπορεί να ελαττώσει τους κινδύνους που σχετίζονται με τη σκόνη.
- θ) **Μην αφήνετε την εξοικείωση που έχετε αποκτήσει από τη συχνή χρήση εργαλείων να σας επιτρέψει να εφησυχάσετε και να αγνοείτε τις αρχές ασφαλούς χρήσης των εργαλείων.** Μια απρόσκτη ενέργεια μπορεί

να προκαλέσει βαρύ τραυματισμό μέσα σε κλάσματα του δευτερολέπτου.

4) Χρήση και φροντίδα των ηλεκτρικών εργαλείων

- α) **Μη ζορίζετε το ηλεκτρικό εργαλείο. Χρησιμοποιείτε το κατάλληλο εργαλείο ανάλογα με την εφαρμογή.** Η εργασία θα πραγματοποιηθεί με καλύτερο και πιο ασφαλές τρόπο όταν εκτελείται από το σωστά επιλεγμένο ηλεκτρικό εργαλείο με τον προβλεπόμενο ρυθμό.
- β) **Μη χρησιμοποιείτε το εργαλείο εάν ο διακόπτης δεν μεταβαίνει στις θέσεις On (Ενεργοποίηση) και Off (Απενεργοποίηση).** Οποιοδήποτε εργαλείο δεν μπορεί να ελεγχθεί μέσω του διακόπτη του, είναι επικίνδυνο και πρέπει να επισκευαστεί.
- γ) **Αποσυνδέστε το φως από την πηγή ρεύματος και/ή το πακέτο μπαταρίας, αν είναι αποσπώσιμο, από το ηλεκτρικό εργαλείο, πριν διεξαγάγετε οποιαδήποτε ρύθμιση, αλλαγή εξαρτήματος ή όταν πρόκειται να αποθηκεύσετε το ηλεκτρικό εργαλείο.** Αυτού του είδους τα μέτρα ασφαλείας ελαττώνουν τον κίνδυνο τυχαίας θέσης σε λειτουργία του ηλεκτρικού εργαλείου.
- δ) **Αποθηκεύετε τα ηλεκτρικά εργαλεία που δεν χρησιμοποιείτε μακριά από μέρη όπου μπορούν να τα προσεγγίσουν παιδιά και μην επιτρέπετε τη χρήση του ηλεκτρικού εργαλείου από άτομα που δεν είναι εξοικειωμένα με αυτό ή με τις οδηγίες χρήσης του.** Τα ηλεκτρικά εργαλεία είναι επικίνδυνα όταν χρησιμοποιούνται από μη εκπαιδευμένους χειριστές.
- ε) **Συντηρείτε τα ηλεκτρικά εργαλεία και τα αξεσουάρ. Ελέγξτε για τυχόν εσφαλμένη ευθυγράμμιση ή ενσφήνωση κινούμενων μερών, για τυχόν θραύση εξαρτημάτων και για τυχόν άλλες καταστάσεις που μπορεί να επηρεάσουν τη λειτουργία του ηλεκτρικού εργαλείου. Εάν το ηλεκτρικό εργαλείο έχει υποστεί ζημιά, φροντίστε για την επισκευή του πριν το χρησιμοποιήσετε.** Πολλά ατυχήματα έχουν προκληθεί από ηλεκτρικά εργαλεία που δεν έχουν συντηρηθεί κατάλληλα.
- ζ) **Διατηρείτε τα εργαλεία κοπής αιχμηρά και καθαρά.** Τα κατάλληλα συντηρημένα εργαλεία κοπής με αιχμηρά άκρα κοπής έχουν μικρότερες πιθανότητες λυγίσματος κατά τη λειτουργία και ελέγχονται ευκολότερα.
- η) **Χρησιμοποιείτε το ηλεκτρικό εργαλείο, τα παρελκόμενα και τα τρυπάνια κ.λπ. σύμφωνα με τις παρούσες οδηγίες, λαμβάνοντας υπόψη τις συνθήκες εργασίας και την εργασία που πρόκειται να πραγματοποιηθεί.** Η χρήση ενός ηλεκτρικού εργαλείου για εργασίες διαφορετικές από αυτές για τις οποίες προορίζεται, μπορεί να οδηγήσει σε επικίνδυνη κατάσταση.
- θ) **Διατηρείτε τις λαβές και τις επιφάνειες κρατήματος στεγνές, καθαρές και απαλλαγμένες από λάδι και γράσο.** Οι ολισθηρές λαβές και επιφάνειες κρατήματος δεν επιτρέπουν τον ασφαλή χειρισμό και έλεγχο του εργαλείου σε μη αναμενόμενες καταστάσεις.

5) Συντήρηση (Σέρβις)

- α) Φροντίζετε η συντήρηση του ηλεκτρικού εργαλείου να πραγματοποιείται από πιστοποιημένο για επισκευές άτομο, με τη χρήση μόνο πανομοιότυπων ανταλλακτικών. Κατ' αυτό τον τρόπο εξασφαλίζεται η ασφάλεια του ηλεκτρικού εργαλείου.

ΠΡΟΣΘΕΤΟΙ ΣΥΓΚΕΚΡΙΜΕΝΟΙ ΚΑΝΟΝΙΣΜΟΙ ΑΣΦΑΛΕΙΑΣ

Οδηγίες ασφαλείας για όλες τις λειτουργίες

- α) Αυτό το ηλεκτρικό εργαλείο προορίζεται για λειτουργία εργαλείο τροχοστροφής, λείανσης με γυαλόχαρτο ή κοπή. Η μη τήρηση όλων των οδηγιών που αναφέρονται παρακάτω ενδέχεται να οδηγήσει σε ηλεκτροπληξία, πυρκαγιά ή/και σοβαρό τραυματισμό.
- β) Δεν συνιστάται να εκτελούνται με αυτό το ηλεκτρικό εργαλείο εργασίες όπως στίλβωση ή κοπή και εργασίες με συρματόβουρτσα.
- γ) Χρησιμοποιείτε μόνο παρελκόμενα που έχουν σχεδιαστεί ειδικά και συνιστώνται από τον κατασκευαστή του εργαλείου. Το γεγονός ότι ένα παρελκόμενο μπορεί να προσαρτηθεί στο ηλεκτρικό εργαλείο, δεν σημαίνει ότι διασφαλίζεται η ασφαλής λειτουργία.
- δ) Η ονομαστική ταχύτητα του παρελκόμενου πρέπει να είναι τουλάχιστον ίση με τη μέγιστη ταχύτητα που αναγράφεται επάνω στο ηλεκτρικό εργαλείο. Τα παρελκόμενα που λειτουργούν σε ταχύτητα μεγαλύτερη από την ονομαστική τους, ενδέχεται να υποστούν θραύση και να πεταχτούν μακριά.
- ε) Η εξωτερική διάμετρος και το πάχος του παρελκόμενου πρέπει να βρίσκεται εντός της ονομαστικής τιμής χωρητικότητας του ηλεκτρικού εργαλείου. Δεν είναι δυνατή η προστασία ή ο έλεγχος σε επαρκή βαθμό των παρελκόμενων με λανθασμένο μέγεθος.
- στ) Η βιδωτή βάση των αξεσουάρ πρέπει να ταιριάζει με το σπείρωμα του άξονα του εργαλείου τροχού. Για αξεσουάρ που στερεώνονται με φλάντζες, η οπή ατράκτου του αξεσουάρ πρέπει να ταιριάζει με τη διάμετρο της οπής τοποθέτησης της φλάντζας. Αξεσουάρ που δεν ταιριάζουν με τα υλικά στερέωσης του ηλεκτρικού εργαλείου θα κινούνται εκτός ζυγοστάθμισης, θα δονούνται υπερβολικά και μπορεί να γίνουν αιτία απώλειας του ελέγχου.
- ζ) Μη χρησιμοποιείτε κατεστραμμένα παρελκόμενα. Πριν από κάθε χρήση, επιθεωρήστε τα παρελκόμενα όπως το λειαντικό τροχό για θραύσματα και ρωγμές, τα προστατευτικά υποστήριξης για ρωγμές, οπές ή υπερβολική φθορά και τη συρματόβουρτσα για χαλαρά ή σπασμένα σύρματα. Σε περίπτωση πτώσης του ηλεκτρικού εργαλείου ή κάποιου παρελκόμενου, επιθεωρήστε για τυχόν ζημιά ή τοποθετήστε ένα μη κατεστραμμένο παρελκόμενο. Μετά την επιθεώρηση και την τοποθέτηση ενός παρελκόμενου, φροντίστε

να παραμείνετε, εσείς και τυχόν άτομα που βρίσκονται δίπλα σας, μακριά από την επιφάνεια του περιστρεφόμενου παρελκόμενου και λειτουργήστε το εργαλείο σε μέγιστη ταχύτητα χωρίς φορτίο επί ένα λεπτό. Τα κατεστραμμένα παρελκόμενα πρέπει φυσιολογικά να διασπαστούν κατά τη διάρκεια αυτού του ελέγχου.

- η) Χρησιμοποιείτε ατομικό προστατευτικό εξοπλισμό. Ανάλογα με την εφαρμογή, χρησιμοποιείτε προστατευτική προσωπίδα, προστατευτικά γυαλιά ή γυαλιά ασφαλείας. Ανάλογα με το τι χρειάζεται, χρησιμοποιείτε μάσκα για τη σκόνη, προστατευτικά για τα αυτιά, γάντια και ποδιά εργαστηρίου που μπορεί να αποτρέψει την επαφή με μικρά θραύσματα από τη λείανση ή από το υπό κατεργασία τεμάχιο.

Τα προστατευτικά για τα μάτια πρέπει να μπορούν να σταματούν τα ιπτάμενα υπολείμματα που δημιουργούνται από τις διάφορες εργασίες. Η μάσκα για τη σκόνη ή ο αναπνευστήρας πρέπει να μπορούν να φιλτράρουν τα σωματίδια που δημιουργούνται από την εκάστοτε εργασία. Η παρατεταμένη έκθεση σε θόρυβο υψηλής έντασης μπορεί να προκαλέσει απώλεια ακοής.

- εγώ) Διατηρείτε τυχόν παραβρισκόμενα άτομα σε ασφαλή απόσταση από το χώρο εργασίας. Όποιος εισέρχεται στο χώρο εργασίας πρέπει να φοράει ατομικό προστατευτικό εξοπλισμό. Τυχόν θραύσματα από το υπό κατεργασία τεμάχιο ή από παρελκόμενο που έχει σπάσει μπορεί να πεταχτούν μακριά και να προκαλέσουν τραυματισμό σε σημείο εκτός της άμεσης περιοχής εργασίας.

- ι) Κρατάτε το ηλεκτρικό εργαλείο μόνο από μονωμένες επιφάνειες λαβής, όταν εκτελείτε μια εργασία όπου το αξεσουάρ κοπής μπορεί να έρθει σε επαφή με αθέατα καλώδια ή με το ίδιο του το καλώδιο. Αν αξεσουάρ κοπής έρθει σε επαφή με καλώδιο υπό τάση μπορεί να τεθούν υπό ηλεκτρική τάση και τα εκτεθειμένα μεταλλικά μέρη του ηλεκτρικού εργαλείου και να προκληθεί ηλεκτροπληξία στο χειριστή.

- ια) Τοποθετείτε το καλώδιο μακριά από το περιστρεφόμενο παρελκόμενο. Εάν χάσετε τον έλεγχο, το καλώδιο ενδέχεται να κοπεί ή να μαγκώσει και το χέρι ή ο βραχίονάς σας να τραβηχτεί προς το περιστρεφόμενο παρελκόμενο.
- ιβ) Ποτέ μην αφήνετε το ηλεκτρικό εργαλείο κάτω εάν δεν έχει σταματήσει εντελώς να κινείται το παρελκόμενο. Το περιστρεφόμενο παρελκόμενο μπορεί να αδράξει την επιφάνεια και να χάσετε τον έλεγχο του εργαλείου.
- ιγ) Μη θέτετε το εργαλείο σε λειτουργία ενώσω το μεταφέρετε. Η τυχαία επαφή με το περιστρεφόμενο παρελκόμενο μπορεί να προκαλέσει το μάγκωμα στα ρούχα σας, τραβώντας το παρελκόμενο προς το σώμα σας.
- ιδ) Καθαρίζετε τακτικά τις οπές αερισμού του ηλεκτρικού εργαλείου. Ο ανεμιστήρας του κινητήρα έλκει τη σκόνη στο εσωτερικό του περιβλήματος και η

υπερβολική συσσώρευση μετάλλου σε σκόνη μπορεί να ενέχει κινδύνους λόγω του ρεύματος.

- ιε) **Μη χρησιμοποιείτε το εργαλείο κοντά σε εύφλεκτα υλικά.** Οι σπινθήρες μπορούν να προκαλέσουν ανάφλεξη των υλικών αυτών.
- ιστ) **Μη χρησιμοποιείτε παρεκκείμενα που απαιτούν ψυκτικό σε υγρή μορφή.** Η χρήση νερού ή άλλης ψυκτικής ουσίας σε υγρή μορφή μπορεί να προκαλέσει ηλεκτροπληξία.

ΕΠΙΠΛΕΟΝ ΟΔΗΓΙΕΣ ΑΣΦΑΛΕΙΑΣ ΓΙΑ ΟΛΕΣ ΤΙΣ ΔΙΑΔΙΚΑΣΙΕΣ

Αιτίες της ανάδρασης και πρόληψή της από το χειριστή

Η ανάδραση («κλότσημα») είναι μια ξαφνική αντίδραση λόγω σύνθλιψης ή εμπλοκής του περιστρεφόμενου τροχού ή οποιουδήποτε άλλου εξαρτήματος. Η σύνθλιψη ή η εμπλοκή προκαλεί το απότομο σταμάτημα του περιστρεφόμενου εξαρτήματος, γεγονός που με τη σειρά του προκαλεί τη βίαιη μετακίνηση του ανεξέλεγκτου ηλεκτρικού εργαλείου προς την κατεύθυνση αντίθετα από την κατεύθυνση περιστροφής του εξαρτήματος στο σημείο σύνδεσης.

Για παράδειγμα, εάν ένας λειαντικός τροχός έχει μαγκώσει στο τεμάχιο εργασίας, το άκρο του τροχού που εισχωρεί στο σημείο μαγκώματος μπορεί να εισχωρήσει στην επιφάνεια του υλικού, κάνοντας τον τροχό να ανέβει προς τα έξω ή να «κλωστήσει» προς τα έξω. Ο τροχός μπορεί είτε να αναπηδήσει προς το χειριστή ή μακριά απ' αυτόν, ανάλογα με την κατεύθυνση της κίνησης του τροχού στο σημείο που μαγκωσε. Οι λειαντικοί τροχοί μπορεί επίσης να σπάσουν κάτω απ' αυτές τις συνθήκες.

Η ανάδραση ώθηση είναι το αποτέλεσμα κακομεταχείρισης του εργαλείου ή και εσφαλμένων διαδικασιών χειρισμού ή συνθηκών και μπορεί να αποφευχθεί με τις κατάλληλες προφυλάξεις που παρέχονται παρακάτω:

- α) **Διατηρήστε σταθερή λαβή στο ηλεκτρικό εργαλείο και τοποθετήστε το σώμα σας και το βραχίονά σας έτσι ώστε να μπορείτε να έχετε αντίσταση σε δυνάμεις ανάδρασης ώθησης. Χρησιμοποιείτε πάντα βοηθητική χειρολαβή, εάν διατίθεται, για μέγιστο έλεγχο ανάδρασης ώθησης ή αντίδρασης ροπής κατά την εκκίνηση.** Ο χειριστής μπορεί να ελέγξει την αντίδραση ροπής ή τις δυνάμεις ανάδρασης ώθησης, εάν ληφθούν οι κατάλληλες προφυλάξεις.
- β) **Μην τοποθετείτε ποτέ το χέρι σας κοντά στο περιστροφικό παρεκκείμενο.** Το παρεκκείμενο μπορεί να αναπηδήσει (λόγω ανάδρασης ώθησης) πάνω από το χέρι σας.
- γ) **Μην τοποθετείτε το σώμα σας σε περιοχή όπου μπορεί να αναπηδήσει το ηλεκτρικό εργαλείο σε περίπτωση ανάδρασης ώθησης.** Η ανάδραση ώθηση θα ωθήσει το εργαλείο σε κατεύθυνση αντίθετη από την κίνηση του τροχού στο σημείο που έχει μαγκώσει.
- δ) **Ασκήστε ιδιαίτερη προσοχή κατά την εργασία σε γωνίες, αιχμηρά άκρα κλπ. Αποφύγετε τις αναπηδήσεις και τυχόν μαγκώματα του**

παρεκκείμενου. Οι γωνίες, τα αιχμηρά άκρα ή οι αναπηδήσεις έχουν την τάση να προκαλούν μαγκώματα του περιστροφικού παρεκκείμενου και την απώλεια ελέγχου ή την ανάδρομη ώθηση.

- ε) **Μην προσαρτάτε λεπίδα ξυλογλυπτικής αλυσσοπρίνου ή λεπίδα δισκοπρίνου με δόντια.** Αυτές οι λεπίδες προκαλούν συχνές ανάδρομες ωθήσεις και απώλεια ελέγχου.

Προειδοποιήσεις ασφαλείας σχετικά με το τρόχισμα

- α) **Χρησιμοποιείτε μόνο τύπους τροχών που συνιστώνται για το ηλεκτρικό εργαλείο σας σε συνδυασμό με τον συγκεκριμένο προφυλακτήρα που έχει σχεδιαστεί για τον επιλεγμένο τροχό.** Για τροχούς για τους οποίους δεν έχει σχεδιαστεί το ηλεκτρικό εργαλείο δεν μπορεί να επιτευχθεί επαρκής προστασία και επομένως αυτοί δεν είναι ασφαλείς.
- β) **Η επιφάνεια τρόχισματος σε τροχούς βυθισμένου κέντρου πρέπει να τοποθετείται κάτω από το επίπεδο του χειλούς του προφυλακτήρα.** Ένας ακατάλληλα τοποθετημένος τροχός που προεξέχει από το επίπεδο του χειλούς προφυλακτήρα δεν επιτρέπει επαρκή προστασία.
- γ) **Ο προφυλακτήρας πρέπει να είναι προσαρτημένος στέρεα στο ηλεκτρικό εργαλείο και να έχει ρυθμιστεί η θέση του για μέγιστη ασφάλεια, ώστε ο χειριστής να είναι εκτεθειμένος σε όσο το δυνατόν μικρότερο μέρος του τροχού.** Ο προφυλακτήρας βοηθά να προστατεύεται ο χειριστής από θραύσματα λόγω ενδοχόμενης θραύσης του τροχού, από κατά λάθος επαφή με τον τροχό και από σπινθήρες οι οποίοι θα μπορούσαν να προκαλέσουν ανάφλεξη σε ρουχισμό.
- δ) **Οι τροχοί πρέπει να χρησιμοποιούνται μόνο για τις συνιστώμενες εφαρμογές. Για παράδειγμα: μην τροχίζετε με το πλάι του τροχού κοπής.** Οι λειαντικοί τροχοί κοπής προορίζονται για τρόχισμα με την περιφέρεια μόνο, ενώ αν εφαρμοστούν πλευρικές δυνάμεις στους τροχούς αυτούς, μπορεί να προκληθεί θραύση τους.
- ε) **Πάντα να χρησιμοποιείτε φλάντζες τροχών που δεν έχουν ζημιές και είναι του σωστού μεγέθους και σχήματος για τον τροχό που έχετε επιλέξει.** Οι σωστές φλάντζες τροχού υποστηρίζουν τον τροχό, μειώνοντας έτσι την πιθανότητα θραύσης του. Οι φλάντζες για τροχούς κοπής μπορεί να είναι διαφορετικές από τις φλάντζες για τροχούς τρόχισματος.
- στ) **Μη χρησιμοποιείτε φθαρμένους τροχούς από μεγαλύτερο ηλεκτρικό εργαλείο.** Ένας τροχός που προορίζεται για μεγαλύτερο ηλεκτρικό εργαλείο δεν είναι κατάλληλος για τη μεγαλύτερη ταχύτητα ενός μικρότερου εργαλείου και μπορεί να σπάσει.

Προειδοποιήσεις ασφαλείας ειδικά για εργασίες γυαλοχαρτίσματος

- α) **Μη χρησιμοποιείτε υπερβολικά μεγάλου μεγέθους χαρτί γυαλοχαρτίσματος σε δίσκο.** Ακολουθείτε τις συστάσεις των κατασκευαστών κατά την επιλογή

χαρτιού γυαλοχαρτίσματος. Το μεγάλο μεγέθους χαρτί γυαλοχαρτίσματος που εκτείνεται πέρα από το αντίστοιχο προστατευτικό μπορεί να σχιστεί προκαλώντας εμπλοκή, σχίσμο του δίσκου ή ανάδραση.

Πρόσθετες πληροφορίες ασφαλείας

- Αυτό το εργαλείο δεν έχει σχεδιαστεί για χρήση με συρματοτροχούς ή με συρματοβουρτσα σχήματος κυπέλλου.



ΠΡΟΕΙΔΟΠΟΙΗΣΗ: Συνιστούμε τη χρήση διάταξης προστασίας από ρεύμα διαρροής με διαβάθμιση έντασης ρεύματος διαρροής 30mA ή μικρότερη.

Υπολειπόμενοι κίνδυνοι

Παρά την εφαρμογή των σχετικών κανονισμών ασφαλείας και την εφαρμογή διατάξεων ασφαλείας, ορισμένοι υπολειπόμενοι κίνδυνοι δεν μπορούν να αποφευχθούν. Αυτοί είναι:

- Βλάβη της ακοής.
- Κίνδυνος σωματικής βλάβης λόγω εκτινασσομένων σωματιδίων.
- Κίνδυνος εγκαυμάτων λόγω της θέρμανσης των αξεσουάρ κατά τη λειτουργία.
- Κίνδυνος σωματικής βλάβης λόγω παρατεταμένης χρήσης.
- Κίνδυνος σκόνης από επικίνδυνες ουσίες.

Ηλεκτρική ασφάλεια

Ο ηλεκτρικός κινητήρας έχει σχεδιαστεί για λειτουργία μόνο σε μία τάση. Ελέγχετε πάντοτε εάν η τροφοδοσία ανταποκρίνεται στην τάση που αναγράφεται στην επιγραφή με τα δεδομένα.



Το εργαλείο της DEWALT διαθέτει διπλή μόνωση σύμφωνα με το πρότυπο EN60745. Κατά συνέπεια, δεν απαιτείται καλώδιο γείωσης.

Εάν το καλώδιο τροφοδοσίας υποστεί βλάβη, πρέπει να αντικατασταθεί από ειδικά διαμορφωμένο καλώδιο που διατίθεται μέσω της υπηρεσίας εξυπηρέτησης της DEWALT.

ΣΗΜΕΙΩΣΗ: Η συσκευή αυτή προορίζεται για σύνδεση σε σύστημα τροφοδοσίας ρεύματος με μέγιστη επιτρεπόμενη εμπέδηση συστήματος Zmax 0,406 Ω (DW831) / 0,28 Ω (DW840) στο σημείο διασύνδεσης (κιβώτιο υπηρεσίας παροχής ρεύματος) της τροφοδοσίας του χρήστη. Ο χρήστης πρέπει να διασφαλίσει ότι η συσκευή είναι συνδεδεμένη μόνο σε σύστημα τροφοδοσίας που πληροί την παραπάνω απαίτηση. Αν χρειαστεί, ο χρήστης μπορεί να ενημερωθεί από την δημόσια εταιρεία τροφοδοσίας ρεύματος για την εμπέδηση στο σημείο διασύνδεσης.

Χρήση προέκτασης

Δεν πρέπει να χρησιμοποιούνται προεκτάσεις εκτός και αν είναι απολύτως απαραίτητο. Χρησιμοποιήστε εγκκεκριμένη προέκταση, κατάλληλη για την είσοδο ρεύματος του φορτιστή σας (ανατρέξτε στα **Τεχνικά δεδομένα**). Το ελάχιστο μέγεθος του αγωγού είναι 1,5 mm², ενώ το μέγιστο μήκος είναι 30 m. Όταν χρησιμοποιείτε καλώδιο σε ρολό, να ξετυλίγετε πάντοτε το καλώδιο εντελώς.

Περιεχόμενα συσκευασίας

Στη συσκευασία περιέχεται:

- 1 Γωνιακό τροχό
 - 1 Προφυλακτήρα
 - 1 Πλευρική λαβή
 - 1 Σετ φλάντζας
 - 1 Μηχανικό κλειδί δύο πείρων
 - 1 Εγχειρίδιο οδηγιών
- Ελέγξτε για τυχόν ζημιές στο εργαλείο, στα τμήματα ή τα παρελκόμενα, οι οποίες μπορεί να συνέβησαν κατά τη διάρκεια της μεταφοράς.
 - Πριν από τη χρήση, αφιερώστε χρόνο για να διαβάσετε προσεκτικά και να κατανοήσετε το παρόν εγχειρίδιο.

Ενδείξεις επάνω στο εργαλείο

Επάνω στο εργαλείο εμφανίζονται τα παρακάτω εικονογράμματα:



Διαβάστε το εγχειρίδιο οδηγιών πριν από τη χρήση.



Φοράτε προστατευτικά για τα αυτιά.



Φοράτε προστατευτικά για τα μάτια.

Θεση Κωδικου Ημερομηνίας (Εικ. [Fig.] A)

Ο κωδικός ημερομηνίας **16**, ο οποίος περιλαμβάνει επίσης το έτος κατασκευής, είναι τυπωμένος επάνω στο περιβλήμα.

Παράδειγμα:

2018 XX XX

Έτος κατασκευής

Περιγραφή (Εικ. A)



ΠΡΟΕΙΔΟΠΟΙΗΣΗ: Μην τροποποιήσετε ποτέ το ηλεκτρικό εργαλείο ή οποιοδήποτε τμήμα του. Μπορεί να προκληθεί βλάβη ή προσωπικός τραυματισμός.

- 1 Διακόπτη ενεργοποίησης/ απενεργοποίησης (on/off)
- 2 Κουμπί απασφάλισης
- 3 Πλευρική λαβή
- 4 Προστατευτικό
- 5 Ασφάλεια άξονα

Προοριζόμενη Χρηση

Οι βαρέος τύπου γωνιακοί τροχοί σας έχουν σχεδιαστεί για επαγγελματικές εφαρμογές τροχίσματος και λείανσης.

Να **ΜΗ** χρησιμοποιείται σε συνθήκες υγρασίας ή όταν υπάρχουν εύφλεκτα υγρά ή αέρια.

ΜΗΝ χρησιμοποιείτε τροχούς τροχίσματος άλλους εκτός από τροχούς, κοίλους στο κέντρο και ενισχυμένους με ίνες, καθώς και δίσκους με πτερύγια.

Αυτοί οι βαρέως τύπου τροχοίτες είναι επαγγελματικά ηλεκτρικά εργαλεία.

ΜΗΝ αφήνετε τα παιδιά να έρχονται σε επαφή με το εργαλείο. Απαιτείται επίβλεψη όταν το εργαλείο αυτό χρησιμοποιείται από μη έμπειρους χειριστές.

- Το προϊόν αυτό δεν προορίζεται για χρήση από άτομα (περιλαμβανομένων παιδιών) που έχουν μειωμένες σωματικές, αισθητηριακές ή πνευματικές ικανότητες, ή έλλειψη εμπειρίας και/ή γνώσης και δεξιοτήτων, εκτός αν τα άτομα αυτά επιβλέπονται από άτομο υπεύθυνο για την ασφάλειά τους. Τα παιδιά δεν πρέπει να μένουν ποτέ μόνα τους με αυτό το προϊόν.

ΣΥΝΑΡΜΟΛΟΓΗΣΗ ΚΑΙ ΡΥΘΜΙΣΕΙΣ



ΠΡΟΕΙΔΟΠΟΙΗΣΗ: Για να ελαττώσετε τον κίνδυνο σοβαρού προσωπικού τραυματισμού, απενεργοποιείτε το εργαλείο και αποσυνδέετε το από την τροφοδοσία, πριν από την πραγματοποίηση τυχόν ρυθμίσεων ή την τοποθέτηση/αφαίρεση προσαρτημάτων ή παρελκόμενων. Βεβαιωθείτε ότι ο διακόπτης ενεργοποίησης βρίσκεται στη θέση OFF (Απενεργοποίηση). Η τυχαία εκκίνηση μπορεί να προκαλέσει τραυματισμό.

Τοποθέτηση της πλευρικής λαβής (Εικ. G)



ΠΡΟΕΙΔΟΠΟΙΗΣΗ: Προτού χρησιμοποιήσετε το εργαλείο, να βεβαιώνετε ότι η λαβή είναι σφιγμένη με ασφάλεια.



ΠΡΟΕΙΔΟΠΟΙΗΣΗ: Θα πρέπει να χρησιμοποιείτε πάντα την πλευρική λαβή ώστε να διατηρείτε σε κάθε περίπτωση τον έλεγχο του εργαλείου.

Βιδώστε σφιχτά την πλευρική λαβή **3** επάνω σε μία από τις οπές **15** σε οποιαδήποτε και στις δύο πλευρές του κιβωτίου ταχυτήτων.

Τοποθέτηση και αφαίρεση του προφυλακτήρα



ΠΡΟΕΙΔΟΠΟΙΗΣΗ: Πρέπει να χρησιμοποιούνται προφυλακτήρες με αυτό τον τροχιστή.

DW831 - Τοποθέτηση (Εικ. B & D)

- Τοποθετήστε το γωνιακό τροχιστή σε ένα τραπέζι, με τον άξονα προς τα επάνω. Ευθυγραμμίστε την ωτίδα **6** με την εγκοπή **7** στο στρίγμα.
- Πιέστε τον προφυλακτήρα **4** προς τα κάτω και περιστρέψτε τον στην κατεύθυνση του βέλους (Εικ. B).



ΠΡΟΕΙΔΟΠΟΙΗΣΗ: Ο πείρος ασφάλισης του προφυλακτήρα **9** αποτρέπει την αθέλητη αποσύνδεση του προφυλακτήρα.

DW831 - Αφαίρεση (Εικ. B & D)

- Κρατήστε το εργαλείο στο χέρι σας.
- Περιστρέψτε τον προφυλακτήρα **4** στην κατεύθυνση του βέλους (Εικ. D).
- Χρησιμοποιήστε ένα κατσαβίδι για να πιέσετε τον πείρο ασφάλισης **9** μέσα στην εγκοπή.
- Ελευθερώστε τον προφυλακτήρα.

DW840 - Τοποθέτηση (Εικ. C & D)

- Τοποθετήστε το γωνιακό τροχιστή σε ένα τραπέζι, με τον άξονα προς τα επάνω.
- Ευθυγραμμίστε τις ωτίδες **6** με τις εγκοπές **7**.

- Πιέστε τον προφυλακτήρα **4** προς τα κάτω και περιστρέψτε τον στην κατεύθυνση του βέλους (Εικ. C).
- Σφίξτε καλά τις βίδες **10**.

DW840 - Αφαίρεση

- Για να αφαιρέσετε τον προφυλακτήρα, ακολουθήστε την αντίστροφη σειρά ενεργειών.

Τοποθέτηση και αφαίρεση τροχού τροχίσματος (Εικ. E, F)

- Τοποθετήστε το εργαλείο πάνω σε ένα τραπέζι, με τον προφυλακτήρα προς τα πάνω.
- Τοποθετήστε τη φλάντζα βάσης **11** σωστά πάνω στον άξονα **12**.
- Τοποθετήστε τον τροχό τροχίσματος πάνω στη φλάντζα βάσης.
- Βιδώστε τη φλάντζα με σπείρωμα **14** πάνω στον άξονα **12**.
- Πιέστε την ασφάλεια του άξονα **5** και περιστρέψτε τον τροχό τροχίσματος έως ότου ασφαλίσει στη θέση του.
- Σφίξτε τη φλάντζα με σπείρωμα χρησιμοποιώντας το παρεχόμενο μηχανικό κλειδί δύο πείρων **13**.
- Ελευθερώστε την ασφάλεια άξονα.
- Για να αφαιρέσετε τον τροχό τροχίσματος, ξεβιδώστε τη φλάντζα με σπείρωμα χρησιμοποιώντας το κλειδί δύο πείρων (με συμπλεγμένη την ασφάλεια άξονα).

Τοποθέτηση και αφαίρεση Πέλματος βάσης/ Φύλλου γυαλόχαρτου (Εικ. E, F)

- Τοποθετήστε το εργαλείο πάνω σε ένα τραπέζι, με τον προφυλακτήρα προς τα πάνω.
- Αφαιρέστε τη φλάντζα βάσης **11**.
- Τοποθετήστε το λαστιχένιο πέλαμα βάσης σωστά πάνω στον άξονα **12**.
- Τοποθετήστε το φύλλο γυαλόχαρτου πάνω στο λαστιχένιο πέλαμα βάσης.
- Βιδώστε πάνω στον άξονα το παξιμάδι **14** σύσφιξης με σπείρωμα. Ο δακτύλιος πάνω στο παξιμάδι **14** σύσφιξης με σπείρωμα πρέπει να κοιτάζει προς το λαστιχένιο πέλαμα βάσης.
- Πατήστε το κουμπί **5** ασφάλισης του άξονα και περιστρέψτε τον άξονα **12** έως ότου ασφαλίσει στη θέση του.
- Σφίξτε το παξιμάδι **14** σύσφιξης με σπείρωμα χρησιμοποιώντας το κλειδί δύο πείρων.
- Ελευθερώστε την ασφάλιση άξονα
- Για να αφαιρέσετε το λαστιχένιο πέλαμα βάσης, ξεσφίξτε το παξιμάδι **14** σύσφιξης με σπείρωμα χρησιμοποιώντας το κλειδί δύο πείρων.



Πριν τη λειτουργία

- Εγκαταστήστε τον κατάλληλο προφυλακτήρα και δίσκο ή τροχό. Μη χρησιμοποιείτε υπερβολικά φθαρμένους δίσκους ή τροχούς.
- Μη χρησιμοποιείτε αξεσουάρ που έχει υποστεί ζημιά. Πριν από κάθε χρήση, επιθεωρείτε το αξεσουάρ, όπως τροχούς λείανσης, για εκκλίσεις και ρωγμές, την επιφάνεια στήριξης

- για ρωγμές, σχίσιμο ή υπερβολική φθορά, τη συρματόβουρσα για αποκολλημένα ή ραγισμένα σύρματα. Αν πέσει κάτω το ηλεκτρικό εργαλείο ή το αξεσουάρ, ελέγξτε το αξεσουάρ προσεκτικά για ζημιά ή εγκαταστήστε αξεσουάρ που δεν έχει υποστεί ζημιά. Μετά την επιθεώρηση και την εγκατάσταση ενός αξεσουάρ, εσείς και τυχόν παρευρισκόμενα άτομα πρέπει να πάρετε θέση μακριά από το επίπεδο περιστροφής της λεπίδας και να λειτουργήσετε το ηλεκτρικό εργαλείο στη μέγιστη ταχύτητα χωρίς φορτίο για ένα λεπτό. Τα αξεσουάρ που έχουν υποστεί ζημιά κανονικά θα διαλυθούν στη διάρκεια αυτού του χρόνου δοκιμής.
- Βεβαιωθείτε ότι η εσωτερική και η εξωτερική φλάντζα έχουν τοποθετηθεί σωστά. Τηρείτε τις οδηγίες που δίνονται στον **Πίνακα Αξεσουάρ τροχίσματος**.
- Βεβαιωθείτε ότι ο δίσκος ή ο τροχός περιστρέφεται προς την κατεύθυνση των βελών που βρίσκονται πάνω στο αξεσουάρ και στο εργαλείο.
- Μη χρησιμοποιείτε τους τροχούς κοπής για λείανση με την πλευρική τους επιφάνεια.
- Βεβαιωθείτε ότι οι σπινθήρες που παράγονται από την χρήση δεν δημιουργούν κίνδυνο, π.χ. να πέσουν πάνω σε ανθρώπους ή να προκαλέσουν ανάφλεξη εύφλεκτων υλικών.



ΛΕΙΤΟΥΡΓΙΑ

Οδηγίες χρήσης

-  **ΠΡΟΕΙΔΟΠΟΙΗΣΗ:** Να τηρείτε πάντοτε τις οδηγίες ασφαλείας και τις ισχύουσες ρυθμίσεις.
-  **ΠΡΟΕΙΔΟΠΟΙΗΣΗ:** Για να ελαττώσετε τον κίνδυνο σοβαρού προσωπικού τραυματισμού, απενεργοποιείτε το εργαλείο και αποσυνδέετε το από την τροφοδοσία, πριν από την πραγματοποίηση τυχόν ρυθμίσεων ή την τοποθέτηση/αφαίρεση προσαρτημάτων ή παρελκόμενων. Βεβαιωθείτε ότι ο διακόπτης ενεργοποίησης βρίσκεται στη θέση OFF (Απενεργοποίηση). Η τυχαία εκκίνηση μπορεί να προκαλέσει τραυματισμό.
-  **ΠΡΟΕΙΔΟΠΟΙΗΣΗ:** Βεβαιωθείτε ότι όλα τα υλικά προς τρόχισμα έχουν στερεωθεί με ασφάλεια στη θέση τους.
- Χρησιμοποιείτε σφιγκτήρες ή μέγκνη για να στερεώνετε και να στηρίζετε το τεμάχιο εργασίας σε σταθερό υπόβαθρο. Είναι σημαντικό να συσφίγγετε και να στηρίζετε σταθερά το τεμάχιο εργασίας για να εμποδίσετε την κίνηση του τεμαχίου εργασίας και την απώλεια ελέγχου. Η μετακίνηση του τεμαχίου εργασίας ή η απώλεια ελέγχου μπορεί να δημιουργήσει κίνδυνο και να προκαλέσει τραυματισμό.
- Στερεώστε καλά το τεμάχιο εργασίας. Ένα τεμάχιο εργασίας που έχει στερεωθεί με διατάξεις σύσφιξης ή σε μια μέγκνη συγκρατείται πιο σταθερά από ότι με το χέρι.
- Να υποστηρίζετε τα μεγάλα φύλλα ή τα υπερμεγέθη τεμάχια εργασίας ώστε να ελαχιστοποιείτε τον κίνδυνο σφηνώματος και ανάδρασης του τροχού. Τα μεγάλα τεμάχια εργασίας τείνουν να κάμπτονται υπό το ίδιο τους το βάρος. Τα στηρίγματα πρέπει να τοποθετούνται κάτω από το τεμάχιο εργασίας κοντά στη γραμμή κοπής και κοντά στο άκρο του τεμαχίου εργασίας και στις δύο πλευρές του τροχού.





- Φοράτε πάντα κανονικά γάντια εργασίας κατά τη χρήση αυτού του εργαλείου.
- Το περίβλημα των γραναζιών θερμαίνεται πολύ κατά τη χρήση.
- Μην εφαρμόζετε μεγάλη πίεση στο εργαλείο. Μην ασκείτε πλευρική πίεση στο δίσκο.
- Αποφεύγετε την υπερφόρτωση. Αν το εργαλείο θερμανθεί πολύ, αφήστε το να λειτουργήσει λίγα λεπτά χωρίς φορτίο για να ψυχθεί το αξεσουάρ. Μην αγγίζετε τα αξεσουάρ πριν κρυώσουν. Οι δίσκοι θερμαίνονται πολύ κατά τη χρήση.
- Μην χρησιμοποιείτε ξεχωριστά εξαρτήματα συστολής αρσενικού-θηλυκού ή προσαρμογείς για την προσαρμογή λειαντικών τροχών με μεγάλη σπη.
- Ποτέ μην χρησιμοποιήσετε το εργαλείο εάν το προστατευτικό δεν είναι τοποθετημένο στη θέση του.
- Το εργαλείο δεν έχει σχεδιαστεί για να χρησιμοποιείται με τροχό σχήματος κυπέλλου (ποτηροειδή).
- Μη χρησιμοποιείτε το ηλεκτρικό εργαλείο με βάση κοπής.
- Ποτέ μη χρησιμοποιείτε ενδιάμεσους δίσκους από μαλακό υλικό σε συνδυασμό με συγκολλητά προϊόντα λείανσης.
- Έχετε υπόψη σας ότι ο τροχός εξακολουθεί να περιστρέφεται και μετά την απενεργοποίηση του εργαλείου.σει για λίγα λεπτά χωρίς φορτίο.

Κατάλληλη θέση χεριών (Εικ. Α, Ι)

-  **ΠΡΟΕΙΔΟΠΟΙΗΣΗ:** Για να ελαττώσετε τον κίνδυνο προσωπικού τραυματισμού, να χρησιμοποιείτε **ΠΑΝΤΟΤΕ** την κατάλληλη θέση των χεριών, όπως φαίνεται.
-  **ΠΡΟΕΙΔΟΠΟΙΗΣΗ:** Για να ελαττώσετε τον κίνδυνο προσωπικού τραυματισμού, **ΠΑΝΤΟΤΕ** να κρατάτε καλά το εργαλείο για να είστε προετοιμασμένοι σε περίπτωση ξαφνικής αντίδρασης.

Κατάλληλη θέση των χεριών σημαίνει το ένα χέρι στην πλευρική λαβή  και το άλλο χέρι στο κύριο τμήμα του εργαλείου, όπως φαίνεται στην εικόνα Ι.

Ενεργοποίηση και απενεργοποίηση (Εικ. Η)

-  **ΠΡΟΕΙΔΟΠΟΙΗΣΗ:** Να τηρείτε πάντοτε τις οδηγίες ασφαλείας και τις ισχύουσες ρυθμίσεις.
-  **ΠΡΟΣΟΧΗ:** Κρατάτε την πλευρική λαβή και το σώμα του εργαλείου σταθερά για να διατηρήσετε τον έλεγχο του εργαλείου κατά την ενεργοποίηση και κατά τη χρήση και έως ότου σταματήσει να περιστρέφεται ο τροχός ή το παρελκόμενο. Βεβαιωθείτε ότι ο τροχός έχει σταματήσει πλήρως πριν βάλετε το εργαλείο κάτω.
- Για να θέσετε σε λειτουργία το εργαλείο, πιέστε το κουμπί απασφάλισης  και το διακόπτη ενεργοποίησης/ απενεργοποίησης (On/Off) .
- Για να σταματήσετε το εργαλείο, ελευθερώστε το διακόπτη On/Off.
-  **ΠΡΟΕΙΔΟΠΟΙΗΣΗ:** Μην ενεργοποιείτε ή απενεργοποιείτε το εργαλείο όταν είναι υπό φορτίο.

Ασφάλεια άξονα (Εικ. Α)

Η ασφάλεια άξονα  παρέχεται για να αποτρέψει τον άξονα από το να περιστρέφεται κατά την τοποθέτηση ή αφαίρεση των

τροχών. Χρησιμοποιήστε την ασφάλεια του άξονα μόνον όταν το εργαλείο είναι εκτός λειτουργίας, έχει αποσυνδεθεί από την τροφοδοσία και έχει σταματήσει εντελώς.

ΣΗΜΕΙΩΣΗ: Για να μειωθεί ο κίνδυνος πρόκλησης βλάβης στο εργαλείο, μην ενεργοποιείτε την ασφάλεια του άξονα ενόσω το εργαλείο λειτουργεί. Θα προκύψει βλάβη στο εργαλείο και το προσαρτημένο παρελκόμενο μπορεί να αποσυνδεθεί περιστρεφόμενο από το εργαλείο, οδηγώντας ενδεχομένως σε τραυματισμό.

Για να ενεργοποιήσετε την ασφάλεια, πιέστε το κουμπί ασφαλείας άξονα και περιστρέψτε τον άξονα έως ότου δεν είναι δυνατή η περαιτέρω περιστροφή του άξονα.

Εφαρμογές με μέταλλα

Όταν χρησιμοποιείτε το εργαλείο σε εφαρμογές με μέταλλα, να βεβαιώνεστε ότι έχει τοποθετηθεί διάταξη προστασίας από ρεύματα διαρροής (RCD), για την αποφυγή τυχόν κινδύνων που προκαλούνται από τα γρέζια των μετάλλων.

Εάν η τροφοδοσία αποκοπεί από τη διάταξη RCD, μεταφέρετε το εργαλείο σε εξουσιοδοτημένο αντιπρόσωπο επισκευών της DeWALT.

ΠΡΟΕΙΔΟΠΟΙΗΣΗ: Σε ακραίες συνθήκες εργασίας, όταν εργάζεστε με μέταλλα, μπορεί να συσσωρευτεί αγωγή σκόνη στο εσωτερικό του περιβλήματος του εργαλείου. Αυτό μπορεί να οδηγήσει στη βαθμιαία υποβάθμιση της προστατευτικής μόνωσης του εργαλείου και ενέχει κίνδυνο ηλεκτροπληξίας.

Για να αποφύγετε τη συσσώρευση γρεζιών μετάλλων στο εσωτερικό του εργαλείου, συνιστούμε να καθαρίζετε καθημερινώς τις υποδοχές αερισμού. Ανατρέξτε στην ενότητα **Συντήρηση**.

Χρήση δίσκων με πτερύγια

ΠΡΟΕΙΔΟΠΟΙΗΣΗ: Συσσωρεύουν σκόνης μετάλλων. Η εκτεταμένη χρήση δίσκων με πτερύγια σε εφαρμογές με μέταλλα μπορεί να οδηγήσει σε αυξημένες πιθανότητες ηλεκτροπληξίας. Για να ελαττωθεί αυτός ο κίνδυνος, τοποθετήστε μια διάταξη RCD πριν από τη χρήση και καθαρίζετε καθημερινώς τις υποδοχές αερισμού χρησιμοποιώντας ξηρό πεπιεσμένο αέρα στις υποδοχές αερισμού, σύμφωνα με τις οδηγίες συντήρησης που αναφέρονται παρακάτω.

Προλείανση

Ποτέ μη χρησιμοποιείτε δίσκο κοπής για προλείανση. Πάντα να χρησιμοποιείτε τον προφυλακτήρα τύπου 27.

Τα καλύτερα αποτελέσματα προλείανσης επιτυγχάνονται με τοποθέτηση του μηχανήματος σε γωνία 30° έως 40°. Μετακινείτε το μηχάνημα εμπρός-πίσω με μέτρια πίεση. Με αυτό τον τρόπο, το τεμάχιο εργασίας δεν θα θερμομανθεί υπερβολικά, δεν θα αλλοιωθεί το χρώμα του και δεν θα δημιουργηθούν αυλακώσεις.

ΣΥΝΤΗΡΗΣΗ

Το ηλεκτρικό εργαλείο της DeWALT σχεδιάστηκε για να λειτουργεί επί μεγάλο χρονικό διάστημα με ελάχιστη συντήρηση.

Η συνεχής ικανοποιητική λειτουργία εξαρτάται από τη σωστή φροντίδα του εργαλείου και τον τακτικό καθαρισμό.

ΠΡΟΕΙΔΟΠΟΙΗΣΗ: Για να ελαττώσετε τον κίνδυνο σοβαρού προσωπικού τραυματισμού, απενεργοποιείτε το εργαλείο και αποσυνδέετε το από την τροφοδοσία, πριν από την πραγματοποίηση τυχόν ρυθμίσεων ή την τοποθέτηση/αφαίρεση προσαρτημάτων ή παρελκόμενων. Βεβαιωθείτε ότι ο διακόπτης ενεργοποίησης βρίσκεται στη θέση OFF (Απενεργοποίηση). Η τυχαία εκκίνηση μπορεί να προκαλέσει τραυματισμό.

Φθορά ψηκτρών

Όταν ο κινητήρας τεθεί αυτόματα εκτός λειτουργίας, υποδεικνύει ότι οι ψήκτρες άνθρακα έχουν σχεδόν φθαρεί εντελώς και ότι το εργαλείο χρειάζεται αέρβις. Οι ψήκτρες άνθρακα δεν μπορούν να επιδιορθωθούν από τον χρήστη. Μεταφέρετε το εργαλείο σε έναν εξουσιοδοτημένο αντιπρόσωπο επισκευών της DeWALT.



Λίπανση

Το ηλεκτρικό σας εργαλείο δεν απαιτεί επιπλέον λίπανση.



Καθαρισμός

ΠΡΟΕΙΔΟΠΟΙΗΣΗ: Για την αφαίρεση ρύπων και σκόνης, χρησιμοποιήστε ξηρό αέρα κάθε φορά που διαπιστώνετε συγκέντρωση σκόνης εντός και γύρω από τις θυρίδες αερισμού. Όταν εκτελείτε αυτή τη διαδικασία, να φοράτε εγκεκριμένο προστατευτικό για τα μάτια και εγκεκριμένη μάσκα για τη σκόνη.



ΠΡΟΕΙΔΟΠΟΙΗΣΗ: Μη χρησιμοποιείτε ποτέ διαλύτες ή άλλες ισχυρές χημικές ουσίες για τον καθαρισμό των μη μεταλλικών τμημάτων του εργαλείου. Αυτές οι χημικές ουσίες μπορούν να υποβαθμίσουν την ποιότητα των υλικών που χρησιμοποιούνται σε αυτά τα τμήματα. Χρησιμοποιείτε ένα πανί που έχει εμποτιστεί μόνο σε νερό και ήπιο σαπούνι. Μην επιτρέψετε ποτέ την εισροή τυχόν υγρών στο εσωτερικό του εργαλείου. Μη βυθίσετε ποτέ οποιοδήποτε τμήμα του εργαλείου σε υγρό.

Προαιρετικά παρελκόμενα

ΠΡΟΕΙΔΟΠΟΙΗΣΗ: Επειδή με το προϊόν αυτό δεν έχουν δοκιμαστεί άλλα παρελκόμενα εκτός από αυτά που διατίθενται από την DeWALT, η χρήση τυχόν τέτοιων παρελκόμενων με το εργαλείο αυτό μπορεί να είναι επικίνδυνη. Για να ελαττώσετε τον κίνδυνο τραυματισμού, πρέπει να χρησιμοποιείτε μόνο παρελκόμενα που συσταίνονται από την DeWALT.

Για περισσότερες πληροφορίες σχετικά με τα κατάλληλα παρελκόμενα, συμβουλευτείτε τον αντιπρόσωπο με τον οποίο συνεργάζεστε.

Πίνακας ονομαστικών τιμών αξεσουάρ

	Μέγ. [mm]		[mm]	Ελάχ. στροφές [min. ⁻¹]	Περιφερειακή ταχύτητα [m/s]	Μήκος οπής με σπείρωμα [mm]
	D	b	d			
	DW831	8	22,23	DW831	80	-
	125			11000		
	DW840			8400		
	DW831	-	-	DW831	80	-
	125			11000		
	DW840			8400		
	180			8400		











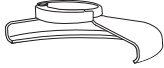

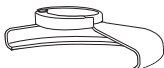
Για την προστασία του περιβάλλοντος

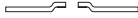

Χωριστή συλλογή. Τα προϊόντα και οι μπαταρίες που επισημαίνονται με αυτό το σύμβολο δεν πρέπει να απορρίπτονται μαζί με τα κοινά οικιακά απορρίμματα.

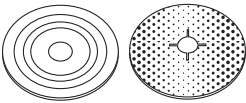
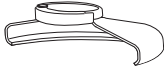
Τα προϊόντα και οι μπαταρίες περιέχουν υλικά που μπορούν να ανακτηθούν ή να ανακυκλωθούν ώστε να μειωθούν οι ανάγκες για πρώτες ύλες. Παρακαλούμε να ανακυκλώνετε τα ηλεκτρικά προϊόντα και τις μπαταρίες σύμφωνα με τους τοπικούς κανονισμούς. Περισσότερες πληροφορίες διατίθενται στον ιστότοπο www.2helpU.com.

ΔΙΑΓΡΑΜΜΑ ΠΑΡΕΛΚΟΜΕΝΩΝ ΤΡΟΧΙΣΜΑΤΟΣ

Τύπος προστατευτικού	Παρελκόμενο	Περιγραφή	Τρόπος τοποθέτησης στον τροχιστή
 <p>Προστατευτικό Τύπου 27</p>		<p>Δίσκος τροχίσματος με βυθισμένο κέντρο</p>	 <p>Προστατευτικό τύπου 27</p>
		<p>Τροχός με πτερύγια</p>	 <p>Φλάντζα υποστήριξης</p>   <p>Τροχός τύπου 27 με βυθισμένο κέντρο</p>  <p>Περικόχλιο σύσφιξης με σπείρωμα</p>
		<p>Προστατευτικά υποστήριξης/ φύλλο γυαλοχαρτίσματος</p>	 <p>Προστατευτικό τύπου 27</p>  <p>Λαστιχένιο προστατευτικό υποστήριξης</p>  <p>Δίσκος γυαλοχαρτίσματος</p>  <p>Περικόχλιο σύσφιξης με σπείρωμα</p>

Belgique et Luxembourg België en Luxemburg	DeWALT – Belgium BVBA Egide Walschaertsstraat 16 2800 Mechelen	Tel: NL 32 15 47 37 63 Tel: FR 32 15 47 37 64 Fax: 32 15 47 37 99	www.dewalt.be enduser.BE@SBDInc.com
Danmark	DeWALT (Stanley Black&Decker AS) Roskildevej 22 2620 Albertslund	Tel: 70 20 15 10 Fax: 70 22 49 10	www.dewalt.dk kundeservice.dk@sbdinc.com
Deutschland	DeWALT Richard Klingner Str. 11 65510 Idstein	Tel: 06126-21-0 Fax: 06126-21-2770	www.dewalt.de infodfwge@sbdinc.com
Ελλάδα	DeWALT (Ελλάδα) A.E. ΕΔΠΑ-ΓΡΑΦΕΙΑ : Στραβανός 7 & Λ. Βουλιαγμένης, Πλωπόδα 166 74, Αθήνα SERVICE : Ημερος Τόπος 2 (Χάνι Αδών) – 193 00 Ασπρόπυργος	Τηλ: 00302108981616 Φαξ: 00302108983570	www.dewalt.gr Greece.Service@sbdinc.com
España	DeWALT Ibérica, S.C.A. Parc de Negocios "Mas Blau" Edificio Muntadas, c/Bergadà, 1, Of. A6 08820 El Prat de Llobregat (Barcelona)	Tel: 934 797 400 Fax: 934 797 419	www.dewalt.es respuesta.postventa@sbdinc.com
France	DeWALT 5, allée des Hêtres BP 60105, 69579 Limonest Cedex	Tel: 04 72 20 39 20 Fax: 04 72 20 39 00	www.dewalt.fr scuf@sbdinc.com
Schweiz Suisse Svizzera	DeWALT In der Luberzen 42 8902 Urdorf	Tel: 044 - 755 60 70 Fax: 044 - 730 70 67	www.dewalt.ch service@rofoag.ch
Ireland	DeWALT Building 4500, Kinsale Road Cork Airport Business Park Cork, Ireland	Tel: 00353-2781800 Fax: 01278 1811	www.dewalt.ie Sales.ireland@sbdinc.com
Italia	DeWALT via Energypark 6 20871 Vimercate (MB), IT	Tel: 800-014353 39 039-9590200 Fax: 39 039-9590311	www.dewalt.it
Nederlands	DeWALT Netherlands BVPostbus 83, 6120 AB BORN	Tel: 31 164 283 063 Fax: 31 164 283 200	www.dewalt.nl
Norge	DeWALT Postboks 4613 0405 Oslo, Norge	Tel: 45 25 13 00 Fax: 45 25 08 00	www.dewalt.no kundeservice.no@sbdinc.com
Österreich	DeWALT Werkzeug Vertriebsges m.b.H Oberlaaerstrasse 248, A-1230 Wien	Tel: 01 - 66116 - 0 Fax: 01 - 66116 - 614	www.dewalt.at service.austria@sbdinc.com
Portugal	DeWALT Ed. D Dinis, Quina da Fonte Rua dos Malhoes 2 2A 2º Esq. Oeiras e S. Juliao da Barra, paço de Arcos e Caxias 2770 071 Paço de Arcos	Tel: +351 214667500 Fax: +351214667580	www.dewalt.pt resposta.posvenda@sbdinc.com
Suomi	DeWALT PL47 00521 Helsinki, Suomi	Puh: 010 400 4333 Faksi: 0800 411 340	www.dewalt.fi asiakaspalvelu.fi@sbdinc.com
Sverige	DeWALT BOX 94 43122 Mölndal Sverige	Tel: 031 68 61 60 Fax: 031 68 60 08	www.dewalt.se kundservice.se@sbdinc.com
Türkiye	Sanayi ve Ticaret Bakanlığı tebliğince kullanımı 7 yıldır. Stanley Black & Decker Turkey Alet Üretim San. Tic. Ltd.Şti. Kozyatağı Mh Değirmen Sk. Nida Kule No: 18 Kat: 6, 34742 Kadıköy, İstanbul, Türkiye	Tel: +90 216 665 2900 Faks: +90 216 665 2901	www.dewalt.com.tr info-tr@sbdinc.com
United Kingdom	DeWALT, 210 Bath Road; Slough, Berks SL1 3YD	Tel: 01753-567055 Fax: 01753-572112	www.dewalt.co.uk emeservice@sbdinc.com
Australia	DeWALT 810 Whitehorse Road Box Hill VIC 3128 Australia	Tel: Aust 1800 338 002 Tel: NZ 0800 339 258	www.dewalt.com.au www.dewalt.co.nz
Middle East Africa	DeWALT P.O. Box - 17164, Jebel Ali Free Zone (South), Dubai, UAE	Tel: 971 4 812 7400 Fax: 971 4 2822765	www.dewalt.ae Service.MEA@sbdinc.com