

DEWALT®

370121 - 43 BLT

DW831
DW840

Eesti keel	(originaaljuhend)	8
Lietuvių	(originalių instrukcijų vertimas)	16
Latviešu	(tulkojums no oriģinālvalodas)	27
Русский язык	(перевод с оригинала инструкции)	38

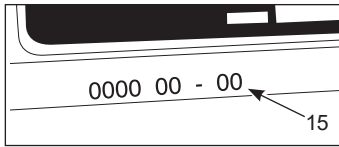
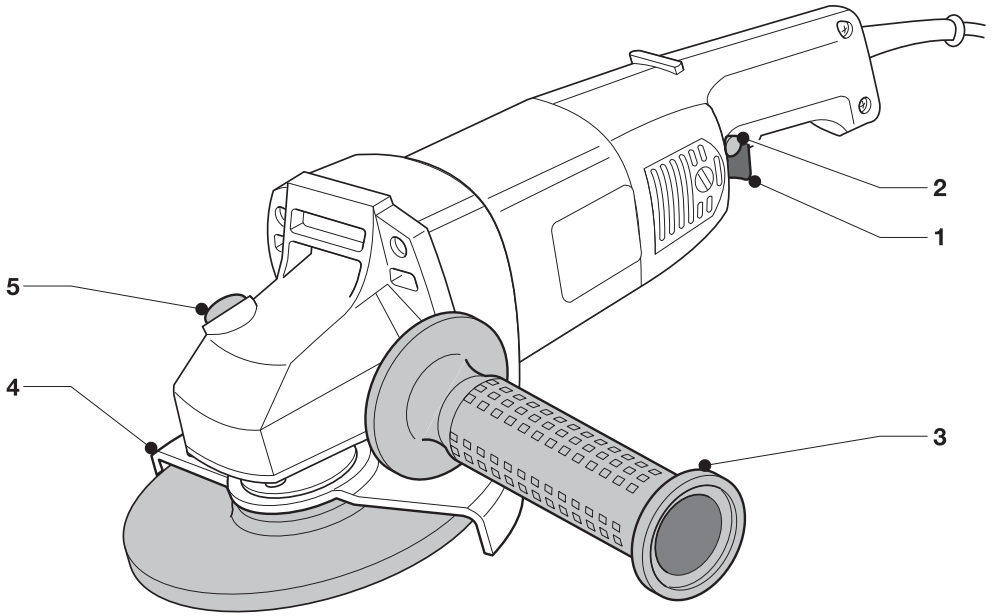

DW831

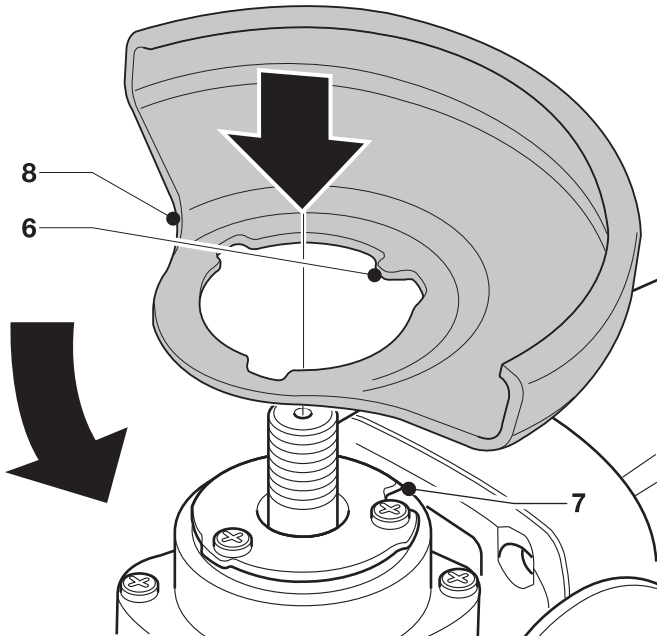

B1

DW840

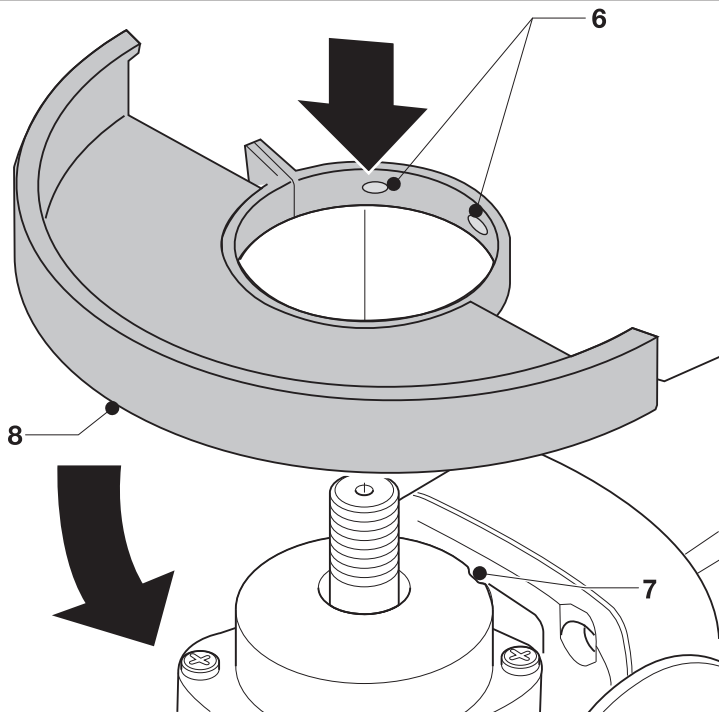

B2

DW831

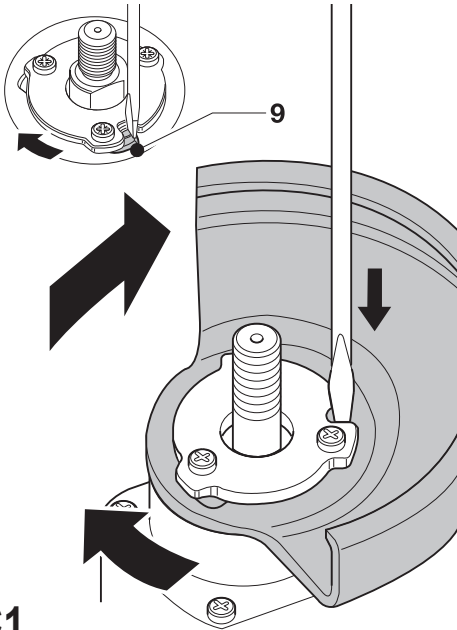

C1

DW840

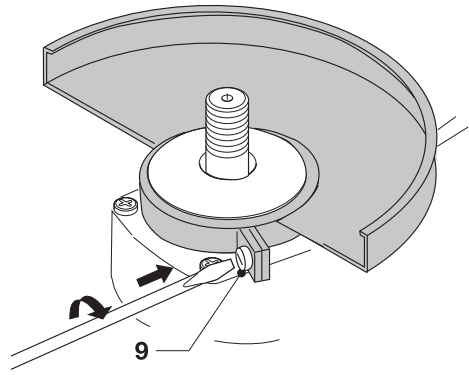

C2

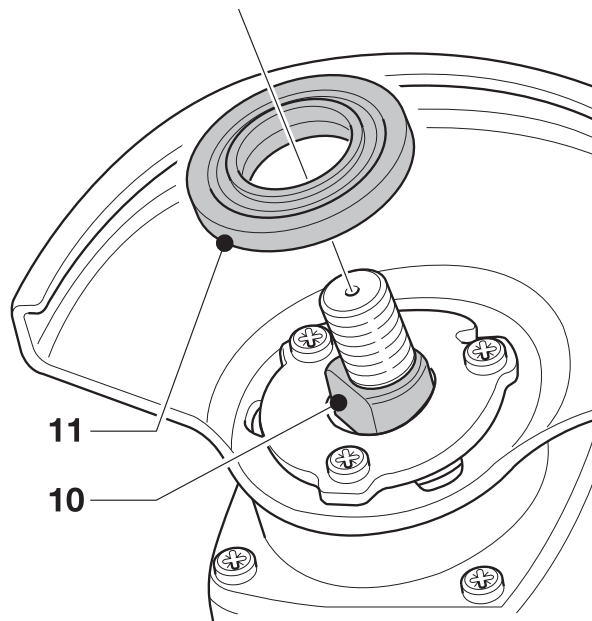

D

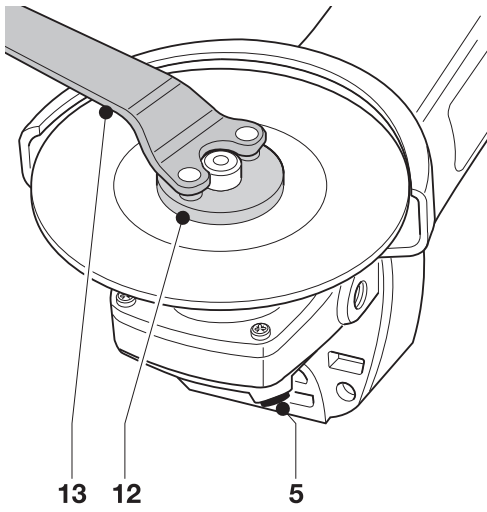

E

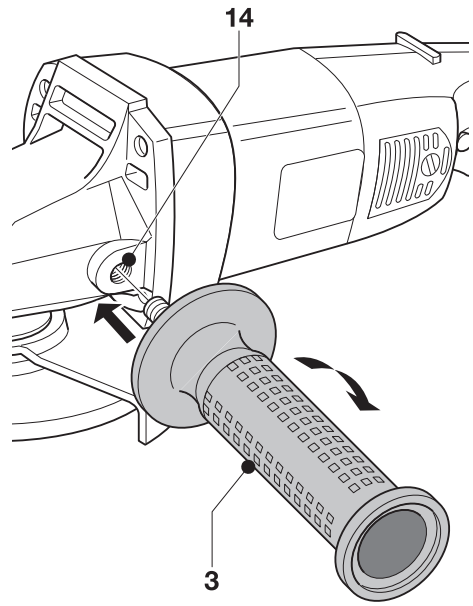

F

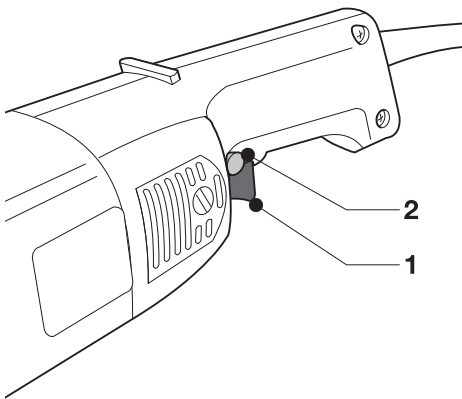

G

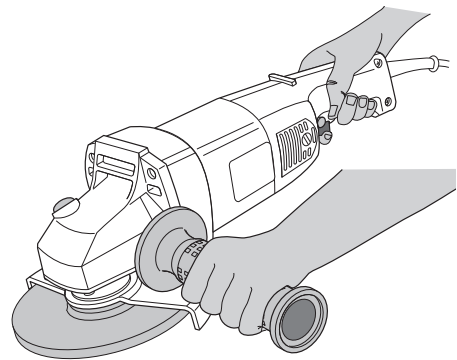

H

KESKMIKNE NURKLIHVIJA DW831/DW840

Õnnituleme!

Olete valinud DEWALTi elektritööriista. Aastatepikkused kogemused, põhjalik tootearendus ja innovatsioon teevad DEWALTist ühe usaldusväärsema partneri professionaalsetele elektritööriistade kasutajatele.

Tehnilised andmed

		DW831	DW840
Pinge	V	230	230
(Ainult Ühendkuningriik ja Iirimaa)	V	115	115
Tüüp		4	3
Sisendvõimsus	W	1 400	1 800
Kiirus tühikäigul	min ⁻¹	10 000	8000
Ketta läbimõõt	mm	125	180
Ketta maks. laius	mm	6,5	7,0
Võlli läbimõõt		M14	M14
Mass	kg	3.1	4.0

L _{PA} (helirõhk)	dB(A)	94	94
K _{PA} (helirõhu määramatus)	dB(A)	3	3
L _{WA} (helivõimsus)	dB(A)	65	65
K _{WA} (helivõimsuse määramatus)	dB(A)	3	3

Vibratsiooni koguväärtused (kolmeteljelise vektori summa) mõõdetud vastavalt EN 60745:

Vibratsiooni emissiooniväärtus a _h pinna lihvimisel			
a _{h,AG} =	m/s ²	12,8	11,9
Määramatus K =	m/s ²	1,8	1,7

Vibratsiooni emissiooniväärtus a _h ketaslihvimisel			
a _{h,DS} =	m/s ²	2,7	≤2,5
Määramatus K =	m/s ²	1,5	1,5

Sel infolehel toodud vibratsiooni mõju tase on mõõdetud vastavalt EN 60745 toodud standard-testile ja seda saab kasutada tööriistade omavaheliseks võrdlemiseks. Seda võib kasutada mõju esmasel hindamisel.



HOIATUS. Märgitud vibratsiooni mõju kehtib tööriista tavakasutamise korral. Kuid kui tööriista kasutatakse erinevate tööde jaoks, erinevate lisaseadmetega või kui tööriist on halvasti hooldatud, võivad vibratsiooni mõjuväärtused olla

erinevad. Sellisel juhul võib kogu tööaja kestel mõjuv vibratsioon olla märkimisväärselt tugevam.

Vibratsiooni mõjuaja arvestusel tuleb arvesse võtta ka aega, mil tööriist on välja lülitatud või pöörleb vabakäigul ning tööd ei tee. See võib märkimisväärselt vähendada kogu tööaja kestel mõjuvat vibratsiooni.

Määratlege täiendavad ohutusmeetmed, mis on vajalikud kasutaja kaitsmiseks vibratsiooni tagajärgede eest: elektritööriistade ja tarvikute hooldus, käte hoidmine soojas ja tööprotsesside korraldus.

Kaitsmed:

Euroopa peatoide	230 V tööriist	10 amprit,
Ühendkuningriik ja Iirimaa	230 V tööriist	13 amprit, pistikus

Mõisted. Ohutusjuhised

Allpool toodud määratlused kirjeldavad iga märksõna raskusastet. Palun lugege juhendit ja pöörake tähelepanu nendele sümbolitele.



OHT. Tähistab vahetult ohtlikku olukorda, mis, kui seda mitte vältida, lõpeb surma või raske kehavigastusega.



HOIATUS. Juhib tähelepanu ohtlikule olukorrale, mis, kui seda ei väldita, võib lõppeda surma või raskete kehavigastustega.



ETTEVAATUST. Tähistab võimalikku ohuolukorda – kui seda ei väldita, võib tagajärjeks olla väike või mõõdukas kehavigastus.

MÄRKUS. Viitab praktikale mis ei ole seotud kehavigastusega, kuid kui seda ei väldita, võib see põhjustada varalist kahju.



Tähistab elektrilöögiohtu.



Tähistab tuleohtu.

EÜ vastavusdeklaratsioon

MASINADIREKTIIV



DW831, DW840

DEWALT kinnitab, et jaotises „Tehnilised andmed” kirjeldatud tooted vastavad standarditele: 2006/42/EÜ, EN 60745-1, EN 60745-2-3.

Samuti vastavad tooted direktiivile 2004/108/EC. Lisainfo saamiseks palun kontakteeruge DEWALTiga allpool asuval aadressil või vaadake kasutusjuhendi tagaküljel olevat informatsiooni.

Allakirjutanu on vastutav tehnilise dokumentatsiooni kokkupaneku eest ja kinnitab seda DEWALTi nimel.

Horst Grossmann
Vice President Engineering and Product
Development
DEWALT, Richard-Klinger-Straße 11,
D-65510, Idstein, Saksamaa
27.01.2010



HOIATUS. Vigastusriski vähendamiseks lugege tähelepanelikult juhendit.

Üldised ohutushoiatused elektritööriistade kasutamisel



HOIATUS. Kui ei järgita kõiki hoiatusi ja juhiseid, võib see lõppeda elektrišoki, tulekahju ja/ või tõsise vigastusega.

HOIDKE KÕIK HOIATUSED JA JUHISED TULEVIKU TARVIS ALLES.

Hoiatuses kasutatud mõiste „elektritööriist” viitab võrgutoitel töötavatele (juhtmega) ja akutoitel töötavatele (juhtmata) elektritööriistadele.

1) TÖÖALA OHUTUS

- Tööala peab olema puhas ja hästi valgustatud.** Korrast ära ja pimedad tööalad võivad põhjustada õnnetusi.
- Ärge kasutage elektritööriista plahvatusohtlikes keskkondades, näiteks tuleohtlike vedelike, gaaside või tolmu**

läheduses. Elektritööriistad tekitavad sädemeid, mis võivad süüdata tolmu või auru.

- Hoidke lapsed ja kõrvalseisjad elektritööriista kasutamise ajal ohutus kauguses.** Tähelepanu hajumisel võite kaotada kontrolli tööriista üle.

2) ELEKTRIOHUTUS

- Elektritööriista pistikud peavad vastama vooluvõrgule. Ärge kunagi muutke pistikut mis tahes moel. Ärge kasutage maandatud elektritööriistade puhul adapterpistikut.** Muutmata pistikud ja sobivad pistikupesad vähendavad elektrilöögi ohtu.
- Vältige kehalist kontakti maandatud pindadega nagu torud, radiaatorid, pliidid ja külmkapid.** Kui olete on maandatud, suureneb elektrilöögioht.
- Vältige elektritööriistade vihma kätte või märgadesse tingimustesse sattumist.** Elektritööriista sattunud vesi suurendab elektrilöögi ohtu.
- Ärge vigastage toitekaablit. Ärge kunagi kasutage seadme toitekaablit selle kandmiseks, tõmbamiseks või pistiku eemaldamiseks seinakontaktist. Kaitske kaablit kuumuse, õli, teravate nurkade ja liikuvate osade eest.** Kahjustatud või sassis kaablid suurendavad elektrilöögi ohtu.
- Kui kasutate tööriista välitingimustes, kasutage kindlasti välitingimusteks ettenähtud pikendusjuhet.** Välitingimustesse sobiva pikendusjuhtme kasutamine vähendab elektrilöögi riski.
- Kui elektritööriista niisketes tingimustes kasutamine on vältimatu, kasutage rikkevoolukaitset (RCD).** Rikkevoolukaitsme kasutamine vähendab elektrilöögi ohtu.

3) ISIKUOHUTUS

- Säilitage valvsus, jälgige mida teete ja kasutage elektritööriista mõistlikult. Ärge kasutage elektritööriista väsimuse korral või alkoholi, narkootikumide või arstimite mõju all olles.** Kui elektritööriistaga töötamise ajal tähelepanu kas või hetkeks hajub, võite saada raskeid kehavigastusi.
- Kasutage isikukaitsevahendeid. Kandke alati kaitseprille.** Isikukaitsevahendid nagu tolmu mask, libisemiskindlad jalanõud, kiiver või kõrvaklapid vähendavad õigetes tingimustes kasutades isikuvigastusi.
- Vältige soovimatut käivutamist. Veenduge, et enne tööriista vooluvõrku ja/või aku külge ühendamist on käivituslülitid väljalülitatud asendis.**

Kandes tööriista, sõrm lülilil, või ühendades vooluvõrku tööriista, mille lüliti on tööasendis, kutsute esile õnnetusi.

- d) **Enne elektritööriista sisselülitamist eemaldage kõik reguleerimisvõtmed ja mutrivõtmed.** Tööriista pöörleva osa külge jäetud mutrivõti või mõni muu võti võib tekitada kehavigastusi.
- e) **Ärge küünitage. Seiske kogu aeg kindlas asendis ja säilitage tasakaal.** See tagab parema kontrolli tööriista üle ettearvamatuses olukordades.
- f) **Kandke nõuetekohast riietust. Ärge kandke lotendavaid rõivaid ega ehteid. Hoidke juuksed, riided ja kindad eemal liikuvatest osadest.** Laiad riided, ehted või pikad juuksed võivad jääda liikuvate osade vahele.
- g) **Kui seadmetega on kaasas tolmueralduksid ja kogumisseadmed, siis veenduge, et need on ühendatud ja õigesti kasutatavad.** Tolmukogumisseadme kasutamine võib vähendada tolmuga seotud ohte.

4) ELEKTRITÖÖRIISTA KASUTAMINE JA HOOLDUS

- a) **Ärge koormake elektritööriista üle. Kasutage konkreetseks otstarbeks sobivat elektritööriista.** Elektritööriist töötab paremini ja ohutumalt võimsusel, mis on tööks ette nähtud.
- b) **Ärge kasutage tööriista, kui seda ei saa lülitist sisse ja välja lülitada.** Elektritööriist, mida ei saa juhtida lülitist, on ohtlik ja vajab remonti.
- c) **Enne seadistuste tegemist, lisaseadmete vahetamist või tööriista ladustamist eemaldage tööriist vooluvõrgust ja/ või eemaldage aku.** Nende meetmete järgimine vähendab elektritööriista tahtmatu käivitamise ohtu.
- d) **Pikemaks seisma jäänud elektritööriistu hoidke lastele kättesaamatus kohas. Mitte lubada tööriista kasutada inimestel, kes pole saanud vastavat väljaõpet või pole lugenud instruksiooni.** Oskamatutes kätes võivad elektritööriistad olla väga ohtlikud.
- e) **Elektritööriistu tuleb hooldada. Kontrollige, et liikuvad osad sobivad kokku ja ei kiilu kinni, osad oleksid terved ja kõiki muid tööriista tööd mõjutada võivaid tingimusi. Kahjustuste korral laske tööriista enne edasist kasutamist remontida.** Paljud õnnetused on põhjustatud halvasti hooldatud elektritööriistadest.
- f) **Hoidke löikekettad teravad ja puhtad.** Õigesti hooldatud, teravate servadega

lõikeriistad kiiluvad väiksema tõenäosusega kinni ja neid on lihtsam juhtida.

- g) **Kasutage elektritööriista, lisaseadmeid ja otsikud jne vastavalt käesolevas juhendis toodud, võttes arvesse nii tööpiirkonda kui ka tehtava töö iseloomu.** Kasutades tööriista mitte sihtotstarbeliselt võib lõppeda raskete tagajärgedega.

5) HOOLDUS

- a) **Laske tööriista regulaarselt hooldada kvalifitseeritud remonditöökojas ja kasutage ainult originaalvaruosi.** Nii tagate tööriista ohutuse.

TÄIENDAVAD OHUTUSESKIRJAD

Ohutusjuhised kõikide tööprotsesside jaoks

- a) **See elektritööriist on mõeldud lihvimiseks. Lugege läbi kõik selle tööriistaga kaasas olevad ohutushoiatused, juhised, joonised ja spetsifikatsioonid.** Kõigi juhiste täpne järgimine aitab vältida elektrilöögi, tulekahju ja/ või raske kehavigastuse ohtu.
- b) **Selliseid töid nagu lõikamine, ihumine, poleerimine ja traatharjamine ei ole selle tööriistaga soovitatav teostada.** Tööd, milleks see tööriist mõeldud ei ole, võivad põhjustada ohtu ja isikuvigastusi.
- c) **Ärge kasutage lisatarvikuid, mis ei ole tööriista tootja poolt selle tööriista jaoks toodetud ja soovitatud.** See, et tarvik on võimalik elektritööriistale kinnitada, ei taga veel ohutut kasutamist.
- d) **Lisatarviku nimikiirus peab olema vähemalt võrdne tööriistale märgitud maksimumkiirusega.** Tarvikud, mis pöörlevad kiiremini kui lubatud kiirus, võivad puruneda ja tükkiideks lennata.
- e) **Lisatarviku välisläbimõõt ja jämedus peavad jääma teie tööriista võimsuspiiridesse.** Vale suurusega tarvikuid ei saa sobivalt kaitsta ega juhtida.
- f) **Ketaste, äärikute, tugitaldade või muude tarvikute suurus peab sobima elektritööriista võlliga.** Tarvikud, mille tugiaugud ei sobi elektritööriista kinnitusega, on tasakaalust väljas, vibreerivad liigselt ja võivad põhjustada juhtimise kaotamise.
- g) **Ärge kasutage kahjustunud lisatarvikuid. Enne igat kasutuskorda vaadake lisatarvik, nt abrasiivketas salkude ja mõrade osas üle. Kui elektritööriist või tarvik pillatakse**

maha, uurige kahjustusi või paigaldage kahjustamata tarvik. Pärast tarviku paigaldamist ja ülevaatamist liikuge koos kõrvalseisjatega pöörleva lisatarviku liikumisteelt ning laske elektritööriista töötada ilma koormuseta ühe minuti jooksul. Peatage tööriist kohe, kui tekib tugev vibratsioon või kui märkate muid vigu. Sellisel juhul vaadake seade üle ja tehke kindlaks põhjus. Hoidke abrasiivkettaid alati kindlas ja kuivas lastele kättesaamatus kohas. Kahjustatud tarvikud purunevad tavaliselt sellel katseajal.

- h) **Kasutage isikukaitsevarustust. Kasutage olenevalt seadme kasutusest näomaski või kaitseprille. Vajadusel kandke respiraatorit, kõrvaklappe, kindaid ja tööpõlle, mis suudab kinni pidada väikesed abrasiivmaterjali või töödeldava materjali osakesed.** Silmakaitsevahendid peavad suutma peatada erinevate tööde käigus tekkivat lendlevat prahti. Tolmumask või respiraator peab suutma filtreerida töö käigus tekkivaid osakesi. Pikaajaline kokkupuude suure tugevusega müraga võib põhjustada kuulmiskadu.
- i) **Hoidke kõrvalseisjad tööalast ohutul kaugusel. Igaüks, kes siseneb tööalale, peab kandma isikukaitsevahendeid.** Töödetalli või katkise tarviku tükid võivad lennelda ja põhjustada vigastusi väljaspool vahetatud tööala.
- j) **Hoidke elektritööriista töötamise ajal ainult isoleeritud käepidemetest, kui teete tööd, mille käigus võib löikeketas puutuda kokku varjatud juhtmetega või oma toitekaabliga.** Voolu all oleva juhtmega kokkupuutumisel satuvad voolu alla ka elektritööriista lahtised metallosad, andes kasutajale elektrilöögi.
- k) **Asetage juhe pöörlevast tarvikust eemale.** Kui kaotate kontrolli, võidakse juhe läbi lõigata või ümber tööriista kerida ning teie käsi võidakse pöörleva tarviku juurde rebida.
- l) **Ärge kunagi asetage elektritööriista maha enne, kuni tarvik on täielikult peatunud.** Pöörlev tarvik võib maapinnal pöörlema hakata ja kontrolli alt väljuda.
- m) **Ärge kandke töötavat elektritööriista oma küljel.** Juhuslik kokkupuude pöörleva tarvikuga võib haarata riided ja suruda tarviku teie keha vastu.
- n) **Puhastage regulaarselt elektritööriista õhusavasid.** Mootori ventilaator kannab tolmu korpusesse ning pulbristunud metalli liigne kogunemine võib põhjustada elektriohu.
- o) **Ärge kasutage elektritööriista süttivate ainete läheduses.** Sädemed võivad need ained süüdata.

- p) **Ärge kasutage lisatarvikuid, mis nõuavad jahutusvedelikke.** Vee või muu vedela jahutusaine kasutamine võib põhjustada surmava elektrilöögi.

TÄIENDAVAD OHUTUSJUHISED KÕIKIDE TÖÖPROTSESSIDE JAOKS

Tagasilöögi põhjused ja seadme kasutaja tegevus selle vältimiseks

Tagasilöök on järsk reaktsioon pöörleva ketta või muu tarviku riivamisele või haakumisele. Riivamine või haakumine põhjustab pöörleva tarviku järsku peatumist, mis omakorda põhjustab juhitamatu elektritööriista liikumise haakepunktis tarviku pöörlemisele vastassuunaliselt.

Näiteks kui löikeketas riivab või haakub töödetalli sisse, kaevub ketta külge materjali pinda ning selle tulemusena viskub ketas töödetallist välja. Olenevalt ketta liikumisest haakepunktis, võib ketas hüpata kasutaja suunas või temast eemale. Nendes tingimustes võib löikeketas ka puruneda.

Tagasilöök on tööriista valesti kasutamise ja / või ebaõige kasutusprotseduuri kasutamise tulemus ja seda saab vältida, võttes kasutusele õiged alltoodud meetmed:

- a) **Hoidke tööriista tugevalt käes ning valige keha ja käe asend, mis võimaldab tagasilöögi jõuga toime tulla. Kui on saadaval, kasutage alati lisakäepidet, see tagab maksimaalse kontrolli tagasilöögi või pöördemomendi mõju üle käivitamisel.** Kui vastavad ettevaatusabinõud on kasutusele võetud, saab kasutaja kontrollida pöördemomendi või tagasilöögi mõju.
- b) **Ärge kunagi asetage oma kätt pöörleva lisatarviku lähedusse.** Tarvik võib tagasi käe vastu lennata.
- c) **Ärge viibige alas, kuhu tagasilöögi korral elektritööriist liigub.** Tagasilöök tõukab tööriista haakepunktist ketta liikumisele vastassuunaliselt.
- d) **Olge eriti ettevaatlik äärte, teravate servade jm töötamisel. Vältige pörkimist ja tarviku haakumist.** Ääred, teravad servad või pörkimine põhjustab tihtipeale pöörleva tarviku kinnikiilumist ja tööriista üle kontrolli kaotamist või tagasilööki.
- e) **Ärge kinnitage seadme külge saeketti, puunikerdustera või hammastega saetera.** Sellised terad tekitavad sagedat tagasilööki ja tööriista üle kontrolli kaotamist.

Lihvimistöödega seotud hoiatused

- a) **Kasutage ainult sellele elektritööriistale soovitatud kettatüüpe ja valitud kettale mõeldud piiret.** Kettad, mis pole elektritööriistaga kasutamiseks mõeldud, ei ole piisavalt varjestatud ning pole ohutud.
- b) **Piire tuleb kinnitada tugevalt ja asetada maksimaalseks ohutuseks sellisesse asendisse, et kasutaja suunas oleks võimalikult vähe paljastatud ketast.** Piire aitab kaitsta kasutajat purunenud ketta kildude ja juhusliku kokkupuute eest kettaga.
- c) **Kettaid tuleb kasutada ainult sihtotstarbeliselt. Näiteks ärge lihvide löikeketta küljega.** Abrasiivsed löikekettad on mõeldud ringsuunaliseks lõikamiseks, küljõu avaldamine võib põhjustada nende purunemise.
- d) **Kasutage alati kahjustamata äärikuid, mis sobivad valitud ketta suuruse ja kujuga.** Sobivad äärikud toetavad ketast ja seetõttu vähendavad ketta purunemise ohtu. Lõikeketaste äärikud võivad erineda lihvimisketaste äärikutest.
- e) **Ärge kasutage suuremate elektritööriistade kulunud kettaid.** Suuremale elektritööriistale mõeldud ketas ei ole sobilik väiksema tööriista suuremale kiirusele ning võib puruneda.

Muud riskid

Vaatamata asjakohaste ohutusnõuete järgimisele ja ohutusseadmete kasutamisele, ei õnnestu teatavaid riske vältida. Need on järgmised.

- *Kuulmiskahjustused*
- *Lendavates osakestest tekitatud kehavigastuste oht.*
- *Põletushaavade oht, mida tekitavad käitamisel kuumenevad tarvikud.*
- *Pikemaajalisest kasutamisest tekitatud kehavigastusoht.*
- *Ohtlikest ainetest tulenev tolmuga seonduv oht.*

Tähistused tööriistal

Lisaks kasutusjuhendis kasutatud piltkirjadele on aku ja laadija varustatud järgmiste märgistega.



Enne kasutamist lugege kasutusjuhendit.



Kandke sobivaid kaitseprille.



Kandke kõrvaklappe.

ANDMEKOODI ASUKOHT (JOON. A)

Andmekood (15), mis samuti sisaldab tootmisaastat, on trükitud korpusele.

Näiteks:

2010 XX XX

Tootmisaasta

Pakendi sisu

Pakend sisaldab:

- 1 Nurklihvija
 - 1 Piire
 - 1 Külgkäepide
 - 1 Äärikukomplekt
 - 1 Tappvõti
 - 1 Kasutusjuhend
 - 1 Detailijoonis
- Kontrollige, et tööriist, selle osad või lisad ei oleks transpordil kahjustada saanud.
 - Võtke enne kasutamist aega, et kasutusjuhend põhjalikult läbi lugeda ja endale selgeks teha.

SIHTOTSTARVE

DW831/DW840 on professionaalne nurklihvija, mis on mõeldud professionaalseteks lihvimistödeks.

ÄRGE kasutage niisketes tingimustes ega tuleohtlike gaaside või vedelike läheduses.

ÄRGE kasutage muid lihvimiskettaid peale käiakinnitusega ja lamellketaste.

Need nurklihvijad on professionaalsed elektritööriistad.

ÄRGE laske lastel puutuda tööriista. Kogenematute kasutajate puhul on vajalik juhendamine.

Kirjeldus (joon. A)



HOIATUS. Ärge kunagi ehitage elektritööriista ega selle ühtki osa ümber. Tagajärjeks võib olla kahjustus või kehavigastus.

- 1 Toitelüliti
- 2 Lukustusnupp
- 3 Külgkäepide
- 4 Piire
- 5 Spindlilukusti

Elektriohutus

Elektrimootor on välja töötatud vaid kindla pingega töötamiseks. Veenduge alati, et toitepinge vastab andmesildile märgitud väärtusele.



Teie DEWALTi tööriist on topeltisolatsiooniga, vastavuses standardiga EN 60745. Seega ei ole maandusjuhett vaja.



HOIATUS. 115 V seadet tuleb käitada läbi tõrkekindla eraldustrafo, mille primaar- ja sekundaarmähise vahel on maandus.

Kui toitekaabel on vigastatud, tuleb see vahetada spetsiaalselt DEWALTi hooldusorganisatsiooni poolt ettevalmistatud voolujuhtme vastu.

Toitepistiku väljavahetamine (ainult Ühendkuningriik ja Iirimaa)

Kui uue pistiku paigaldamine on vajalik, tegutsege järgmiselt:

- Kõrvaldage vana pistik ohutult.
- Ühendage pruun juhe uue pistiku faasiklemmiga.
- Ühendage sinine juhe neutraalklemmiga.



HOIATUS. Maandusklemmiga ühendusi ei tehta.

Järgige kvaliteetsete pistikutega kaasasolevaid paigaldusjuhiseid. Soovitatav kaitse: 13 A.

Pikenduskaabli kasutamine

Kui pikendusjuhe on vajalik, kasutage heakskiidetud pikendusjuhett, mis sobib selle tööriista sisendvõimsusega (vaadake tehnilist informatsiooni).

Minimaalne juhi ristlõike suurus on 1,5 mm².

Kasutades kaablrulli, kerige see alati täielikult lahti.

KOKKUPANEK JA SEADISTAMINE



HOIATUS. Et vähendada raskete kehavigastuste ohtu, tuleb elektritööriist enne seadistamist või lisaseadmete/tarvikute paigaldamist ja eemaldamist välja lülitada ja vooluvõrgust eemaldada. Enne tööriista uuesti ühendamist vajutage alla ja vabastage päästik; see tagab, et tööriist on välja lülitatud.

Külgkäepideme kinnitamine (joon. F)



HOIATUS. Enne tööriista kasutamist veenduge, et käepide on korralikult kinnitatud.

Keerake külgkäepide (3) kõvasti tööpea ükskõik kummal küljel olevate aukude (14) külge.

Kaitsepiirde paigaldamine ja eemaldamine



HOIATUS. Selle lihvijaga koos tuleb kasutada kaitsemeid.

DW831 - PAIGALDAMINE (JOON. B1 & C1)

- Asetage tööriist lauale, völli ülevalpool.
- Joondage kõrvad (6) kanduri sälkudega (7).
- Vajutage piire (8) alla ja keerake noole suunas (joon. B1).



HOIATUS. Piirde lukustustihvt (9) hoiab ära piirde lahtituleku.

DW831 - EEMALDAMINE (JOON. B1 & C1)

- Hoidke tööriista käes.
- Pöörake piiret (8) noole suunas (joon. C1).
- Kasutage kruvikeerajat ja vajutage lukustustihvt (9) alla.
- Vabastage piire.

DW840 - PAIGALDAMINE (JOON. B2 & C2)

- Asetage tööriist lauale, völli ülevalpool.
- Joondage kõrvad (6) ja sälgud (7).
- Vajutage piire (8) alla ja keerake noole suunas (joon. B2).
- Keerake kruvid (9) kinni.

DW840 - EEMALDAMINE

- Piirde eemaldamiseks toimige vastupidises järjekorras.

Lihvketta paigaldamine ja eemaldamine (joon. D & E)

- Asetage tööriist lauale, piire ülevalpool.
- Paigutage seib (11) völli (10) otsa.
- Asetage lihvketas seibi peale.
- Kruvige keermestatud äärik (12) völli (10) otsa.
- Vajutage völlilukku (5) ja pöörake lihvketast, kuni see paigale lukustub.
- Pingutage keermestatud äärikut, kasutades kaasasolevat mutrivõtit (13).
- Vabastage völlilukk.
- Lihvketta eemaldamiseks vabastage keermestatud äärik, kasutades mutrivõtit (völlilukk peab olema peal).

Enne kasutamist

- Paigaldage sobiv piire ja ketas. Ärge kasutage liiga kulunud kettaid.
- Veenduge, et seib ja keermestatud äärik on paigaldatud korrektselt.
- Veenduge, et ketas pöörleb samas suunas tarvikutel ja tööriistal olevate nooltega.
- Ärge kasutage külglühvimiseks lõikekettaid.
- Tagage, et kasutamisel tekkivad sädemed ei tekita ohtu (st ei taba inimesi ega süüta põlevaid aineid).

KASUTAMINE



HOIATUS. Et vähendada raskete kehavigastuste ohtu, tuleb elektritööriist enne seadistamist või lisaseadmete/tarvikute paigaldamist ja eemaldamist välja lülitada ja vooluvõrgust eemaldada. Enne tööriista uuesti ühendamist vajutage alla ja vabastage päästik; see tagab, et tööriist on välja lülitatud.

Kasutusjuhised



HOIATUS.

- Järgige alati ohutusjuhiseid ja kohalduvaid eeskirju.
- Veenduge, et kõik lihvitavad või lõigatavad materjalid oleksid turvaliselt fikseeritud.
- Rakendage tööriistale ainult kergest survet. Ärge rakendage lihvketale külgsurvet.
- Vältige ülekoormamist. Kui tööriist muutub kuumaks, laske sel paar minutit ilma koormuseta käia.
- Kontrollige, et kettad on õigesti ja vastavalt selles juhendis esitatud juhistele paigaldatud.
- Kui abrasiivkettaga on kaasas paber, tuleb seda kasutada.
- Ärge kasutage suureavaliste abrasiivketaste paigaldamisel vähendusseibe ega adaptereid.
- Ärge kunagi kasutage tööriista ilma kaitsepiirdeta.
- Arvestage, et ketas jätkab pöörlemist ka pärast tööriista väljalülitamist.



HOIATUS.

- Vaadake, et kõik lihvitavad materjalid oleksid turvaliselt fikseeritud.
- Rakendage tööriistale ainult kergest survet. Ärge rakendage kettale liigset külgsurvet.
- Vältige ülekoormamist. Kui tööriist muutub kuumaks, laske sel paar minutit ilma koormuseta käia.

Õige käte asend (joon. H)



HOIATUS. Tõsise kehavigastusohu vähendamiseks kasutage **alati** õiget hoideasendit, nagu näidatud joonisel.



HOIATUS. Tõsise kehavigastusohu vähendamiseks hoidke **alati** tööriistast tugevalt kinni, et vältida selle äkilist liikumist.

Õige hoideasend näeb ette, et üks käsi on külgakäepidemel (16) ja teine käsi tööriista korpusel, nagu näidatud joonisel H.

Sisse- ja väljalülitamine (joon. G)



HOIATUS: Enne tööriista kasutamist veenduge, et käepide on korralikult kinnitatud.



HOIATUS: Hoidke tööriista käepidet ja kere tugevalt kinni, et säilitada kontrolli seadme üle selle käivitamise ajal, käitamisel ja kuni seiskumiseni kui tarvik või ketas lõpetab pöörlemise. Enne tööriista maha asetamist veenduge, et ketas on täielikult seiskunud.

- Tööriista sisselülitamiseks vajutage lukustusnuppu (2) ja seejärel toitelüliti (1).
- Tööriista peatamiseks vabastage toitelüliti.



HOIATUS. Ärge lülitage koormuse all olevat tööriista sisse või välja.

Võllilukk (joon. A)

Võllilukk (5) aitab ennetada võlli pöörlemist ajal, kui paigaldatakse või eemaldatakse ketast. Kasutage võllilukku ainult siis, kui tööriist on välja lülitatud, aku on eemaldatud ja ketas täielikult seiskunud.

MÄRKUS: Selleks, et vältida masina kahjustamist, ärge kasutage võllilukku masina käitamise ajal. Tagajärjeks on masina kahjustused, samuti võib seadme küljest lahti lennata kinnitatud tarvik ja põhjustada vigastusi.

Luku rakendamiseks vajutage spindlilukustuse nuppu ja pöörake spindlit seni kuni saate.

Metallitööd

Kui kasutate seda tööriista metallitööl, peab metallipurust tekkivate riskide vältimiseks olema paigaldatud rikkevoolukaitse.

Kui rikkevoolukaitse toite välja lülitab, viige tööriist DEWALT volitatud teeninduskeskusesse.



HOIATUS. Äärmuslikes töötingimustes võib metalli töötlemisel seadme korpusesse koguneda voolu juhtiv tolmu. See võib vähendada seadme kaitseisolatsiooni funktsionaalsust ja tekitada elektrilöögiohu.

Et vältida metallitolmu kogunemist seadmesse, soovitame õhuvõtuavasid igapäevaselt puhastada. Vt jaotist **Hooldus**.

Lamellketaste kasutamine



HOIATUS. Metallitolmu kogunemine. Lamellketaste ohter kasutamine metallitöödel võib suurendada elektrilöögiohu suurenemist. Selle ohu vähendamiseks paigaldage enne kasutamist rikkevoolukaitse ning puhastage õhuvõtuavasid igapäevaselt, puhudes neisse kuiva suruõhku vastavalt alltoodud hooldusjuhistele.

HOOLDAMINE

Teie DEWALTi tööriist on loodud pikaajaliseks kasutamiseks minimaalse hoolduse juures. Et tööriist teid pikka aega korralikult teeniks, tuleb seda hooldada ja regulaarselt puhastada.



HOIATUS. Et vähendada raskete kehavigastuste ohtu, tuleb elektritööriist enne seadistamist või lisaseadmete/tarvikute paigaldamist ja eemaldamist välja lülitada ja vooluvõrgust eemaldada. Enne tööriista uuesti ühendamist vajutage alla ja vabastage päästik; see tagab, et tööriist on välja lülitatud.

Läbikulunud harjased

Mootor seiskub automaatselt, kui süsinikharjased on läbi kulunud ning tööriist vajab hooldust. Süsinikharjaseid ei saa kasutaja ise hooldada. Viige tööriist DEWALTi volitatud teeninduskeskusesse.



Määrimine

Teie elektritööriist ei vaja lisamäärimist.



Puhastamine



HOIATUS. Puhuge mustus ja tolmu korpusest kuiva õhuga välja niipea, kui näete ventilatsioonivade ümber kogunenud tolmu või mustust. Selliste tööde ajal kandke heakskiidetud kaitseprille ja tolumumaski.



HOIATUS: Ärge kunagi kasutage tööriista mittemetallist osade puhastamiseks lahusteid või muid kemikaale. Kõnealused kemikaalid võivad nõrgendada tööriista neis osades kasutatud materjale. Kasutage vaid veega või pehme seebiga niisutatud lappi. Ärge kunagi laske vedelikel sattuda tööriista sisse; ärge kunagi kastke tööriista või selle osi vedeliku sisse.

Lisavarustus



HOIATUS. Teisi lisaseadmeid peale DeWalt'i poolt pakutavate ei ole koos selle tootega testitud ja seetõttu võib selliste lisaseadmete kasutamine käesoleva tööriistaga olla ohtlik. Kehavigastuste ohu vähendamiseks tuleb selle tootega kasutada ainult DEWALTi soovitatud lisaseadmeid.

Sobilike tarvikute kohta teabe saamiseks konsulteerige edasimüüjaga.

Keskkonnakaitse



Lahuskogumine. Seda toodet ei tohi kõrvaldada koos olmejäätmetega.

Kui ühel päeval leiata, et teie DEWALTi toode on muutunud kasutuks või vajab väljavahetamist, ärge kõrvaldage seda koos olmejäätmetega. Viige toode vastavasse kogumispunkti.



Kasutatud toodete ja pakendite lahuskogumine aitab meil materjale taaskasutada. Kasutatud materjalide taaskasutamine aitab vältida keskkonna kahjustamist ja vähendada toorainevajadusi.











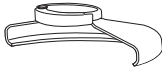

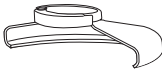

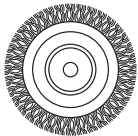

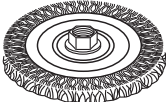
Kohalikud määrused võivad nõuda koduste elektritööriistade eraldi kogumist prügilatesse või jaemüüja juures uue toote ostmisel.

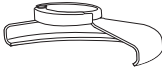
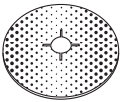
DEWALT pakub võimalust DEWALTi toodete tagasivõtmiseks ja ringlussevõtuks pärast kasutusea lõppu. Selle teenuse kasutamiseks viige toode tagasi volitatud hooldustöökotta, kus see meie nimel tagasi võetakse.

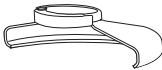
Lähima volitatud hooldustöökoja leidmiseks võite pöörduda DEWALTi kohalikku esindusse, mille aadressi leiate käesolevast kasutusjuhendist. Samuti on DEWALTi volitatud remonditöökodade nimekiri ja müüjijärgse teeninduse üksikasjad ning kontaktid leitavad Internetis aadressil:

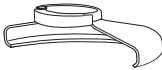
www.2helpU.com.

LIHVIMISE LISATARVIKUTE TABEL

<i>Piirde tüüp</i>	<i>Tarvikud</i>	<i>Kirjeldus</i>	<i>Lihvija paigaldamine</i>
 TÜÜP 27 PIIRE	 Käiakinnitusega lihvimisketas	 Piire, tüüp 27	
	 Lamellketas	 Tugiäärk	
	 Traatketad	 Käiakinnitusega ketas, tüüp 27	
	 Keermestatud mutriga traatketad	 Keermetega klambrimutter	
	 Keermestatud mutriga traatkoonus	 Piire, tüüp 27	
	 Toetustald / liivapaber	 Traatketas	
 Piire, tüüp 27	 Traathari		
 Piire, tüüp 27	 Kummist toetustald		
 Lihvimisketas	 Keermetega klambrimutter		

LIHVIMISE LISATARVIKUTE TABEL (jätkub)

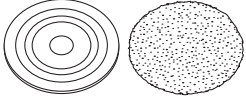
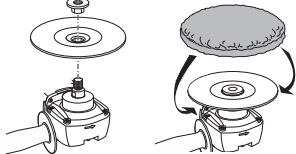
PIIRET POLE		Poleerketas	
------------------------	---	-------------	--

VIDUTINIS KAMPINIS ŠLIFUOKLIS DW831/DW840

Sveikiname!

Jūs pasirinkote „DEWALT“ elektrinį įrankį. Dėl ilgametės patirties, kruopštaus gaminių tobulinimo ir naujovių „DEWALT“ yra vienas iš patikimiausių profesionalių elektros įrankių naudotojų partnerių.

Techniniai duomenys

	DW831	
DW840		
Įtampa	V	230 230
(Tik JK ir Airijoje)	V	115 115
Tipas		4 3
Galios įvestis	W	1 400 1 800
Nominaliosios apšukos	min. ⁻¹	10 000 8 000
Disko skersmuo	mm	125 180
Maks. disko plotis	mm	6,5 7,0
Ašies skersmuo		M14 M14
Svoris	kg	3,1 4,0

L_{PA} (garso slėgis)	dB(A)	94	94
K_{PA} (garso slėgio paklaida)	dB(A)	3	3
L_{WA} (garso galia)	dB(A)	65	65
K_{WA} (garso galios paklaida)	dB(A)	3	3

Bendras vibracijos dydis (trიაšio vektorius suma)
nustatytas pagal EN 60745:

Vibracijos emisijos vertė a_n paviršiaus šlifavimas

$a_{h,AG} =$	m/s ²	12,8	11,9
Paklaida K =	m/s ²	1,8	1,7

Vibracijos emisijos vertė a_n lengvasis šlifavimas disku

$a_{h,DS} =$	m/s ²	2,7	≤ 2,5
Paklaida K =	m/s ²	1,5	1,5

Šiame informaciniame lapelyje nurodyta keliami vibracija nustatyta atsižvelgiant į standartinį bandymo metodą, pateiktą EN 60745, todėl ją galima palyginti su kitų elektrinių įrankių keliami vibracija. Nurodyta keliami vibracija taip pat gali būti naudojama preliminariam vibracijos poveikiui įvertinti.



ĮSPĖJIMAS! Deklaruoti vibracija kyla naudojant įrankį pagrindiniams numatytiems darbams atlikti. Tačiau, jei šiuo įrankiu atliekami kiti darbai, naudojami kiti priedai arba priedai prastai prižiūrimi, vibracijos emisija

gali skirtis. Dėl to gali žymiai padidėti vibracijos poveikis per visą darbo laiką.

Vertinant vibracijos poveikio lygį per tam tikrą laikotarpį, reikia atsižvelgti į trukmę, kai įrankis veikia, kai yra išjungtas ir kai veikia, tačiau juo faktiškai nedirbama. Dėl to per visą darbo laiką vibracijos poveikis gali gerokai sumažėti.

Imkitės papildomų saugos priemonių, kad apsaugotumėte nuo vibracijos poveikio, pavyzdžiui: prižiūrėkite įrankį ir jo priedus, laikykite rankas šiltai, planuokite darbą.

Saugikliai:

Europa	230 V įrankiai	10 A, elektros tinklas
JK ir Airija	230 V įrankiai	13 A, elektros kištukuose

Apibrėžtys. Saugos rekomendacijos

Toliau pateiktos apibrėžtys apibūdina kiekvieno signalinio žodelio griežtumą. Perskaitykite šį naudotojo vadovą ir atkreipkite dėmesį į šiuos simbolius.



PAVOJUS! Nurodo tiesioginę pavojingą situaciją, kurios neišvengus bus sunkiai ar net mirtinai susižalota.



ĮSPĖJIMAS! Nurodo potencialiai pavojingą situaciją, kurios neišvengus galima sunkiai ar net mirtinai susižaloti.



ATSARGIAI! Nurodo potencialią pavojingą situaciją, kurios neišvengus galima nesunkiai arba vidutiniškai susižaloti.

PASTABA. Nurodo su susižalojimu nesusijusią situaciją, kurios neišvengus galima apgadinti turta.



Reiškia elektros smūgio pavojų.



Reiškia gaisro pavojų.

EB atitikties deklaracija

MAŠINŲ DIREKTYVA



DW831, DW840

„DEWALT“ pareiškia, kad techninių duomenų skyriuje aprašyti gaminiai yra sukurti laikantis toliau nurodytų reikalavimų ir standartų: 2006/42/EB, EN 60745-1, EN 60745-2-3.

Šie gaminiai taip pat atitinka direktyvą 2004/108/EB. Dėl papildomos informacijos prašome kreiptis į „DEWALT“ toliau nurodytu adresu arba žr. vadovo pabaigoje pateiktą informaciją.

Toliau pasirašęs asmuo yra atsakingas už techninio dokumento sukūrimą ir pateikia šią deklaraciją „DEWALT“ vardu.

Horst Grossmann Technikos ir gaminių tobulinimo viceprezidentas „DEWALT“, Richard-Klinger-Straße 11, D-65510, Idstein, Germany (Vokietija)

2010-01-27



ĮSPĖJIMAS! Norėdami sumažinti susižeidimo pavojų, perskaitykite šį vadovą.

Bendrieji įspėjimai dėl elektrinio įrankio saugos



ĮSPĖJIMAS! Perskaitykite visus įspėjimus ir nurodymus dėl saugos Nesilaikant visų toliau pateiktų instrukcijų, galima patirti elektros smūgį, sukelti gaisrą ir (arba) sunkiai susižeisti.

ĮSISAUGOKITE VISUS ĮSPĖJIMUS IR NURODYMUS ATEIČIAI

Sąvoka „elektrinis įrankis“ pateiktuose įspėjimuose reiškia į maitinimo tinklą jungiamą (laidinį) elektrinį įrankį arba akumuliatoriaus maitinamą (belaidį) elektrinį įrankį.

1) DARBO VIETOS SAUGA

- a) **Darbo vieta turi būti švari ir gerai apšviesta.** Užgriozdintos ir tamsios vietos dažnai tampa nelaimingų atsitikimų priežastimi.

- b) **Elektrinių įrankių nenaudokite sprogoje aplinkoje, pvz., ten, kur yra liepsniųjų skysčių, dujų arba dulkių.** Elektriniai įrankiai sukelia kibirkštis, nuo kurių gali užsidegti dulkės arba garai.
- c) **Dirbdami elektriniu įrankiu, neleiskite artyn vaikų ir pašalinių asmenų.** Jie gali blaškyti dėmesį ir dėl to galite nesuvaldyti įrankio.

2) ELEKTROS SAUGA

- a) **Elektrinių įrankių kištukai turi atitikti elektros lizdus. Niekada niekaip nemodifikuokite kištuko. Su įžemintais elektriniais įrankiais niekada nenaudokite jokių kištukų adapterių.** Nemodifikuoti, originalūs kištukai ir juos atitinkantys elektros lizdai sumažins elektros smūgio pavojų.
- b) **Stenkitės nesiliesti kūnu prie įžemintų paviršių, pavyzdžiui, vamzdžių, radiatorių, viryklių ir šaldytuvų.** Kai kūnas įžemintas, didėja elektros smūgio pavojus.
- c) **Nedirbkite su šiuo įrankiu lietuje arba drėgnoje aplinkoje.** Į elektrinį įrankį patekus vandens, didėja elektros smūgio pavojus.
- d) **Atsargiai elkitės su maitinimo kabeliu. Niekada neneškite elektrinio įrankio už kabelio, taip pat netraukite už kabelio kištuko iš lizdo. Saugokite kabelį nuo karščio, alyvos, aštrių kraštų arba judančių dalių.** Pažeisti arba susinarpioję kabeliai didina elektros smūgio pavojų.
- e) **Dirbdami elektriniu įrankiu lauke, naudokite ilginimo kabelį, pritaikytą darbui lauke.** Naudojant darbui lauke tinkamą kabelį, sumažėja elektros smūgio pavojus.
- f) **Jei elektrinį įrankį neišvengiamai reikia naudoti drėgnoje aplinkoje, naudokite maitinimo šaltinį, apsaugotą liekamosios elektros srovės prietaisu (RCD).** Naudojant RCD, mažėja elektros smūgio pavojus.

3) ASMENINĖ SAUGA

- a) **Kai dirbate elektriniu įrankiu, būkite budrūs, žiūrėkite, ką darote ir vadovaukitės sveika nuovoka. Nenaudokite elektrinio įrankio pavargę arba apsvaigę nuo narkotikų, alkoholio ar vaistų.** Akimirka nukreipus dėmesį, dirbant su elektriniais įrankiais galima sunkiai susižaloti.
- b) **Dėvėkite asmenines apsaugos priemones. Visada naudokite akių apsaugos priemones.** Apsauginės priemonės, pvz., dulkių kaukė, apsauginiai batai neslidžiais padais, šalmas ar ausų apsaugos, naudojamos atitinkamomis sąlygomis, mažina susižeidimo pavojų.

- c) **Būkite atsargūs, kad netyčia neįjungtumėte įrankio. Prieš prijungdami įrankį prie maitinimo tinklo ir (arba) įdėdami akumuliatorių, prieš paimdami ar nešdami įrankį, visuomet patikrinkite, ar išjungtas jo jungiklis. Nešant elektrinius įrankius uždėjęs pirštą ant jų jungiklio arba įjungiant įrankius į elektros tinklą, kai jų jungikliai yra įjungti, gali nutikti nelaimingų atsitikimų.**
- d) **Prieš įjungdami elektrinį įrankį, pašalinkite nuo jo visus reguliavimo raktus ar veržliarakčius. Neištraukę veržliarakčio iš besisukančios elektros įrankio dalies, rizikuojate susižeisti.**
- e) **Nesiekite per toli. Visuomet stovėkite tvirtai ir išlaikykite pusiausvyrą. Taip galėsite lengviau suvaldyti elektrinį įrankį netikėtose situacijose.**
- f) **Dėvėkite tinkamą aprangą. Nedėvėkite laisvų drabužių arba papuošalų. Plaukus, drabužius ir pirštines laikykite atokiau nuo judančių dalių. Judančios dalys gali įtraukti laisvus drabužius, papuošalus ar ilgus plaukus.**
- g) **Jei yra įrenginių, skirtų prijungti dulkių trauktuvus ir dulkių surinkimo prietaisus, būtinai juos prijunkite ir tinkamai naudokite. Naudojant dulkių surinkimo įrenginius, galima sumažinti su dulėmis susijusius pavojus.**
- e) **Rūpestingai prižiūrėkite elektrinius įrankius. Patikrinkite, ar gerai sulygiuotos ir ar nesukimba judančios dalys, ar dalys nesulūžusios, taip pat įvertinkite visas kitas sąlygas, galinčias turėti įtakos elektrinio įrankio veikimui. Jei elektrinis įrankis apgadintas, prieš naudojant jį reikia sutaisyti. Dėl netinkamai prižiūrimų elektrinių įrankių įvyksta daug nelaimingų atsitikimų.**
- f) **Pjovimo įrankiai turi būti aštrūs ir švarūs. Tinkamai prižiūrimi pjovimo įrankiai aštriomis pjovimo briaunomis mažiau strigs, juos bus lengviau valdyti.**
- g) **Naudokite šį elektrinį įrankį, jo priedus, gražtus ir pan. pagal šį vadovą ir atsižvelgdami į darbo sąlygas bei darbą, kurį reikia atlikti. Jei elektrinį įrankį naudosite ne pagal paskirtį, gali susidaryti pavojinga situacija.**

5) TECHNINĖ PRIEŽIŪRA

- a) **Šį elektrinį įrankį turi prižiūrėti tik kvalifikuotas remonto specialistas, naudodamas tik originalias atsargines dalis. Taip užtikrinsite saugų elektrinio įrankio veikimą.**

PAPILDOMOS SPECIFINĖS SAUGOS TAISYKLĖS

Saugos nurodymai atliekant visus darbus

4) ELEKTRINIŲ ĮRANKIŲ NAUDOJIMAS IR PRIEŽIŪRA

- a) **Neapkraukite elektrinio įrankio per daug. Darbui atlikti naudokite tinkamą elektrinį įrankį. Tinkamu elektriniu įrankiu geriau ir saugiau atliksite darbą tokiu greičiu, kuriam jis yra numatytas.**
- b) **Nenaudokite elektrinio įrankio, jei jungikliu nepavyksta jo įjungti ar išjungti. Bet kuris elektrinis įrankis, kurio negalima valdyti jungikliu, yra pavojingas – jį privaloma pataisyti.**
- c) **Prieš atlikdami bet kokius reguliavimo, priedų pakeitimo arba paruošimo sandėliuoti darbus, atjunkite šį elektrinį įrankį nuo energijos šaltinio ir (arba) ištraukite akumuliatorių. Tokios apsauginės priemonės sumažina pavojų netyčia įjungti elektrinį įrankį.**
- d) **Nenaudojamus elektrinius įrankius laikykite vaikams nepasiekiamoje vietoje ir neleiskite jų naudoti su šiuo elektriniu įrankiu arba šiomis instrukcijomis nesusipažinusiems asmenims. Neparengtų naudotojų rankose elektriniai įrankiai kelia pavojų.**
- a) **Šis elektrinis įrankis skirtas šlifavimo darbams atlikti. Perskaitykite visus su šiuo elektriniu įrankiu pateiktus saugos įspėjimus, nurodymus, iliustracijas ir specifikacijas. Jei nesivadovausite visais toliau pateiktais nurodymais, galite gauti elektros smūgį, sukelti gaisrą ir (arba) sunkiai susižeisti.**
- b) **Šiuo elektriniu įrankiu nerekomenduojama pjauti, vykdyti lengvojo šlifavimo, poliravimo ir šlifavimo vieliniu šepetėliu darbų. Jei dirbsite darbus, kuriems elektrinis įrankis nėra pritaikytas, gali susidaryti pavojinga situacija ir galite susižeisti.**
- c) **Nenaudokite priedų, kurių specialiai nesukūrė ir nerekomendavo šio įrankio gamintojas. Jei priedą ir galima prijungti prie šio elektrinio įrankio, tai dar nereiškia, kad dirbti juo bus saugu.**
- d) **Nominaliosios priedo apšukos privalo būti bent jau lygios maksimalioms ant elektrinio įrankio nurodytoms apšukoms. Jei priedai suksis greičiau nei jų nominaliosios apšukos, jie gali sulūžti ir būti nusviesti.**

- e) **Priedo išorinis skersmuo ir storis turi atitikti elektrinio įrankio pajėgumo rodiklį.** Netinkamo dydžio priedų nepavyks tinkamai apsaugoti naudojant apsaugus ar valdyti.
- f) **Diskų, jungių, atraminių padų ir kitų priedų centrinės skylės dydis turi atitikti įrankio ašį.** Priedai su elektrinio įrankio montavimo įtaisų neatitinkančiomis centrinėmis angomis bus nesubalansuoti, permelyg vibruos ir dėl to kils pavojus prarasti įrankio kontrolę.
- g) **Nenaudokite apgadintų priedų.** Kiekvieną kartą prieš naudodami patikrinkite priedą (pvz., abrazyvinį diską), ar nėra nuolaužų ir įtrūkimų. Jei elektrinis įrankis ar jo priedas buvo numestas, patikrinkite, ar nėra pažeidimų arba sumontuokite nepažeistą priedą. Patikrinę ir sumontavę priedą, atsistokite atokiai nuo sukamojo priedo plokštumos ir neleiskite artyn pašalinių asmenų. Paleiskite elektrinį įrankį vienai minutei maksimaliomis apsuksomis be apkrovos. Pastebėję didelę vibraciją arba kitą defektą, nedelsdami sustabdykite įrankį. Taip nutikus, patikrinkite įrenginį ir nustatykite priežastį. Abrazyvinius diskus būtina laikyti saugioje, sausoje ir vaikams nepasiekiamoje vietoje. Apgadinti priedai tokio patikrinimo metu paprastai sulūžta.
- h) **Naudokite asmenines apsaugos priemones.** Atsižvelgiant į darbo sritį, reikia dėvėti apsauginį antveidį arba apsauginius akinius. Pagal aplinkybes dėvėkite dulkių kaukę, ausų apsaugus, mūvėkite pirštines ir dėvėkite darbinę prijuostę, kuri sulaikytų smulkias šlifavimo daleles arba ruošinio dalis. Akiniai turi būti pajėgūs sulaikyti įvairių darbų metu išmetamas daleles. Dulkių kaukė arba respiratorius turi tinkamai sulaikyti darbų metu kylančias daleles. Per ilgai dirbant labai triukšmingoje aplinkoje, galima pakenkti klausai.
- i) **Pašaliniai asmenys turi stovėti saugiu atstumu nuo darbinės zonos. Visi įeinantieji į darbo teritoriją privalo dėvėti asmenines apsaugos priemones.** Ruošinio dalelės arba sulūžę priedai gali būti nusviesti ir sužeisti šalia darbo vietos esančius asmenis.
- j) **Atlikdami darbus, kurių metu pjovimo priedas gali prisiliesti prie paslėptų laidų, laikykite elektrinį įrankį tik už izoliuotų paviršių.** Prisilietus priedu prie laido, kuriuo teka elektros srovė, išorinėse metalinėse dalyse atsiranda įtampa ir jos gali nutrenkti operatorių.
- k) **Kabelį nutieskite taip, kad jis būtų atokiai nuo besisukančio priedo.** Jei prarasite kontrolę, kabelis gali būti nupjautas arba užsikabinti ir įtraukti jūsų ranką į besisukančią priedą.
- l) **Niekada nepadėkite elektrinio įrankio, kol jo priedas dar sukasi.** Besisukantis priedas gali užsikabinti už paviršiaus ir galite prarasti elektrinio įrankio kontrolę.
- m) **Nešdami elektrinį įrankį prispaudę prie savo šono, jo nelaikykite įjungto.** Netyčia prisilietus prie besisukančio priedo, šis gali įtraukti jūsų drabužius ir sužaloti jus.
- n) **Reguliariai valykite šio elektrinio įrankio ventiliacijos angas.** Variklio ventiliatorius įtraukia dulkes į korpuso vidų, kur metalo dulkių sankaupos gali sukelti elektros pavojų.
- o) **Nedirbkite šiuo elektriniu įrankiu šalia liepsniųjų medžiagų.** Kibirkštys gali uždegti šias medžiagas.
- p) **Nenaudokite priedų, kuriuos reiktų aušinti aušiniu skysčiais.** Naudojant vandenį arba kitus aušinimo skysčius, galima žūti nuo elektros srovės arba gauti elektros smūgį.

PAPILDOMOS SAUGOS INSTRUKCIJOS ATLIEKANT VISUS DARBUS

Atatranksos priežastys ir operatoriaus prevenciniai veiksmai

Atatranka – tai staigi reakcija į besisukančio disko ar kokio nors kito priedo užstrigimą ar užkliuvimą. Suspaudus arba sugriebus besisukančią priedą, šis staigiai stabdomas, dėl to nevaldomas elektrinis įrankis įstrigimo taške verčiamas judėti priešinga priedo sukimuisi kryptimi.

Pavyzdžiui, jei abrazyvinis diskas sugnybiamas arba užstringa ruošinyje, įvadinis disko kraštas ties sužnybimo tašku gali įstrigti medžiagos paviršiuje ir diskas gali „išlipti“ arba gali įvykti atatranka. Diskas gali atsokti į operatorių arba nuo jo; tai priklauso nuo disko sukimosi krypties suspaudimo metu. Tokiomis sąlygomis abrazyviniai diskai gali net lūžti.

Atatranka – netinkamo įrankio naudojimo ir (arba) netinkamų darbo tvarkos ar sąlygų padarinys. Jos galima išvengti imantis tinkamų toliau nurodytų atsargumo priemonių:

- a) **Tvirtai laikykite elektrinį įrankį ir stovėkite taip, kad jūsų kūnas bei ranka leistų pasipriešinti atatranksos jėgoms.** Visuomet naudokite pagalbinę rankeną, jei ji įrengta, kad galėtumėte maksimaliai suvaldyti įrankį

atatranks arba sukimo momento reakcijos metu. Operatorius gali suvaldyti sukimo momento reakcijos arba atatranks jėgas, jei imsis tinkamų atsargumo priemonių.

- b) **Niekada nelaikykite rankos šalia besisukančio priedo.** Priedas gali atsokti per jūsų ranką.
- c) **Nestovėkite tokioje vietoje, į kurią, įvykus atatranka, galėtų atsokti įrankis.** Atatranka svies įrankį kryptimi, priešinga disko sukimosi kryptčiai sugnybimo taške.
- d) **Būkite itin atsargūs, apdirbdami kampus, aštrius kraštus ir pan. Stenkitės, kad priedas neatšoktų ir neužkliūtų.** Kampai, aštrūs kraštai arba šoktelėjimas gali priversti besisukančią priedą užkliūti ir sukelti atatranką arba įrankis gali tapti nevaldomas.
- e) **Nemontuokite grandininio medžio drožimo disko arba dantytojo pjūklo disko.** Tokie diskai dažnai sukelia atatranką ir įrankis tampa nevaldomas.

Šlifavimo specifiniai saugos įspėjimai

- a) **Naudokite tik šiam elektriniam įrankiui rekomenduojamų tipų diskus ir konkrečiam pasirinktam diskui pritaikytą apsaugą.** Nuo diskų, kurie nėra skirti naudoti su šiuo įrankiu, neįmanoma tinkamai apsisaugoti, todėl jais dirbti nesaugu.
- b) **Siekiant maksimalios saugos, reikia saugiai, tinkamai sumontuoti apsaugą, kad būtų neuždengta minimali į operatorių atsukta disko dalis.** Apsaugas padeda apsaugoti operatorių nuo atskilusių disko fragmentų ir atsitiktinio sąlyčio su disku.
- c) **Diskus reikia naudoti tik tiems darbams, kuriems jie yra rekomenduojami. Pavyzdžiui, negalima šlifuoti pjovimo disko šonu.** Abrazyviniai pjovimo diskai skirti periferiniam šlifavimui: šoninės jėgos juos gali suskaldyti.
- d) **Visuomet naudokite neapgadintas diskų junges, kurių dydis ir forma atitiktų pasirinktą diską.** Tinkamos diskų jungės priklaiko diską ir sumažina disko sulaužymo galimybę. Pjovimo diskams skirtos jungės gali būti visai kitokios nei šlifavimo diskų jungės.
- e) **Nenaudokite nuo didesnių elektrinių įrankių nuimtų, susidėvėjusių diskų.** Didesniems elektriniams įrankiams skirti diskai netinka greičiau besisukančiam mažesniai įrankiui: jie gali trūkti.

Liekamieji pavojai

Nepaisant atitinkamų saugos nurodymų pritaikymo ir saugos priemonių naudojimo, tam tikrų liekamųjų pavojų išvengti neįmanoma. Kyla šie pavojai:

- klausos pablogėjimas;
- pavojus susižeisti dėl svaidomų dailelių;
- pavojus nusideginti, nes darbo metu papildomi įtaisai labai įkaista;
- pavojus susižaloti ilgai naudojant įrankį;
- pavojingų medžiagų dulkių pavojus.

Ant įrankio esantys ženklai

Kartu su šiuo vadovu naudojamomis piktogramomis gali būti naudojamos ir šios įrankio etiketėse esančios piktogramos:



Prieš naudojimą perskaitykite naudotojo vadovą.



Dėvėkite apsauginius akinius.



Naudokite ausų apsaugos priemones.

DATOS KODO VIETA (A PAV.)

Datos kodas (15), kuriame nurodyti ir pagaminimo metai, yra pažymėtas ant korpuso.

Pavyzdys:

2010 XX XX

Pagaminimo metai

Pakuotės turinys

Pakuotėje yra:

- 1 Kampinis šlifuoכלis
- 1 Apsaugas
- 1 Šoninė rankena
- 1 Jungių rinkinys
- 1 Dviejų kaiščių raktas
- 1 Naudotojo vadovas
- 1 Brėžinio išsklotinė
- Patikrinkite, ar gabenimo metu įrankis, jo dalys arba priedai nebuvo sugadinti.
- Prieš naudojimą skirkite laiko atidžiai perskaityti ir suprasti šį vadovą.

NAUDOJIMO PASKIRTIS

Kampiniai šlifuoכלiai DW831/DW840 suprojektuoti profesionalų šlifavimo darbams.

NEAUDOKITE drėgnoje aplinkoje arba šalia liepsnių skysčių ar dujų.

NAUDOKITE tik pluoštu armuotus šlifavimo diskus įspaustais centrais ir žiedlapinius diskus.

Šie sunkiojo darbinio ciklo šlifuočiai yra profesionalų elektriniai įrankiai. **NELEISKITE** vaikams liesti šio įrankio. Jei šį įrankį naudoja nepatyrę operatoriai, juos reikia prižiūrėti.

Aprašymas (A pav.)



ĮSPĖJIMAS! Niekada nemodifikuokite elektrinio įrankio arba kurios nors jo dalies. Kitaip galite patirti turtinę žalą arba susižaloti.

- 1 Įjungiklis / išjungiklis
- 2 Atrakinimo mygtukas
- 3 Šoninė rankena
- 4 Apsaugas
- 5 Ašies užraktas

Elektros sauga

Elektrinis variklis skirtas tik vieno dydžio įtampai. Visada patikrinkite, ar elektros tinklo įtampa atitinka rodiklių plokštelėje nurodytą įtampą.



Šis „DEWALT“ įrankis turi dvigubą izoliaciją, atitinkančią standartą EN 60745, todėl įžeminimo laidas nebūtinai.



ĮSPĖJIMAS! 115 V blokai turi būti valdomi naudojant apsaugos nuo trikties izoliacinį transformatorių su įžeminimo ekranu tarp pagrindinės ir antrinės apvijų.

Jei būtų pažeistas maitinimo kabelis, jį reikia pakeisti specialiai paruoštu kabeliu, kurį galima įsigyti „DEWALT“ servise.

Maitinimo kištuko keitimas (tik Jungtinei Karalystei ir Airijai)

Jei reikia sumontuoti naują maitinimo kištuką:

- Saugiai išmeskite senąjį kištuką.
- Rudą laidą junkite prie kištuko srovės įvado.
- Mėlyną laidą junkite prie neutralaus įvado.



ĮSPĖJIMAS! Prie įžeminimo kontakto nieko jungti nereikia.

Vadovaukitės montavimo instrukcijomis, pateikiamomis su aukštos kokybės kištukais. Rekomenduojamas saugiklis: 13 A.

Ilginimo kabelio naudojimas

Prireikus ilginimo kabelio, naudokite tik sertifikuotą ilginimo kabelį, kurio galia atitiktų šio įrankio galią (žr. techninius duomenis).

Minimalus laidininko skersmuo yra 1,5 mm².

Jei naudojate kabelio ritę, būtinai iki galo išvyniokite kabelį.

SURINKIMAS IR REGULIAVIMAS



ĮSPĖJIMAS! Siekdami sumažinti pavojų sunkiai susižaloti, prieš atlikdami bet kokius papildomų įtaisų ar priedų reguliavimo ar išmontavimo / sumontavimo darbus, išjunkite įrankį ir atjunkite jį nuo maitinimo šaltinio. Prieš vėl prijungdami įrankį, nuspauskite ir atleiskite gaiduką, kad įsitikintumėte, jog įrankis išjungtas.

Šoninės rankenos prijungimas (F pav.)



ĮSPĖJIMAS! Prieš pradėdami dirbti įrankiu, patikrinkite, ar tvirtai prisukote rankeną.

Gerai įsukite šoninę rankeną (3) į vieną iš angų (14), esančią pasirinktoje pavarų korpuso pusėje.

Apsaugo sumontavimas ir nuėmimas



ĮSPĖJIMAS! Su šiuo šlifuočiu būtina naudoti apsaugus.

DW831 – MONTAVIMAS (B1 IR C1 PAV.)

- Paguldysite kampinį šlifuočį ant stalo, atsukdami ašį aukštyn.
- Sulygiuokite ašelę (6) su lizdu (7) gembėje.
- Nuspauskite apsaugą (8) žemyn ir pasukite rodyklės (B1 pav.) kryptimi.



ĮSPĖJIMAS! Apsaugo užrakinimo kaištis (9) neleidžia apsaugui atsilaivinti.

DW831 – NUĖMIMAS (B1 IR C1 PAV.)

- Paimkite įrankį į rankas.
- Pasukite apsaugą (8) rodyklės (C1 pav.) kryptimi.
- Atsuktuvu įspauskite užrakinimo kaištį (9) į lizdą.
- Atleiskite apsaugą.

DW840 – MONTAVIMAS (B2 IR C2 PAV.)

- Paguldykite kampinį šlifuoeklį ant stalo, atsukdami ašį aukštyn.
- Sulygiuokite ašeles (6) su lizdais (7).
- Nuspauskite apsaugą (8) žemyn ir pasukite rodyklės (B2 pav.) kryptimi.
- Gerai priveržkite sraigtus (9).

DW840 – NUĖMIMAS

- Norėdami nuimti apsaugą, atlikite veiksmus atvirkštine tvarka.

Šlifavimo disko sumontavimas ir nuėmimas (D ir E pav.)

- Padėkite įrankį ant stalo (apsaugu aukštyn).
- Tinkamai sumontuokite tarpiklį (11) ant ašies (10).
- Ant tarpiklio sumontuokite šlifavimo diską.
- Užsukite ant ašies (10) srieginę jungę (12).
- Paspauskite ašies užraktą (5) ir sukite šlifavimo diską, kol jis tinkamai užsirakins.
- Priveržkite srieginę jungę pateiktu dviejų kaiščių raktu (13).
- Atleiskite ašies užraktą.
- Norėdami nuimti šlifavimo diską, dviejų kaiščių raktu atlaisvinkite srieginę jungę (kai sujungtas ašies užraktas).

Prieš pradėdami dirbti

- Sumontuokite atitinkamą apsaugą ir diską. Nenaudokite per daug susidėvėjusių diskų.
- Būtinai tinkamai sumontuokite tarpiklį ir srieginę jungę.
- Įsitinkinkite, kad diskas sukasi ant priedo ir įrankio pažymėtų rodyklių kryptimi.
- Nenaudokite pjovimo diskų šoninio šlifavimo užduotims vykdyti.
- Užtikrinkite, kad darbo metu generuojamos kibirkštys nekeltų pavojaus, pvz., nepataikytų į žmones ir neuždegtų liepsnių medžiagų.

NAUDOJIMAS

ĮSPĖJIMAS! Siekdami sumažinti pavojų sunkiai susižaloti, prieš atlikdami bet kokius papildomų įtaisų ar priedų reguliavimo ar išmontavimo / sumontavimo darbus, išjunkite įrankį ir atjunkite jį nuo maitinimo šaltinio. Prieš vėl prijungdami įrankį, nuspauskite ir atleiskite gaiduką, kad įsitikintumėte, jog įrankis išjungtas.

Naudojimo instrukcijos**ĮSPĖJIMAS!**

- Visuomet laikykitės saugos instrukcijų ir galiojančių reglamentų.
- Pasirūpinkite, kad visos šlifuojamos arba pjaunamos medžiagos būtų gerai įtvirtintos.
- Įrankį spauskite nestipriai. Nespauskite šlifavimo disko šono.
- Venkite perkrovų. Jei įrankis įkaito, leiskite jam kelias minutes paveikti be apkrovos.
- Patikrinkite, ar diskai sumontuoti tinkamai, vadovaujantis šiame vadove pateiktomis instrukcijomis.
- Naudokite sugertukus (jei jie pateikti su abrazyviniu disku arba jų reikia).
- Nenaudokite atskirų redukcinių įvorių arba adapterių, siekdami pritaikyti abrazyvinius diskus didele skyde centre.
- Niekuomet nenaudokite šio įrankio be sumontuoto apsaugo.
- Atminkite: išjungus įrenginį, diskas dar kurį laiką sukasi.

**ĮSPĖJIMAS!**

- Pasirūpinkite, kad visos šlifuojamos medžiagos būtų gerai įtvirtintos.
- Įrankį spauskite nestipriai. Nespauskite disko šono.
- Venkite perkrovų. Jei įrankis įkaito, leiskite jam kelias minutes paveikti be apkrovos.

Tinkama rankų padėtis (H pav.)

ĮSPĖJIMAS! Siekdami sumažinti sunkaus susižeidimo pavojų, būtinai laikykite rankas tinkamoje padėtyje, kaip parodyta.



ĮSPĖJIMAS! Siekdami sumažinti sunkaus susižeidimo pavojų, būtinai tvirtai laikykite įrankį, kad atlaikytumėte staigią reakciją.

Tinkama rankų padėtis: viena ranka turi būti ant šoninės rankenos (16), o kita – ant įrankio korpuso, kaip parodyta H pav.

Ijungimas ir išjungimas (G pav.)



ISPĖJIMAS! Prieš pradėdami dirbti įrankiu, patikrinkite, ar tvirtai prisukote rankeną.



ATSARGIAI! Tvirtai laikykite įrankį už šoninės rankenos ir korpuso, kad suvaldytumėte įrankį paleidimo ir naudojimo metu bei tol, kol diskas ar priedas nesustos sukstis. Prieš padėdami įrankį, įsitikinkite, kad diskas visiškai nesisuka.

- Norėdami paleisti įrankį, paspauskite atrakinimo mygtuką (2) ir įjungiklį / išjungiklį (1).
- Norėdami įrankį sustabdyti, atleiskite įjungiklį / išjungiklį.



ISPĖJIMAS! Neįjunkite ir neišjunkite įrankio esant apkrovai.

Ašies užraktas (A pav.)

Ašies užraktas (5) skirtas neleisti ašiai sukstis sumontuojant ar nuimant diskus. Ašies užraktą galima naudoti tik tada, kai įrankis išjungtas, atjungtas nuo maitinimo šaltinio ir visiškai sustojęs.

PASTABA. Norėdami sumažinti pavojų sugadinti įrankį, nenaudokite ašies užrakto, kol įrankis veikia. Kitaip sugadinsite įrankį, be to, priedas gali nuskrieti nuo įrankio ir ką nors sužaloti.

Norėdami sujungti užraktą, nuspauskite ašies užrakto mygtuką ir sukite ašį, kol jis pagaliau nebesisuks.

Metalo apdorojimas

Apdorojant įrankiu metalą, būtina užtikrinti, kad būtų prijungtas liekamosios srovės įtaisas (RCD): taip išvengsite metalo drožlių keliamos liekamosios rizikos.

Jei RCD atjungs elektros tiekimą, nugabenkite įrankį įgaliojajam „DEWALT“ remonto agentui.



ISPĖJIMAS! Ekstremaliomis metalo apdorojimo sąlygomis įrenginio korpusė gali susikaupti laidžių dulkių. Tokiu būdu gali suprastėti apsauginė įrenginio izoliacija ir kilti elektros smūgio pavojus.

Siekiant išvengti metalo drožlių sankaupų įrenginio viduje, rekomenduojama kasdien valyti ventilacijos angas. Žr. **Techninė priežiūra**.

Žiedlapinių diskų naudojimas



ISPĖJIMAS! Metalo dulkių kaupimasis. Intensyviai naudojant žiedlapinius diskus metalo apdorojimo darbuose, gali padidėti elektros smūgio pavojus. Siekdami sumažinti šį pavojų, prieš naudodami prijunkite RCD ir kasdien valykite ventilacijos angas, pūsdami į jas sausą suslėgtąjį orą, kaip nurodyta tolesnėse techninės priežiūros instrukcijose.

TECHNINĖ PRIEŽIŪRA

Šis „DEWALT“ elektrinis įrankis skirtas ilgalaikiam darbui, prireikiant minimalios techninės priežiūros. Įrankis veiks kokybiškai ir ilgai, jei jį tinkamai prižiūrėsite ir reguliariai valysite.



ISPĖJIMAS! Siekdami sumažinti pavojų sunkiai susižaloti, prieš atlikdami bet kokius papildomų įtaisų ar priedų reguliavimo ar išmontavimo / sumontavimo darbus, išjunkite įrankį ir atjunkite jį nuo maitinimo šaltinio. Prieš vėl prijungdami įrankį, nuspauskite ir atleiskite gaiduką, kad įsitikintumėte, jog įrankis išjungtas.

Atjungiamieji šepetėliai

Kai angliniai šepetėliai bus beveik visiškai susidėvėję, variklis bus automatiškai išjungtas. Tai reiškia, kad reikia atlikti įrankio priežiūros darbus. Naudotojas negali pats prižiūrėti anglinių šepetėlių. Nugabenkite įrankį įgaliojajam „DEWALT“ remonto agentui.



Tepimas

Jūsų elektrinio įrankio papildomai tepti nereikia.



Valymas



ISPĖJIMAS! Kai tik pastebėsite, kad pagrindiniame korpusė aplink ventilacijos angas susikauptė purvo ar dulkių, išpūskite jas sausu oru. Atlikdami šį darbą dėvėkite aprobuotas akių apsaugos priemones ir respiratorius.



ĮSPĖJIMAS! Nemetalinių įrankio dalių niekada nevalykite tirpikliais arba kitais stipriais chemikalais. Šie chemikalai gali susilpninti šioms dalims gaminti panaudotas medžiagas. Naudokite tik švelniu muiliniu vandeniu sudrėkintą šluostę. Saugokite įrankį nuo bet kokių skysčių: niekada nepanardinkite jokios šio įrankio dalies į skystį.

Pasirinktiniai priedai



ĮSPĖJIMAS! Kadangi kiti nei „DEWALT“ priedai nebuvo išbandyti su šiuo gaminiu, juos naudoti su šiuo įrankiu gali būti pavojinga. Siekdami sumažinti susižalojimo pavojų, su šiuo gaminiu naudokite tik „DEWALT“ rekomenduojamus priedus.

Dėl papildomos informacijos apie tinkamus papildomus įtaisus kreipkitės į savo įgaliotąjį atstovą.

Aplinkosauga



Atskiras surinkimas. Šio gaminio negalima išmesti kartu su įprastomis buitinėmis atliekomis.



Jei vieną dieną nutartumėte, kad norite pakeisti šį „DEWALT“ gaminį nauju arba jeigu jis jums daugiau nereikalingas, neišmeskite jo su kitomis buitinėmis atliekomis. Atiduokite šį gaminį į atskirą surinkimo punktą.













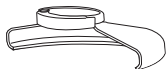

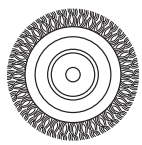

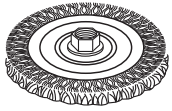
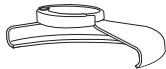
Rūšiuojant panaudotus gaminius ir pakuotes, sudaroma galimybė juos perdirbti ir panaudoti iš naujo. Tokiu būdu padėsite sumažinti aplinkos taršą ir naujų žaliavų poreikį.

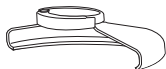
Vietiniuose reglamentuose gali būti numatytas atskiras elektrinių gaminių surinkimas iš namų ūkių – savivaldybių atliekų surinkimo vietose arba juos, perkant naują gaminį, gali paimti mažmenininkai.

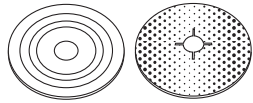
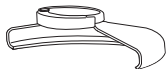
„DEWALT“ surenka senus naudotus „DEWALT“ prietaisus ir rūpinasi ekologišku jų utilizavimu. Norėdami pasinaudoti šia paslauga, gražinkite savo gaminį bet kuriam įgaliotajam remonto agentui, kuris paims jį mūsų vardu.

Artimiausio įgaliotojo remonto agento adresą sužinosite susisiekę su vietine „DEWALT“ atstovybe, šiame vadove nurodytu adresu. Be to, tinklalapyje pateiktas sąrašas įgaliotųjų „DEWALT“ remonto agentų bei tiksli informacija apie mūsų gaminių priežiūros centrus, jų kontaktinė informacija: www.2helpU.com.

ŠLIFAVIMO PRIEDŲ LENTELĖ			
Apsaugo tipas	Priedas	Aprašymas	Kaip montuoti ant šlifuoklio
 27 TIPO APSAUGAS		Įspaustojo centro šlifavimo diskas	 27 tipo apsaugas
		Žiedlapinis diskas	 Atraminė jungė
		Vieliniai diskai	 27 tipo įspaustojo centro diskas  Srieginė prispaudimo veržlė
		Vieliniai diskai su sriegine veržle	 27 tipo apsaugas  Vielinis diskas
		Vielinė taurelė su sriegine veržle	 27 tipo apsaugas  Vielinis šepetėlis
		Atraminis padas / šlifavimo popieriaus lakštas	 27 tipo apsaugas  Guminis atraminis padas  Lengvojo šlifavimo diskas  Srieginė prispaudimo veržlė

ŠLIFAVIMO PRIEDŲ LENTELĖ (tęsinys)

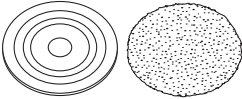
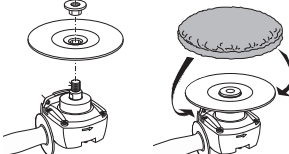
<p>BE APSAUGO</p>		<p>Poliravimas padas</p>	
--------------------------	---	------------------------------	--

VIDĒJA LEŅĶA SLĪPMAŠĪNA DW831/DW840

Apsveicam!

Jūs esat izvēlēties DEWALT elektroinstrumentu. DEWALT ir viens no uzticamākajiem profesionālu elektroinstrumentu lietotāju partneriem, jo tam ir ilggadīga pieredze instrumentu izveidē un novatorismā.

Tehniskie dati

		DW831	DW840
Spriegums	V	230	230
(tikai Apvienotā Karaliste un Īrija)	V	115	115
Tips		4	3
Ieejas jauda	W	1 400	1 800
Ātrums bez noslodzes	min ⁻¹	10 000	8000
Slīpripas diametrs	mm	125	180
Maks. slīpripas platums	mm	6,5	7,0
Vārpstas diametrs		M14	M14
Svars	kg	3,1	4,0

L_{PA} (skaņas spiediens)	dB(A)	94	94
K_{PA} (skaņas spiediena nenoteiktība)	dB(A)	3	3
L_{WA} (skaņas jauda)	dB(A)	65	65
K_{WA} (skaņas jaudas nenoteiktība)	dB(A)	3	3

Vibrāciju kopējās vērtības (trīs asu vektoru summa) ir noteiktas atbilstoši EN 60745:

Vibrāciju emisijas vērtība a_h virsmas griešana			
$a_{h,AG} =$	m/s ²	12,8	11,9
Nenoteiktība K =	m/s ²	1,8	1,7

Vibrāciju emisijas vērtība a_h slīpēšana ar disku			
$a_{h,DS} =$	m/s ²	2,7	≤2,5
Nenoteiktība K =	m/s ²	1,5	1,5

Šajā informācijas lapā norādītā vibrāciju emisijas vērtība ir izmērīta saskaņā ar standarta pārbaudes metodi, kas norādīta LVS EN 60745, un to var izmantot viena instrumenta salīdzināšanai ar citu. Šo vērtību var izmantot, lai iepriekš novērtētu iedarbību.



BRĪDINĀJUMS. Deklarētā vibrāciju emisijas vērtība attiecas uz instrumenta galveno paredzēto lietošanu. Tomēr, ja instruments tiek lietots dažādiem darbiem, ar atšķirīgiem piederumiem vai tiek slikti apkopots, vibrāciju emisija var

atšķirties. Šādos gadījumos var ievērojami palielināties iedarbības līmenis visā darba laikposmā.

Novērtējot vibrāciju iedarbības līmeni, līdztekus darba režīmam ir jāņem vērā arī tas laiks, kad instruments ir izslēgts vai darbojas tukšgaitā. Šādos gadījumos var ievērojami samazināties iedarbības līmenis visā darba laikposmā.

Nosakiet arī citus drošības pasākumus, lai aizsargātu operatoru no vibrācijas iedarbības, piemēram, jāveic instrumentu un piederumu apkope, jā rūpējas, lai rokas būtu siltas, jāorganizē darba gaita.

Drošinātāji:

Eiropa	230 V instrumenti	10 ampēri, elektrotīkls
Apvienotā Karaliste un Īrija	230 V instrumenti	13 ampēri, kontaktdakšās

Definīcijas. Drošības norādījumi

Turpmāk redzamajās definīcijās izskaidrota signālvārdu nopietnības pakāpe. Lūdzu, izlasiet šo rokasgrāmatu un pievērsiet uzmanību šiem apzīmējumiem.



BĪSTAMI! Norāda draudošu bīstamu situāciju, kuras rezultātā, ja to nenovērš, iestājas nāve vai tiek gūti smagi ievainojumi.



BRĪDINĀJUMS! Norāda iespējami bīstamu situāciju, kuras rezultātā, ja to nenovērš, var iestāties nāve vai gūt smagus ievainojumus.



UZMANĪBU! Norāda iespējami bīstamu situāciju, kuras rezultātā, ja to nenovērš, var gūt nelielus vai vidēji smagus ievainojumus.

IEVĒRĪBAI! Norāda situāciju, kuras rezultātā negūst ievainojumus, bet, ja to nenovērš, var sabojāt īpašumu.



Apzīmē elektriskās strāvas triecienu risku.



Apzīmē ugunsgrēka risku.

EK atbilstības deklarācija

MAŠĪNU DIREKTĪVA



DW831, DW840

DEWALT paziņo, ka izstrādājumi, kas aprakstīti tehniskajos datos, ir ražoti saskaņā ar šādiem dokumentiem: 2006/42/EK, EN 60745-1, EN 60745-2-3.

Šie izstrādājumi atbilst arī Direktīvai 2004/108/EK. Lai iegūtu sīkāku informāciju, lūdzu, sazinieties ar DEWALT, izmantojot turpmāk minēto adresi, vai skatiet rokasgrāmatas aizmugurējo vāku.

Persona, kas šeit parakstījusies, atbild par tehnisko datu sagatavošanu un izstrādā šo paziņojumu DEWALTvārdā.

Horst Grossmann
Inženiertehniskās un instrumentu izveides nodaļas
priekšsēdētāja vietnieks
DEWALT, Richard-Klinger-Straße 11,
D-65510, Idstein, Germany

27.01.2010



BRĪDINĀJUMS! Lai ievainojuma risks būtu mazāks, izlasiet lietošanas rokasgrāmatu.

Vispārējie elektroinstrumenta drošības norādījumi



BRĪDINĀJUMS! Izlasiet visus drošības brīdinājumus un norādījumus. Ja netiek ievēroti brīdinājumi un noteikumi, var gūt elektriskās strāvas triecienu, izraisīt ugunsgrēku un/vai gūt smagus ievainojumus.

SAGLABĀJIET VISUS BRĪDINĀJUMUS UN NORĀDĪJUMUS TURPMĀKĀM UZZIŅĀM.

Termins „elektroinstrumenti”, kas redzams brīdinājumos, attiecas uz šo elektroinstrumentu (ar vadu), ko darbina ar elektrības palīdzību, vai ar akumulatoru darbināmu elektroinstrumentu (bez vada).

1) DROŠĪBA DARBA VIETĀ

- Rūpējieties, lai darba vieta būtu tīra un labi apgaismota.** Nesakārtotā un vāji apgaismotā darba zonā var rasties negadījumi.
- Elektroinstrumentus nedrīkst darbināt sprādzienbīstamā vidē, piemēram, viegli uzliesmojošu šķidrums, gāzu vai putekļu tuvumā.** Elektroinstrumenti rada dzirksteles, kas var aizdedzināt putekļus vai izgarojumu tvaikus.
- Strādājot ar elektroinstrumentu, neļaujiet tuvumā atrasties bērniem un nepiederošām personām.** Novēršot uzmanību, jūs varat zaudēt kontroli pār instrumentu.

2) ELEKTRODROŠĪBA

- Elektroinstrumenta kontaktdakšai jāatbilst kontaktlīgzdai. Kontaktdakšu nekādā gadījumā nedrīkst pārveidot. Iezemētiem elektroinstrumentiem nedrīkst izmantot pārejas kontaktdakšas.** Nepārveidotas kontaktdakšas un piemērotas kontaktlīgzdas rada mazāku elektriskās strāvas triecienu risku.
- Nepieskarieties iezemētām virsmām, piemēram, caurulēm, radiatoriem, plītiem un ledusskapjiem.** Ja jūsu ķermenis ir iezemēts, pastāv lielāks elektriskās strāvas triecienu risks.
- Elektroinstrumentus nedrīkst pakļaut lietus vai mitru laika apstākļu iedarbībai.** Elektroinstrumentā iekļuvus ūdens var palielināt elektriskā triecienu risku.
- Lietojiet vadu pareizi. Nekad nepārnēsājiet, nevelciet vai neatvienojiet elektroinstrumentu no kontaktlīgzdas, turot to aiz vada. Netuviniet vadu karstuma avotiem, eļļai, asām šķautnēm vai kustīgām detaļām.** Ja vads ir bojāts vai samezģļojies, pastāv lielāks elektriskās strāvas triecienu risks.
- Strādājot ar elektroinstrumentu ārpus telpām, izmantojiet tādu pagarinājuma vadu, kas paredzēts lietošanai ārpus telpām.** Izmantojot vadu, kas paredzēts lietošanai ārpus telpām, pastāv mazāks elektriskās strāvas triecienu risks.
- Ja elektroinstrumentu nākas ekspluatēt mitrā vidē, ierīkojiet elektrobarošanu ar noplūdstrāvas aizsargierīci.** Lietojot noplūdstrāvas aizsargierīci, mazinās elektriskās strāvas triecienu risks.

3) PERSONĪGĀ DROŠĪBA

- Elektroinstrumenta lietošanas laikā esat uzmanīgs, skatieties, ko jūs darāt, rīkojieties saprātīgi. Nelietojiet elektroinstrumentu, ja esat noguris**

vai atrodaties narkotiku, alkohola vai medikamentu ietekmē. Pat viens mirklis neuzmanības elektroinstrumentu ekspluatācijas laikā var izraisīt smagus ievainojumus.

- b) **Lietojiet personīgo aizsargaprīkojumu. Vienmēr valkājiet acu aizsargus.** Attiecīgos apstākļos lietojot aizsargaprīkojumu, piemēram, putekļu masku, aizsargapavus ar neslīdošu zoli, aizsargķiveri vai ausu aizsargus, samazināsies risks gūt ievainojumus.
- c) **Nepieļaujiet nejausu iedarbināšanu. Pirms instrumenta pievienošanas kontaktligzdai un/vai akumulatora pievienošanas, instrumenta pacelšanas vai pārnēsāšanas pārbaudiet, vai slēdzis ir izslēgtā pozīcijā.** Ja elektroinstrumentu pārnēsājat, turot pirkstu uz slēdža, vai ja kontaktligzdai pievienojat elektroinstrumentu ar ieslēgtu slēdzi, var rasties negadījumi.
- d) **Pirms elektroinstrumenta ieslēgšanas noņemiet no tā visas regulēšanas atslēgas vai uzgriežņu atslēgas.** Ja elektroinstrumenta rotējošajai daļai ir piestiprināta uzgriežņu atslēga vai regulēšanas atslēga, var gūt ievainojumus.
- e) **Nesniedzieties pārāk tālu. Vienmēr cieši stāviet uz piemērota atbalsta un saglabājiet līdzsvaru.** Tādējādi neparedzētās situācijās daudz labāk varat saglabāt kontroli pār elektroinstrumentu.
- f) **Valkājiet piemērotu apģērbu. Nevalkājiet pārāk brīvu apģērbu vai rotaslietas. Netuviniet matus, apģērbu un cimdus kustīgām detaļām.** Brīvs apģērbs, rotaslietas vai gari mati var ieķerties kustīgajās detaļās.
- g) **Ja instrumentam ir paredzēts pievienot putekļu atsūknešanas un savākšanas ierīces, nodrošiniet to pievienošanu un pareizu ekspluatāciju.** Lietojot putekļu savācēju, iespējams mazināt putekļu kaitīgo ietekmi.

4) ELEKTROINSTRUMENTA EKSPLUATĀCIJA UN APKOPE

- a) **Nelietojiet elektroinstrumentu ar spēku. Izmantojiet konkrētam gadījumam piemērotu elektroinstrumentu.** Ar pareizi izvēlētu elektroinstrumentu tā efektivitātes robežās paveiksiet darbu daudz labāk un drošāk.
- b) **Neekspluatējiet elektroinstrumentu, ja to ar slēdzi nevar ne ieslēgt, ne izslēgt.** Ja elektroinstrumentu nav iespējams kontrolēt ar slēdža palīdzību, tas ir bīstams un ir jāsalabo.

- c) **Pirms elektroinstrumentu regulēšanas, piederumu nomaiņšanas vai novietošanas glabāšanā atvienojiet kontaktdakšu no barošanas avota un/ vai no elektroinstrumenta izņemiet akumulatoru.** Šādu profilaktisku drošības pasākumu rezultātā mazinās nejaušas elektroinstrumenta iedarbināšanas risks.
- d) **Glabājiet elektroinstrumentus, kas netiek darbināti, bērniem nepieejamā vietā un neatļaujiet to ekspluatēt personām, kas nav apmācītas to lietošanā vai nepārzina šos norādījumus.** Elektroinstrumenti ir bīstami, ja tos ekspluatē neapmācītas personas.
- e) **Veiciet elektroinstrumentu apkopi. Pārbaudiet, vai kustīgās detaļas ir pareizi savienotas un nostiprinātas, vai detaļas nav bojātas, vai nav kāds cits apstāklis, kas varētu ietekmēt elektroinstrumentu darbību.** Ja elektroinstrumenti ir bojāti, pirms ekspluatācijas tas ir jāsalabo. Daudzu negadījumu cēlonis ir tādi elektroinstrumenti, kam nav veikta pienācīga apkope.
- f) **Regulāri uzasiniet un tīriet griezējinstrumentus.** Ja griezējinstrumentiem ir veikta pienācīga apkope un tie ir uzasināti, pastāv mazāks to iestrēgšanas risks, un tos ir vieglāk vadīt.
- g) **Elektroinstrumentu, tā piederumus, detaļas u.c. ekspluatējiet saskaņā ar šiem norādījumiem, ņemot vērā darba apstākļus un veicamā darba specifiku.** Lietojot elektroinstrumentu tam neparedzētiem mērķiem, var rasties bīstama situācija.

5) APKALPOŠANA

- a) **Uzticiet sava elektroinstrumenta apkopi un apkalpošanu kvalificētam remontstrādniekam, lietojot tikai identiskas rezerves daļas.** Tādējādi tiek saglabāta elektroinstrumenta drošība.

PAPILDU ĪPAŠI DROŠĪBAS NORĀDĪJUMI

Drošības noteikumi visām darbībām

- a) **Šis elektroinstrumenti ir paredzēti, lai darbotos kā slīpmašīna. Izlasiet visus drošības brīdinājumus, norādījumus, ilustrācijas un tehniskos datus, kas atrodas elektroinstrumenta komplektācijā.** Ja netiek ievēroti visi turpmāk redzamie noteikumi, var saņemt elektriskās strāvas triecienu, izraisīt ugunsgrēku un/vai gūt nopietnu ievainojumu.

- b) **Ar šo elektroinstrumentu nav ieteicams veikt tādas darbības kā nogriešana, slīpēšana, pulēšana.** Veicot darbus, kam šis elektroinstrumentu nav paredzēts, var rasties bīstami apstākļi un var gūt ievainojumus.
- c) **Nelietojiet piederumus, kuru instrumenta ražotājs nav speciāli izgatavojis un ieteicis.** Kaut arī kādu citu piederumu ir iespējams piestiprināt pie jūsu instrumenta, tā lietošana nav droša.
- d) **Piederuma nominālajam ātrumam jābūt vismaz vienādam ar maksimālo ātrumu, kas atzīmēts uz elektroinstrumenta.** Piederumi, kas kustas ātrāk par nominālo ātrumu, var salūzt un nolīdēt nost.
- e) **Piederuma ārējam diametram un biežumam jābūt jūsu elektroinstrumenta nominālās jaudas robežās.** Nepareiza izmēra piederumus nav iespējams pietiekami uzmanīt vai kontrolēt.
- f) **Ripu ass diametram, atlokiem, atbalsta paliktniem vai jebkurai citam piederumam ir jābūt piemērotiem elektroinstrumenta vārpstai.** Piederumi, kuru ass diametrs neatbilst elektroinstrumenta vārpstas lielumam, sāk svārstīties un pārmērīgi vibrēt, kā arī to dēļ var zaudēt kontroli pār instrumentu.
- g) **Nelietojiet bojātu piederumu.** Pirms katras lietošanas pārbaudiet papildierīci, piemēram, abrazīvajam diskam nav ierobežojumu vai plaisas. Ja elektroinstrumentu vai piederums ir ticis nomests zemē, pārbaudiet, vai tas nav bojāts. Ja ir, uzstādiat jaunu piederumu. Pēc piederuma pārbaudes un uzstādīšanas, gādājiet, lai jūs pats un nepiederоšas personas atrastos projām no rotējošā piederuma plaknes un vienu minūti darbiniet elektroinstrumentu ar maksimālu tukšgaitas ātrumu. Nekavējoties apturiet, ja pastāv ievērojams vibrācijas vai ja ir atklāti citi defekti. Ja tas notiek, pārbaudiet mašīnu, lai noteiktu cēloni. Vienmēr uzglabājiet abrazīvo slīpripu drošās un sausās, bērniem nepieejamās vietās. Bojāti piederumi šādā pārbaudes laikā parasti salūzt.
- h) **Nēsājiet personīgo aizsargaprīkojumu.** Atkarībā no veicamā darba valkājiet sejas aizsargu, aizsargbrilles vai brilles. Ja vajadzīgs, valkājiet putekļu masku, ausu aizsargus, cimds un darba priekšautu, kas aiztur mazas abrazīvas vai materiāla daļiņas. Acu aizsargaprīkojumam jāaiztur lidojoši netīrumi, kas rodas dažādu darbu veikšanas laikā. Putekļu maskas vai respiratora filtram jāaiztur darba laikā radušās daļiņas. Ilgstoša un ļoti intensīva trokšņa iedarbībā varat zaudēt dzirdi.
- i) **Neļaujiet nepiederошām personām atrasties darba zonā.** Ikvienam, kas atrodas darba zonā, jāvalkā personīgais aizsargaprīkojums. Apstrādājamā materiāla vai bojāta piederuma daļiņas var aizlidot un radīt ievainojumus tiem, kas atrodas ārpus tiešās darba zonas.
- j) **Veicot darbu, turiet elektroinstrumentu pie izolētajām satveršanas virsmām, ja griezējinstruments varētu saskarties ar apslēptu elektroinstalāciju vai ar savu vadu.** Ja griezējinstruments saskaras ar vadu, kurā ir strāva, visas elektroinstrumenta ārējās metāla virsmas vada strāvu, kā rezultātā operators var gūt elektriskās strāvas triecienu.
- k) **Novietojiet vadu tā, lai tas nepieskartos rotējošam piederumam.** Ja zaudējat kontroli, instruments var pārgriezt vai aizķert vadu, bet jūsu roka var tikt ierauta rotējošajā piederumā.
- l) **Elektroinstrumentu nedrīkst nolikt malā, līdz piederums nav pilnībā pārstājis darboties.** Rotējošais piederums var satvert vīrsnu un izraut elektroinstrumentu jums no rokām.
- m) **Elektroinstrumentu nedrīkst darbināt, kad pārnēsājat to pie saviem sāniem.** Ja apģērbs nejauši pieskaras rotējošajam piederumam, tas var tikt satverts, piederumu ieraujot jūsu ķermenī.
- n) **Regulāri tīriet elektroinstrumenta gaisa atveres.** Motora ventilators ierauj putekļus korpusā un pārāk liels uzkrātā metāla pulvera daudzums var izraisīt elektrobīstamību.
- o) **Elektroinstrumentu nedrīkst darbināt viegli uzliesmojošu materiālu tuvumā.** Dzirksteles var aizdedzināt šos materiālus.
- p) **Nelietojiet tādus piederumus, kam vajadzīgi dzesēšanas šķidrums.** Ja tiek izmantots ūdens vai citi dzesēšanas šķidrums, jūs varat gūt nāvējošu vai elektriskās strāvas triecienu.

TURPMĀKIE DROŠĪBAS NOTEIKUMI VISĀM DARBĪBĀM

Atsitienu cēloņi un operatora aizsardzība pret tiem

Atsitiens ir pēkšņa reakcija uz rotējošas slīpripas vai cita piederuma saspiešanu vai ieķeršanos. Saspiešanas vai ieķeršanās rezultātā rotējošais piederums pēkšņi apstājas, tādēļ elektroinstrumentu vairs nav iespējams savaldīt, un tas ar spēku triecas pretēji rotācijas virzienam saķeres punktā.

Piemēram, ja apstrādājams materiāls ir saspiedis vai iekļītiis abrazīvo slīpripu, tās mala, kas atrodas pret saspiešanas vietu, var iegriezties materiāla virsmā, izraisot slīpripas izvīzīšanas vai atsitienu. Ripa var palēkties gan operatora, gan tam pretējā virzienā, atkarībā no slīpripas kustības virziena saspiešanas vietā. Abrazīvās slīpripas šajos apstākļos var arī salūzt.

Atsitiens rodas instrumenta nepareizas lietošanas un/vai nepareizu darba paņēmienu vai apstākļu rezultātā un to var novērst, veicot atbilstošus piesardzības pasākumus, kā norādīts turpmāk.

- a) **Nepārtraukti cieši turiet elektroinstrumentu un novietojiet ķermeni un rokas tā, lai pretotos atsitienu spēkiem. Lai pēc iespējas labāk novaldītu atsitienu vai griezes momentu iedarbināšanas laikā, vienmēr lietojiet palīgrokturi, ja tāds ir.** Operators var novaldīt griezes momenta reakciju vai atsitienu spēku, ja veic attiecīgus piesardzības pasākumus.
 - b) **Rokas nedrīkst turēt rotējošā piederuma tuvumā.** Piederums var radīt atsitienu rokai.
 - c) **Nedrīkst atrasties tajā vietā, kur elektroinstrumenti virzīsies atsitienu gadījumā.** Atsitienu spēka ietekmē instruments virzīsies pretēji slīpripas kustības virzienam saspiešanas vietā.
 - d) **Ievērojiet īpašu piesardzību, apstrādājot stūrus, asas malas, u.c. Novērsiet piederuma atlēcienus un sadursmes ar šķēršļiem.** Stūri, asas malas vai atlēcieni mēdz izraisīt rotējošā piederuma iekļeršanos, kā rezultātā varat zaudēt kontroli pār instrumentu vai ciest no atsitienu.
 - e) **Nedrīkst uzstādīt ķēdes zāģa kokgriešanas asmeni vai zāģa asmeni ar zobiem.** Šādi asmeņi bieži izraisa atsitienu un instrumenta nevadāmu darbību.
- a) **Ripas drīkst lietot tikai tām paredzētajiem mērķiem. Piemēram, ar griezējripas malu nedrīkst slīpēt.** Abrazīvas griezējripas paredzētas perifērai slīpēšanai, tāpēc, ja uz šīm slīpripām iedarbojas sānu spēks, tās var salūzt.
 - d) **Jālieto tikai nebojāti slīpripu atloki, kuru izmērs un forma atbilst izvēlētai slīpripai.** Pareizi slīpripu atloki balsta slīpripas, tādējādi samazinot slīpripas salūšanas iespējamību. Griezējripām paredzētie atloki var atšķirties no slīpripas atlokiem.
 - e) **Nedrīkst lietot nodilušas slīpripas, kas bijušas lietotas ar lielākiem elektroinstrumentiem.** Ripa, kas paredzēta lielākiem elektroinstrumentiem, nav piemērota mazāka instrumenta lielākam rotācijas ātrumam un var saplīst.

Atlikušie riski

Lai arī tiek ievēroti attiecīgie drošības noteikumi un tiek uzstādītas drošības ierīces, dažus atlikušos riskus nav iespējams novērst. Tie ir šādi:

- dzirdes pasliktināšanās;
- ievainojuma risks lidojošu daļiņu dēļ;
- risks gūt apdegumus no piederumiem, kas darba laikā kļūst karsti;
- ievainojuma risks ilgstoša darba ilguma dēļ.
- Putekļu risks no bīstamām vielām.

Apzīmējumi uz instrumenta

Papildus piktogrammām, kas lietotas šajā rokasgrāmatā, plāksnītēs uz instrumenta tiek parādītas šādas piktogrammas:



Pirms lietošanas izlasiet lietošanas rokasgrāmatu.



Nēsājiet aizsargbrilles



Valkājiet ausu aizsargus.

Drošības brīdinājumi attiecībā uz slīpēšanas operācijām

- a) **Izmantojiet tikai šim elektroinstrumentam paredzētus slīpripu veidus un izvēlētajai slīpripai piemērotu aizsargu.** Ripas, kas nav paredzētas šim elektroinstrumentam, nav iespējams pienācīgi uzstādīt, un tās nav drošas lietošanai.
- b) **Aizsargam ir jābūt cieši piestiprinātam pie elektroinstrumenta un maksimāli droši novietotam tā, lai pret operatoru būtu pavērsta vismazākā iespējamā slīpripas daļa.** Aizsargs palīdz aizsargāt operatoru pret salūzušas slīpripas atlūzām un nejaušas saskaršanās ar slīpripu.

DATUMA KODA NOVIETOJUMS (A. ATT.)

Datuma kods (15), kurā ir norādīts arī ražošanas gads, ir nodrukāts uz korpusa.

Piemērs:

2010 XX XX

Ražošanas gads

Iepakojuma saturs

Iepakojumā ietilpst:

- 1 leņķa slīpmašīna
- 1 aizsargs
- 1 sānu rokturis
- 1 atloku komplekts
- 1 divtāpu atslēga
- 1 lietošanas rokasgrāmata
- 1 izvērsts skats
- Pārbaudiet, vai pārvadāšanas laikā nav bojāts instruments, tā detaļas vai piederumi.
- Pirms ekspluatācijas veltiet laiku tam, lai pilnībā izlasītu un izprastu šo rokasgrāmatu.

PAREDZĒTĀ LIETOŠANA

DW831/DW840, leņķa slīpmašīna ir konstruēta profesionālai nogriešanas lietošanai.

NELIETOJIET mitros apstākļos vai viegli uzliesmojošu šķidrumu un gāzu klātbūtnē.

NEIZMANTOJIET citas slīpripas, izņemot ar šķiedru armētas iegremdēta centra slīpripas un sloksņu disku.

Šīs ļoti izturīgās leņķa slīpripas ir profesionālai lietošanai paredzēti elektroinstrumenti.

NEĻAUJIET bērniem aiztikt instrumentu. Ja šo instrumentu ekspluatē nepieredzējuši operatori, viņi ir jāuzrauga.

Apraksts (A. att.)



BRĪDINĀJUMS!
Elektroinstrumentu vai jebkādu tā daļu nedrīkst pārveidot. To var sabojāt vai var gūt ievainojumus.

- 1 ieslēgšanas/izslēgšanas slēdzis
- 2 bloķēšanas poga
- 3 sānu rokturis
- 4 aizsargs
- 5 vārpstas bloķētājs

Elektrodrošība

Elektrodzinējs ir paredzēts tikai vienam noteiktam spriegumam. Pārbaudiet, vai barošanas avota spriegums atbilst kategorijas plāksnītē norādītajam spriegumam.



Jūsu DEWALT instrumentam ir dubulta izolācija atbilstoši EN 60745, tāpēc nav jālieto iezemēts vads.



BRĪDINĀJUMS! 115 V ierīces jādarbina ar droša izolējoša pārveidotāja palīdzību, un starp primāro un sekundāro tinumu jābūt iezemētam ekrānam.

Ja barošanas vads ir bojāts, tas ir jānomaina pret īpaši sagatavotu vadu, kas pieejams DeWalt remonta darbnīcās.

Barošanas vada kontaktdakšas nomaina (tikai Apvienotajai Karalistei un Īrijai)

Ja ir jāuzstāda jauna strāvas kontaktdakša:

- *nekaitīgā veidā atbrīvojieties no nederīgās kontaktdakšas;*
- *pievienojiet brūno vadu pie kontaktdakšas fāzes spaiļes;*
- *pievienojiet zilo vadu pie neitrālās spaiļes.*



BRĪDINĀJUMS! Vadus nedrīkst pievienot pie zemējuma spaiļes.

Ievērojiet uzstādīšanas norādījumus, kas ietilpst labas kvalitātes kontaktdakšu komplektācijā. Ieteicamais drošinātājs: 13 A.

Pagarinājuma vada lietošana

Ja ir vajadzīgs pagarinājuma vads, lietojiet atzītu vadu, kas ir piemērots šī instrumenta ieejas jaudai (sk. tehniskos datus).

Minimālais vadītāja izmērs ir 1,5 mm².

Ja lietojat kabeļa rulli, vienmēr notiniet kabeli no tā pilnībā nost.

SALIKŠANA UN REGULĒŠANA



BRĪDINĀJUMS! *Lai mazinātu smaga ievainojuma risku, pirms jebkādas regulēšanas veikšanas vai piederumu uzstādīšanas/ noņemšanas izslēdziet instrumentu un atvienojiet to no barošanas avota. Pirms atkārtoti pievienojat rīku, nospiediet un atlaidiet mēlītes slēdzi, lai nodrošinātu, ka instruments ir izslēgts.*

Sānu roktura uzstādīšana (F. att.)



BRĪDINĀJUMS! *Pirms rīka lietošanas, pārbaudiet, vai rokturis ir droši pievilkt.*

Stingri pieskrūvējiet sānu rokturi (3) pie viena no caurumiem (14) abās pārnēsuma kārbas pusēs.

Aizsarga uzstādīšana un noņemšana



BRĪDINĀJUMS! *Aizsargi ir jāizmanto ar šo slīpripu.*

DW831 - MONTĀŽA (B1 UN C1 ATT.)

- Novietojiet lenķa slīpmašīnas uz galda, vārpstu uz augšu.
- Novietojiet izciļņa (6), ar slotu (7) kronšteinā.
- Nospiediet aizsargu (8) uz leju un pagrieziet to bultiņas norādītajā virzienā (B1 att.).



BRĪDINĀJUMS! Aizsarga bloķēšanas tapa (9) nodrošina, ka aizsargs kļūst pārāk vaļīgs.

DW831 - MONTĀŽA (B1 UN C1 ATT.)

- Turiet instrumentu rokā.
- Grieziet aizsargu (8) bultiņas rādītāja virzienā (C1 att.).
- Izmantojiet skrūvgriezi, lai bloķēšanas tapu (9) nospieztu uz leju atverē.
- Atlaidiet aizsargu.

DW840 - UZSTĀDĪŠANA (B2 UN C2 ATT.)

- Novietojiet lenķa slīpmašīnas uz galda, vārpstu uz augšu.
- Savietojiet izciļņus (6) ar atverēm(7).
- Nospiediet aizsargu (8) uz leju un pagrieziet to bultiņas norādītajā virzienā (B1 att.).
- Cieši pievelciet skrūves (9).

DW840 - NOŅEMŠANA

- Lai noņemtu aizsargu, rīkojieties salikšanai pretējā kārtībā.

Slīpripas uzstādīšana un noņemšana (D un E att.)

- Novietojiet instrumentu uz galda tā, lai aizsargs būtu vērsts augšup.
- Ievietojiet starplikū (11) pareizi uz vārpstas (10).
- Novietojiet slīpripu uz starplikas.
- Uzskrūvējiet vītņoto atloku (12) uz vārpstas (10).
- Nospiediet vārpstas fiksatoru (5) un pagrieziet slīpripu, līdz tā nofiksējas savā vietā.
- Pievelciet vītņoto atloku, izmantojot divu tapu atslēgu (13), kas ir komplektācijā.
- Atbrīvojiet vārpstas bloķētāju.
- Lai noņemtu slīpripu, atbrīvojiet vītņoto atloku, izmantojot divu tapu atslēgu (kamēr ass bloķētājs ir aktivizēts).

Pirms ekspluatācijas

- Uzstādiet atbilstošu aizsargu un disku vai slīpripu. Neizmantojiet pārāk nolietotus diskus vai slīpripas.

- Pārliedcinieties, ka starplikas un vītņotais atloks ir uzstādīti pareizi.
- Pārbaudiet, vai disks vai slīpripa griežas uz papildpiederuma un instrumenta redzamās bultiņas virzienā.
- Nelietojiet nogriešanas slīpripas sānu slīpēšanai.
- Pārliedcinieties, ka dzirksteles, kas rodas lietošanas rezultātā nerada bīstamību, piemēram, netrāpa cilvēkiem vai neaizdedzina uzliesmojošas vielas.

EKSPLUATĀCIJA

BRĪDINĀJUMS! Lai mazinātu smaga ievainojuma risku, pirms jebkādas regulēšanas veikšanas vai piederumu uzstādīšanas/ noņemšanas izslēdziet instrumentu un atvienojiet to no barošanas avota. Pirms atkārtoti pievienojat rīku, nospiediet un atlaidiet mēlītes slēdzi, lai nodrošinātu, ka instruments ir izslēgts.

Ekspluatācijas norādījumi**BRĪDINĀJUMS!**

- Vienmēr ievērojiet šos drošības norādījumus un atbilstošos noteikumus.
- Pārliedcinieties, ka visi slīpējamie vai griežamie materiāli ir nostiprināti.
- Instrumentam drīkst piemērot tikai nelielu spiedienu. Slīpripu nedrīkst spiest no sāniem.
- Nepieļaujiet pārslodzi. Ja instruments kļūst karsts, ļaujiet tam dažas minūtes darboties bez slodzes.
- Pārliedcinieties, ka uzstādītās slīpripas ir pareizi uzstādītas atbilstoši norādījumiem šajā rokasgrāmatā.
- Nodrošiniet, ka tiek izmantotas papīra starplikas, ja tās tiek nodrošinātas ar abrazīvo slīpripu un tad, kad tās ir nepieciešamas.
- Nelietojiet atsevišķas salāgošanas iemavas vai adapterus, lai pielāgotu abrazīvās slīpripas ar lielu iekšējo caurumu.
- Ar instrumentu nedrīkst strādāt, ja nav uzstādīts aizsargs.
- Ņemiet vērā, ka slīpripa turpina griezties pēc tam, kad instruments ir izslēgts.

**BRĪDINĀJUMS!**

- Nodrošiniet, ka jebkāds slīpējamaais materiāls ir cieši nostiprināts.
- Instrumentam drīkst piemērot tikai nelielu spiedienu. Disku nedrīkst spiest no sāniem.
- Nepieļaujiet pārslodzi. Ja instruments kļūst karsts, ļaujiet tam dažas minūtes darboties bez slodzes.

Pareizs roku novietojums (H att.)

BRĪDINĀJUMS! Lai mazinātu smagu ievainojuma risku, **VIENMĒR** turiet rokas pareizi, kā norādīts.



BRĪDINĀJUMS! Lai mazinātu smaga ievainojuma risku, **VIENMĒR** saglabājiet ciešu tvērienu, lai būtu gatavs negaidītai reakcijai.

Pareizs rokas novietojums paredz turēt vienu roku uz sānu roktura (16), bet otru — uz instrumenta korpusa, kā parādīts H attēlā.

Ieslēgšana un izslēgšana (G. att.)

BRĪDINĀJUMS! Pirms rīka lietošanas, pārbaudiet, vai rokturis ir droši pievilks.



UZMANĪBU! Turiet sānu rokturi un instrumenta korpusa stingri, lai saglabātu kontroli pār instrumentu palaišanas laikā un lietošanas laikā, un līdz slīpība vai piederums pārstāj rotēt. Pārliecinieties, ka slīpība ir pilnībā apstādināta, pirms novietojat instrumentu uz virsmas.

- Lai ieslēgtu instrumentu, vispirms nospiediet atbloķēšanas pogu (2), un ieslēgšanas/izslēgšanas (On/Off) slēdzi (1).
- Lai apturētu instrumentu, atlaidiet ieslēgšanas/izslēgšanas (On/Off) slēdzi.



BRĪDINĀJUMS! Kad instruments darbojas ar noslodzi, to nedrīkst ieslēgt un izslēgt.

Vārpstas bloķētājs (A att.)

Vārpstas bloķēšana (5) ir paredzēta, lai novērstu vārpstas rotāciju, uzstādot vai noņemot slīpības. Izmantojiet vārpstas bloķētāju tikai tad, kad instruments ir izslēgts, atvienots no barošanas avota, un ir pilnībā apturēts.

IEVĒRĪBAI! Lai samazinātu instrumenta bojājumu risku, nedarbiniet vārpstas bloķētāju instrumenta darbības laikā. Radīsies instrumenta bojājumi un pievienotie piederumi var norpot nost

radot iespējamus savainojumus.

Lai lietotu bloķētāju, nospiediet vārpstas bloķēšanas pogu un pagrieziet vārpstu, līdz vairs nevarat pagriezt vārpstu tālāk.

Lietošana darbā ar metālu

Lietojot rīku metāla apstrādei, pārliecinieties, ka noplūdstrāvas aizsargierīce (RCD) ir ievietota, lai novērstu noplūdes riskus, ko rada metāla slīpēšanas atliekumi.

Ja RCD ir atslēdzis strāvas padevi, nogādājiet instrumentu DEWALT pilnvarotai personai.



BRĪDINĀJUMS! Ekstremālos darba apstākļos, strādājot ar metālu, strāvu vadoši putekļi var uzkrāties mašīnas korpusa iekšienē. Tas var izraisīt mašīnas aizsardzības izolācijas samazināšanos ar iespējamu elektrošoka risku.

Lai izvairītos no metāla smalcināšanas atkritumu uzkrāšanās mašīnas iekšpusē iesakām tīrīt ventilācijas atveres katru dienu. Skatīt sadaļu **APKOPE**.

Slokšņu disku lietošana

BRĪDINĀJUMS! Metāla putekļu uzkrāšanās. Ilgstoša slokšņu disku izmantošana metāla pielietojumiem var izraisīt palielinātu elektrošoka risku. Lai mazinātu šo risku, pirms lietošanas ievietojiet RCD un katru dienu tīriet ventilācijas atveres, pūšot sausu saspiestu gaisu ventilācijas atverēs saskaņā ar turpmākajām apkopes norādēm.

APKOPE

Šis DEWALT instruments ir paredzēts ilglaicīgam darbam ar mazāko iespējamo apkopi. Nepārtraukti nevainojama darbība ir atkarīga no pareizas instrumenta apkopes un regulāras tīrīšanas.



BRĪDINĀJUMS! Lai mazinātu smaga ievainojuma risku, pirms jebkādas regulēšanas veikšanas vai piederumu uzstādīšanas/noņemšanas izslēdziet instrumentu un atvienojiet to no barošanas avota. Pirms atkārtoti pievienojat rīku, nospiediet un atlaidiet mēlītes slēdzi, lai nodrošinātu, ka instruments ir izslēgts.

Atslēdzdošās sukuas

Motors automātiski izslēdzas, norādot, ka ogleš sukuas ir gandrīz nodilušas un, ka instrumentam ir nepieciešama apkope. Ogles suku nomainītu

nedrīkst pats lietotājs. Nogādājiet šo instrumentu pilnvarotā DEWALT remonta darbnīcā.



Eļļošana

Šis elektroinstruments nav papildus jāeļļo.



Tīrīšana



BRĪDINĀJUMS! Ar sausu gaisu izpūstiet netīrumus un putekļus no galvenā korpusa iekšpusē, kad pamanāt tos uzkrājamies gaisa atverēs, kā arī visapkārt tām. Veicot šo darbību, valkājiet apstiprinātu acu aizsargaprīkojumu un apstiprinātu putekļu masku.



BRĪDINĀJUMS!! Instrumenta detaļu tīrīšanai, kas nav no metāla, nedrīkst izmantot šķīdinātājus vai citas asas ķīmiskas vielas. Šīs ķīmikālijas var pavājināt materiālus, kas tiek lietoti šajās detaļās. Lietojiet tikai ziepjūdenī samērcētu lupatiņu. Nekad neļaujiet jebkādam šķidrumam iekļūt instrumenta iekšpusē; neiegremdējiet nevienu instrumenta daļu šķidrumā.

Papildu piederumi



BRĪDINĀJUMS! Tā kā citi piederumi, kurus DeWalt nav ieteicis un nepiedāvā, nav pārbaudīti lietošanai ar šo instrumentu, var rasties bīstami apstākļi, ja tos lietošiet. Lai mazinātu ievainojuma risku, šim instrumentam lietojiet tikai DEWALT ieteiktos piederumus.

Stikāku informāciju par attiecīgiem piederumiem jautājiet izplatītājam.

Vides aizsardzība



Dalīta atkritumu savākšana. Šo izstrādājumu nedrīkst izmest kopā ar parastiem sadzīves atkritumiem.

Ja konstatējat, ka šis DEWALT instruments ir jānomaina pret jaunu vai tas jums vairāk nav vajadzīgs, neizmetiet to kopā ar sadzīves atkritumiem. Nododiet šo izstrādājumu dalītai savākšanai un šķirošanai.













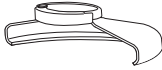

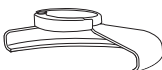

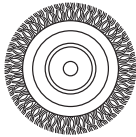
Lietotu izstrādājumu un iepakojuma dalīta savākšana ļauj materiālus pārstrādāt un izmantot atkārtoti. Izmantojot pārstrādātus materiālus, tiek novērsta dabas piesārņošana un samazināts pieprasījums pēc izejmateriāliem.

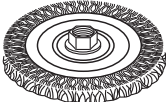
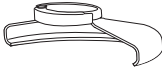
Vietējos noteikumos var būt noteikts, ka, iegādājoties jaunu izstrādājumu, komunālo atkritumu savākšanas punktiem vai izplatītājam ir dalīti jāsavāc māsaimniecību elektriskie izstrādājumi.

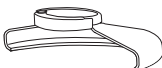
DEWALT nodrošina DEWALT izstrādājumu savākšanu un otrreizēju pārstrādi, ja tiem ir beidzies ekspluatācijas laiks. Lai izmantotu šī pakalpojuma priekšrocības, lūdzu, nogādājiet savu izstrādājumu kādā no remonta darbnīcām, kas to savāks jūsu vietā.

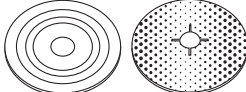
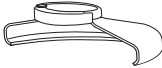
Jūs varat noskaidrot tuvāko pilnvaroto remonta darbnīcu, sazinoties ar vietējo DEWALT biroju, kura adrese norādīta šajā rokasgrāmatā. Alternatīvi, DEWALT remonta darbnīcu saraksts, pilnīga informācija par mūsu pēcpārdošanas pakalpojumiem un kontaktinformācija ir pieejama tīmekļa vietnē: www.2helpU.com.

SLĪPĒŠANAS PIEDERUMU TABULA

Aizsarga tips	Piederums	Apraksts	Kā aprīkot slīpmašīnu
 TIPA 27 AIZSARGS		Iegremdēta centra slīpēšanas disks	 Tipa 27 aizsargs
		Slokšņu slīpriņa	 Atbalsta atloks
		Stieplu ripas	 Tipa 27 iegremdēta centra slīpriņa  Vītņots piespiešanas uzgrieznis
		Stieplu ripas ar vītrotu uzgriezni	 Tipa 27 aizsargs  Stieplu ripa
		Stieplu vāciņš ar vītrotu uzgriezni	 Tipa 27 aizsargs  Stieplu suka
		Atbalsta paliktnis/ smilšpapīra loksne	 Tipa 27 aizsargs  Gumijas atbalsta paliktnis  Slīpēšanas disks  Vītņots piespiešanas uzgrieznis

SLĪPĒŠANAS PIEDERUMU TABULA (turpin.)

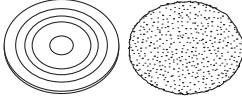
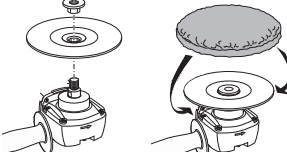
NAV AIZSARGA		Ieliekā pulēšanas rīpa	
-------------------------	---	---------------------------	--

СРЕДНЯЯ УГЛОВАЯ ШЛИФМАШИНА DW831/DW840

Поздравляем Вас!

Вы выбрали электрический инструмент фирмы DEWALT. Тщательная разработка изделий, многолетний опыт фирмы по производству электроинструментов, различные усовершенствования сделали электроинструменты DEWALT одними из самых надежных помощников для профессионалов.

Технические характеристики

	DW831	DW840
Напряжение питания	В 230	230
Тип	4	3
Потребляемая мощность	Вт 1,400	1,800
Номинальная скорость	об/мин 10,000	8,000
Диаметр диска	мм 125	180
Макс. толщина диска	мм 6,5	7,0
Диаметр шпинделя	M14	M14
Вес	кг 3,1	4,0

L_{PA} (звуковое давление)	дБ(А)	94	94
K_{PA} (погрешность измерения звукового давления)	дБ(А)	3	3
L_{WA} (акустическая мощность)	дБ(А)	65	65
K_{WA} (погрешность измерения акустической мощности)	дБ(А)	3	3

Сумма величин вибрации (сумма векторов по трем осям), измеренных в соответствии со стандартом EN 60745:

Значения вибрационного воздействия a_v , шлифование поверхностей

$a_{h,AG} =$	м/с ²	12,8	11,9
Погрешность K =	м/с ²	1,8	1,7

Значения вибрационного воздействия a_v , шлифование диском

$a_{h,DS} =$	м/с ²	2,7	≤ 2,5
Погрешность K =	м/с ²	1,5	1,5

Уровень вибрации, указанный в данном информационном листке, был рассчитан по стандартному методу тестирования в соответствии со стандартом EN60745 и может использоваться для сравнения инструментов разных марок. Он может также использоваться для предварительной оценки воздействия вибрации.



ВНИМАНИЕ: Заявленная величина вибрации относится только к основным видам применения инструмента. Однако, если инструмент применяется не по основному назначению, с другими принадлежностями или содержится в ненадлежащем порядке, уровень вибрации будет отличаться от указанной величины. Это может значительно увеличить воздействие вибрации в течение всего периода работы инструментом.

При оценке уровня воздействия вибрации необходимо также учитывать время, когда инструмент находился в выключенном состоянии или когда он включен, но не выполняет какую-либо операцию. Это может значительно уменьшить уровень воздействия в течение всего периода работы инструментом.

Определите дополнительные меры предосторожности для защиты оператора от воздействия вибрации, такие как: тщательный уход за инструментом и принадлежностями, содержание рук в тепле, организация рабочего места.

Минимальные электрические предохранители:

Инструменты 230 В 10 ампер, электросеть

Определения: Предупреждения безопасности

Следующие определения указывают на степень важности каждого сигнального слова. Прочтите руководство по эксплуатации и обратите внимание на данные символы.



ОПАСНО: Означает чрезвычайно опасную ситуацию, которая приводит к смертельному исходу или получению тяжелой травмы.



ВНИМАНИЕ: Означает потенциально опасную ситуацию, которая может привести к смертельному исходу или получению тяжелой травмы.



ПРЕДУПРЕЖДЕНИЕ: Означает потенциально опасную ситуацию, которая может привести к получению травмы легкой или средней тяжести.

ПРЕДОСТЕРЕЖЕНИЕ: Означает ситуацию, не связанную с получением телесной травмы, которая, однако, может привести к повреждению электроинструмента.



Риск поражения электрическим током!



Огнеопасность!

Декларация соответствия ЕС

ДИРЕКТИВА ПО МЕХАНИЧЕСКОМУ
ОБОРУДОВАНИЮ



DW831, DW840

DEWALT заявляет, что продукты, обозначенные в разделе «Технические характеристики», разработаны в полном соответствии со стандартами: 2006/42/ЕС, EN 60745-1, EN 60745-2-3.

Данные продукты также соответствуют Директиве 2004/108/ЕС. За дополнительной информацией обращайтесь по указанному ниже адресу или по адресу, указанному на последней странице руководства.

Нижеподписавшееся лицо полностью отвечает за соответствие технических данных и делает это заявление от имени фирмы DEWALT.

Хорст Гроссманн (Horst Grossmann)
Вице-президент по инженерным разработкам
DEWALT, Richard-Klinger-Straße 11,
D-65510, Idstein, Germany
27.01.2010



ВНИМАНИЕ: Внимательно прочтите руководство по эксплуатации для снижения риска получения травмы.

Общие правила безопасности при работе с электроинструментами



ВНИМАНИЕ! Перед началом работы внимательно прочтите все правила безопасности и инструкции. Несоблюдение всех перечисленных ниже правил безопасности и инструкций

может привести к поражению электрическим током, возникновению пожара и/или получению тяжелой травмы.

СОХРАНИТЕ ВСЕ ПРАВИЛА БЕЗОПАСНОСТИ И ИНСТРУКЦИИ ДЛЯ ПОСЛЕДУЮЩЕГО ИСПОЛЬЗОВАНИЯ

Термин «Электроинструмент» во всех приведенных ниже указаниях относится к Вашему сетевому (с кабелем) или аккумуляторному (беспроводному) электроинструменту.

1) БЕЗОПАСНОСТЬ РАБОЧЕГО МЕСТА

- a) **Содержите рабочее место в чистоте и обеспечьте хорошее освещение.** Плохое освещение или беспорядок на рабочем месте может привести к несчастному случаю.
- b) **Не используйте электроинструменты, если есть опасность возгорания или взрыва, например, вблизи легко воспламеняющихся жидкостей, газов или пыли.** В процессе работы электроинструмент создает искровые разряды, которые могут воспламенить пыль или горючие пары.
- c) **Во время работы с электроинструментом не подпускайте близко детей или посторонних лиц.** Отвлечение внимания может вызвать у Вас потерю контроля над рабочим процессом.

2) ЭЛЕКТРОБЕЗОПАСНОСТЬ

- a) **Вилка кабеля электроинструмента должна соответствовать штепсельной розетке. Ни в коем случае не видоизменяйте вилку электрического кабеля. Не используйте соединительные штепсели-переходники, если в силовом кабеле электроинструмента есть провод заземления.** Использование оригинальной вилки кабеля и соответствующей ей штепсельной розетки уменьшает риск поражения электрическим током.
- b) **Во время работы с электроинструментом избегайте физического контакта с заземленными объектами, такими как трубопроводы, радиаторы отопления, электроплиты и холодильники.** Риск поражения электрическим током увеличивается, если Ваше тело заземлено.
- c) **Не используйте электроинструмент под дождем или во влажной среде.** Попадание воды в электроинструмент увеличивает риск поражения электрическим током.

- d) **Бережно обращайтесь с электрическим кабелем. Ни в коем случае не используйте кабель для переноски электроинструмента или для вытягивания его вилки из штепсельной розетки. Не подвергайте электрический кабель воздействию высоких температур и смазочных веществ; держите его в стороне от острых кромок и движущихся частей электроинструмента. Поврежденный или запутанный кабель увеличивает риск поражения электрическим током.**
- e) **При работе с электроинструментом на открытом воздухе используйте удлинительный кабель, предназначенный для наружных работ. Использование кабеля, пригодного для работы на открытом воздухе, снижает риск поражения электрическим током.**
- f) **При необходимости работы с электроинструментом во влажной среде используйте источник питания, оборудованный устройством защитного отключения (УЗО). Использование УЗО снижает риск поражения электрическим током.**

3) ЛИЧНАЯ БЕЗОПАСНОСТЬ

- a) **При работе с электроинструментами будьте внимательны, следите за тем, что Вы делаете, и руководствуйтесь здравым смыслом. Не используйте электроинструмент, если Вы устали, а также находясь под действием алкоголя или понижающих реакцию лекарственных препаратов и других средств. Малейшая неосторожность при работе с электроинструментами может привести к серьезной травме.**
- b) **При работе используйте средства индивидуальной защиты. Всегда надевайте защитные очки. Своевременное использование защитного снаряжения, а именно: пылезащитной маски, ботинок на нескользящей подошве, защитного шлема или противошумных наушников, значительно снизит риск получения травмы.**
- c) **Не допускайте непреднамеренного запуска. Перед тем, как подключить электроинструмент к сети и/или аккумулятору, поднять или перенести его, убедитесь, что выключатель находится в положении «выключено». Не переносите электроинструмент с нажатой кнопкой выключателя и не**

подключайте к сетевой розетке электроинструмент, выключатель которого установлен в положение «включено», это может привести к несчастному случаю.

- d) **Перед включением электроинструмента снимите с него все регулировочные или гаечные ключи. Регулировочный или гаечный ключ, оставленный закрепленным на вращающейся части электроинструмента, может стать причиной тяжелой травмы.**
- e) **Работайте в устойчивой позе. Всегда твердо стойте на ногах, сохраняя равновесие. Это позволит Вам не потерять контроль при работе с электроинструментом в непредвиденной ситуации.**
- f) **Одевайтесь соответствующим образом. Во время работы не надевайте свободную одежду или украшения. Следите за тем, чтобы Ваши волосы, одежда или перчатки находились в постоянном отдалении от движущихся частей инструмента. Свободная одежда, украшения или длинные волосы могут попасть в движущиеся части инструмента.**
- g) **Если электроинструмент снабжен устройством сбора и удаления пыли, убедитесь, что данное устройство подключено и используется надлежащим образом. Использование устройства пылеудаления значительно снижает риск возникновения несчастного случая, связанного с загрязненностью рабочего пространства.**

4) ИСПОЛЬЗОВАНИЕ ЭЛЕКТРОИНСТРУМЕНТОВ И ТЕХНИЧЕСКИЙ УХОД

- a) **Не перегружайте электроинструмент. Используйте Ваш инструмент по назначению. Электроинструмент работает надежно и безопасно только при соблюдении параметров, указанных в его технических характеристиках.**
- b) **Не используйте электроинструмент, если его выключатель не устанавливается в положение включения или выключения. Электроинструмент с неисправным выключателем представляет опасность и подлежит ремонту.**
- c) **Отключайте электроинструмент от сетевой розетки и/или извлекайте аккумулятор перед регулированием, заменой принадлежности или при хранении электроинструмента. Такие меры предосторожности снижа-**

ют риск случайного включения электроинструмента.

- d) **Храните неиспользуемые электроинструменты в недоступном для детей месте и не позволяйте лицам, не знакомым с электроинструментом или данными инструкциями, работать с электроинструментом.** Электроинструменты представляют опасность в руках неопытных пользователей.
- e) **Регулярно проверяйте исправность электроинструмента. Проверяйте точность совмещения и легкость перемещения подвижных частей, целостность деталей и любых других элементов электроинструмента, воздействующих на его работу. Не используйте неисправный электроинструмент, пока он не будет полностью отремонтирован.** Большинство несчастных случаев являются следствием недостаточного технического ухода за электроинструментом.
- f) **Следите за остротой заточки и чистотой режущих принадлежностей.** Принадлежности с острыми кромками позволяют избежать заклинивания и делают работу менее утомительной.
- g) **Используйте электроинструмент, аксессуары и насадки в соответствии с данным Руководством и с учетом рабочих условий и характера будущей работы.** Использование электроинструмента не по назначению может создать опасную ситуацию.

5) ТЕХНИЧЕСКОЕ ОБСЛУЖИВАНИЕ

- a) **Ремонт Вашего электроинструмента должен производиться только квалифицированными специалистами с использованием идентичных запасных частей.** Это обеспечивает безопасность Вашего электроинструмента в дальнейшей эксплуатации.

ДОПОЛНИТЕЛЬНЫЕ СПЕЦИАЛЬНЫЕ ПРАВИЛА БЕЗОПАСНОСТИ

Меры безопасности при выполнении всех операций

- a) **Данный электроинструмент предназначен для шлифования. Внимательно прочтите все инструкции по использованию, правила безопасности, специ-**

фикации, а также рассмотрите все иллюстрации, входящие в руководство по эксплуатации данного электроинструмента. Несоблюдение всех перечисленных ниже инструкций может привести к поражению электрическим током, возникновению пожара и/или получению серьезной травмы.

- b) **Не рекомендуется выполнение данным инструментом работ с использованием проволочных щеток, а также абразивной резки, зачистки и полировки.** Использование инструмента не по назначению может привести к повреждению инструмента и получению телесной травмы.
- c) **Не используйте дополнительные принадлежности и насадки, специально не разработанные и не рекомендованные производителем инструмента.** Возможность установки принадлежностей и насадок на электроинструмент не обеспечивает безопасности при его использовании.
- d) **Номинальная скорость вращения насадок должна соответствовать скорости, указанной на электроинструменте.** Диски и прочие насадки при вращении на скорости, превышающей их номинальную скорость, могут разрушиться и сорваться с крепления.
- e) **Внешний диаметр и толщина насадки должны соответствовать диапазону мощности Вашего электроинструмента.** Насадка неправильного размера не закрывается надлежащим образом защитным кожухом и не обеспечивает контроля при управлении инструментом.
- f) **Посадочные отверстия абразивных дисков, фланцев, шлифовальных подошв и прочих сменных обрабатываемых принадлежностей должны полностью соответствовать типоразмеру шпинделя электроинструмента.** Насадки с посадочными отверстиями, не соответствующими крепежным деталям электроинструмента, могут стать причиной разбалансированности, повышенной вибрации и потери контроля над электроинструментом.
- g) **Не используйте поврежденные насадки. Перед каждым использованием проверяйте абразивные диски на наличие сколов и трещин. В случае падения электроинструмента или насадки проверьте их на наличие повреждений или установите неповрежденную насадку. После проверки и установки насадки отойдите**

- сами и удалите посторонних лиц с плоскости вращения насадки и запустите электроинструмент на максимальной скорости без нагрузки на одну минуту.** При возникновении повышенной вибрации или каких-либо других повреждений немедленно выключите инструмент. В этом случае осмотрите инструмент, чтобы определить причину повреждения. Всегда храните абразивные диски в надежном и сухом месте, недоступном для детей. Поврежденные насадки отлетят в сторону в течение данного тестового периода.
- h) **Используйте средства индивидуальной защиты. В зависимости от типа выполняемых работ надевайте щиток для защиты лица, защитную маску или защитные очки. В соответствии с необходимостью надевайте респиратор, защитные наушники, перчатки и рабочий фартук, способный защитить от отлетающих мелких абразивных частиц и фрагментов обрабатываемой детали.** Средства защиты для глаз должны останавливать частицы, вылетающие при выполнении различных видов работ. Противопылевая маска или респиратор должны обеспечивать фильтрацию твердых частиц, образующихся в ходе работ. Длительное воздействие шума высокой интенсивности может привести к нарушениям слуха.
- i) **Не подпускайте посторонних лиц близко к рабочей зоне. Любое лицо, входящее в рабочую зону, должно использовать средства индивидуальной защиты.** Отлетающие фрагменты обрабатываемой детали или разрушенной насадки могут стать причиной травмирования даже за пределами рабочей зоны.
- j) **Держите электроинструмент только за изолированные поверхности при выполнении работ, во время которых режущая принадлежность может задеть скрытую проводку или кабель подключения к электросети.** Контакт насадки с находящимся под напряжением проводом делает непокрытые изоляцией металлические части электроинструмента также «живыми», что создает опасность удара электрическим током.
- k) **Располагайте кабель подключения к электросети на удалении от вращающейся насадки.** В случае потери контроля кабель может быть разрезан или защемлен, а Ваша рука может быть затянута вращающейся насадкой.
- l) **Никогда не кладите электроинструмент, пока насадка полностью не остановится.** Вращающаяся насадка может задеть за поверхность, и электроинструмент вырвется из Ваших рук.
- m) **Не включайте электроинструмент, если насадка направлена на Вас.** Случайный контакт с вращающейся насадкой может привести к захвату насадкой Вашей одежды и получению телесной травмы.
- n) **Регулярно очищайте вентиляционные отверстия электроинструмента.** Вентилятор электродвигателя затягивает пыль внутрь корпуса, а скопление большого количества пыли на металле электродвигателя повышает риск поражения электротоком.
- o) **Не используйте электроинструмент вблизи с пожароопасными материалами.** Искровые разряды могут привести к их воспламенению.
- p) **Не используйте насадки, требующие жидкостного охлаждения.** Использование воды или других жидких охлаждающих средств может привести к поражению электрическим током вплоть до смертельного исхода.

ДОПОЛНИТЕЛЬНЫЕ МЕРЫ БЕЗОПАСНОСТИ ПРИ ВЫПОЛНЕНИИ ВСЕХ ОПЕРАЦИЙ

Причины обратного удара и действия оператора по его предупреждению

Обратный удар является внезапной реакцией на защемление или застревание вращающегося диска или какой-либо другой насадки. Защемление или застревание могут стать причиной мгновенной остановки вращающейся насадки, что в свою очередь приводит к потере контроля над электроинструментом и он внезапно подается назад в направлении, противоположном вращению насадки.

Например, если абразивный круг был защемлен или застрял в заготовке, край круга в момент защемления может врезаться в поверхность заготовки, в результате чего круг поднимается или подается назад. В зависимости от направления движения круга в момент защемления, круг может резко подняться в сторону или от оператора. В этот момент абразивные круги могут также сломаться.

Обратный удар является результатом использования инструмента не по назначению и/или неправильных действий оператора и условий работы, и его можно избежать, соблюдая следующие меры безопасности:

- a) **Крепко держите электроинструмент и следите за положением тела и рук, чтобы эффективно противостоять воздействию обратного удара. Для максимального контроля силы обратного удара или реакции от крутящего момента всегда используйте вспомогательную рукоятку, если она предусмотрена.** При соблюдении соответствующих мер предосторожности оператор может контролировать силу обратного удара и реакцию от крутящего момента.
 - b) **Никогда не держите руки вблизи от вращающегося диска.** При обратном ударе диск может поранить Ваши руки.
 - c) **Не стойте в зоне действия обратного удара электроинструмента.** В момент заедания сила обратного удара отбросит инструмент в направлении, обратном движению диска.
 - d) **Будьте особенно осторожны при обработке углов, острых кромок и пр. Избегайте отскакивания и заедания насадки.** Именно при обработке углов, острых кромок или при отскакивании высокая вероятность заедания вращающейся насадки, что может послужить причиной потери контроля над инструментом или образования обратного удара.
 - e) **Не устанавливайте на шлифмашину диск для резьбы по дереву или зубчатый пильный диск.** Данные диски увеличивают вероятность возникновения обратного удара и потери контроля над инструментом.
- b) **Защитный кожух должен быть надежно закреплен на электроинструменте. Для достижения максимальной безопасности кожух должен быть установлен таким образом, чтобы со стороны оператора была открыта самая незначительная часть диска.** Защитный кожух поможет защитить оператора от фрагментов разрушенного диска и случайного контакта с диском.
 - c) **Диски должны использоваться только по назначению. Например: не выполняйте шлифование боковой стороной режущего диска.** Абразивные режущие диски предназначены для шлифования периферией круга, поэтому боковая сила, применяемая к данному типу дисков, может стать причиной их разрушения.
 - d) **Всегда используйте неповрежденные дисковые фланцы, размер и форма которых полностью соответствуют выбранному Вами типу дисков.** Правильно подобранные дисковые фланцы поддерживают диск, снижая вероятность его разрушения. Фланцы для режущих дисков могут отличаться от фланцев для шлифовальных кругов.
 - e) **Никогда не используйте изношенные диски с другого, более крупного электроинструмента.** Диски, предназначенные для использования с электроинструментами большей мощности, не подходят для высоких скоростей инструментов меньшей мощности, и могут разрушиться.

Остаточные риски

Несмотря на соблюдение соответствующих инструкций по технике безопасности и использование предохранительных устройств, некоторые остаточные риски невозможно полностью исключить. К ним относятся:

- Ухудшение слуха
- Риск получения травмы от разлетающихся частиц.
- Риск получения ожогов от принадлежностей, которые в процессе работы сильно нагреваются.
- Риск получения травмы, связанный с продолжительным использованием инструмента.
- Риск вдыхания пыли от опасных для здоровья веществ.

Меры безопасности при выполнении операций по шлифованию

- a) **Используйте только диски, рекомендованные для использования с Вашим электроинструментом, а также защитные кожухи, специально разработанные для выбранного типа дисков.** Диски, не предназначенные для использования с данным электроинструментом, не будут надежно защищены кожухом и представляют опасность.

Маркировка инструмента

В дополнение к пиктограммам, содержащимся в данном руководстве по эксплуатации, на инструменте имеются символы, которые отображают следующее:



Перед использованием внимательно прочтите данное руководство по эксплуатации.



Работайте в защитных очках.



Используйте средства защиты органов слуха.

МЕСТО ПОЛОЖЕНИЯ КОДА ДАТЫ (РИС. А)

Код даты (15), который также включает в себя год изготовления, отштампован на поверхности корпуса инструмента.

Пример:

2010 XX XX
Год изготовления

Комплект поставки

Упаковка содержит:

- 1 Угловая шлифмашина
 - 1 Защитный кожух
 - 1 Боковая рукоятка
 - 1 Набор дисковых фланцев
 - 1 Спецключ
 - 1 Руководство по эксплуатации
 - 1 Чертеж инструмента в разобранном виде
- Проверьте инструмент, детали и дополнительные приспособления на наличие повреждений, которые могли произойти во время транспортировки.
 - Перед началом работы необходимо внимательно прочитать настоящее руководство и принять к сведению содержащуюся в нем информацию.

НАЗНАЧЕНИЕ

Ваши угловые шлифмашины DW831/DW840 предназначены для профессиональных работ по шлифованию.

НЕ ИСПОЛЬЗУЙТЕ инструмент во влажных условиях или при наличии в окружающем пространстве легко воспламеняющихся жидкостей или газов.

ИСПОЛЬЗУЙТЕ ТОЛЬКО особо прочные шлифовальные диски с утолщенным центром и веерные (лепестковые) диски.

Данные угловые шлифовальные машины являются профессиональными электроинструментами для работ в тяжелом режиме. **НЕ РАЗРЕШАЙТЕ** детям прикасаться к инструменту. Неопытные пользователи должны использовать данный инструмент под руководством опытного инструктора.

Описание (Рис. А)



ВНИМАНИЕ: Ни в коем случае не модифицируйте электроинструмент или какую-либо его деталь. Это может привести к получению травмы или повреждению инструмента.

- 1 Клавиша пускового выключателя
- 2 Кнопка защиты от непреднамеренного пуска
- 3 Боковая рукоятка
- 4 Защитный кожух
- 5 Блокировка шпинделя

Электробезопасность

Электрический двигатель рассчитан на работу только при одном напряжении электросети. Следите за напряжением электрической сети, оно должно соответствовать величине, обозначенной на информационной табличке электроинструмента.



Ваш инструмент DEWALT имеет двойную изоляцию в соответствии со стандартом EN 60745, исключающей потребность в заземляющем проводе.



ВНИМАНИЕ: Электроинструменты с напряжением 115 В должны управляться через предохранительный изолированный трансформатор с заземленным экраном между первичной и вторичной обмоткой.

Поврежденный кабель должен заменяться специально подготовленным кабелем, который можно получить в сервисной организации DEWALT.

Использование удлинительного кабеля

При необходимости использования удлинительного кабеля, используйте только утвержденные кабели промышленного изготовления, рассчитанные на мощность не меньшую, чем потре-

бляемая мощность данного инструмента (см. раздел «Технические характеристики»).

Минимальный размер проводника должен составлять 1,5 мм².

При использовании кабельного барабана, всегда полностью разматывайте кабель.

СБОРКА И РЕГУЛИРОВКА



ВНИМАНИЕ: Для снижения риска получения серьезной травмы, перед регулировкой или снятием/установкой дополнительных принадлежностей или насадок выключайте инструмент и отсоединяйте его от электросети. Перед повторным подключением инструмента нажмите и отпустите курковый выключатель, чтобы убедиться, что инструмент действительно выключен.

Установка боковой рукоятки (Рис. F)



ВНИМАНИЕ: Перед использованием инструмента убедитесь, что рукоятка надежно затянута.

Вставьте боковую рукоятку (3) в одно из резьбовых отверстий (14), расположенных на обеих сторонах корпуса редуктора, и надежно затяните.

Установка и снятие защитного кожуха



ВНИМАНИЕ: Не используйте данную шлифмашину без установленного защитного кожуха!

DW831 – УСТАНОВКА (РИС. B1 & C1)

- Положите инструмент на стол, шпинделем вверх.
- Совместите проушину (6) с прорезью (7) на кронштейне.
- Прижмите защитный кожух (8) к инструменту и поверните его в направлении, указанном стрелкой (Рис. B1).



ВНИМАНИЕ: Фиксатор (9) защитного кожуха предотвращает смещение защитного кожуха.

DW831 – СНЯТИЕ (РИС. B1 & C1)

- Возьмите инструмент в руку.

- Поверните защитный кожух (8) в направлении, указанном стрелкой (Рис. C1).
- При помощи отвертки вдвиньте фиксатор (9) защитного кожуха в прорезь.
- Снимите защитный кожух.

DW840 – УСТАНОВКА (РИС. B2 & C2)

- Положите инструмент на стол, шпинделем вверх.
- Совместите проушины (6) с прорезями (7).
- Прижмите защитный кожух (8) к инструменту и поверните его в направлении, указанном стрелкой (Рис. B2).
- Надежно затяните винты (9).

DW840 - СНЯТИЕ

- Для снятия защитного кожуха, действуйте в обратном порядке.

Установка и снятие шлифовального круга (Рис. D и E)

- Положите инструмент на стол защитным кожухом вверх.
- Правильно установите проставку (11) на шпиндель (10).
- Установите шлифовальный круг на проставку.
- Навинтите не шпиндель (10) резьбовой фланец (12).
- Нажмите кнопку блокировки шпинделя (5) и поворачивайте шлифовальный круг до его полной фиксации на месте.
- Затяните резьбовой фланец при помощи ключа (13), входящего в комплект поставки.
- Отпустите кнопку блокировки шпинделя.
- Чтобы снять шлифовальный круг, ослабьте резьбовой фланец при помощи ключа (нажав при этом на кнопку блокировки шпинделя).

Подготовка к эксплуатации

- Установите защитный кожух и подходящий для данного типа работ диск или круг. Не используйте чрезмерно изношенные диски или круги.
- Убедитесь в правильной установке проставки и резьбового фланца.
- Проследите, чтобы абразивный диск или круг вращался в соответствии с указательными стрелками на шлифмашине и на самом диске.

- Ни в коем случае не используйте отрезные круги для шлифования боковой поверхностью.
- Убедитесь, что искры, возникающие в процессе работы, не создают аварийной ситуации, например, не попадают на пользователя или посторонних лиц или не являются причиной возгорания легко воспламеняющихся материалов.

ЭКСПЛУАТАЦИЯ



ВНИМАНИЕ: Для снижения риска получения серьезной травмы, перед регулировкой или снятием/установкой дополнительных принадлежностей или насадок выключайте инструмент и отсоединяйте его от электросети. Перед повторным подключением инструмента нажмите и отпустите курковый выключатель, чтобы убедиться, что инструмент действительно выключен.

Инструкции по использованию



- ВНИМАНИЕ:**
- Всегда следуйте указаниям действующих норм и правил безопасности.
 - Следите, чтобы все обрабатываемые заготовки были надежно зафиксированы на месте.
 - Не прилагайте к инструменту чрезмерного усилия. Не оказывайте боковое давление на шлифовальный круг.
 - Избегайте перегрузки. Если инструмент перегрелся, дайте ему поработать несколько минут на холостом ходу.
 - Проверьте, чтобы шлифовальный круг был установлен правильно, в соответствии с инструкциями в данном руководстве по эксплуатации.
 - Убедитесь, что используются прокладки, предусмотренные для использования с абразивным кругом или в тех случаях, когда они необходимы.
 - Никогда не используйте переходные тулки или проставки для подгонки широких отверстий абразивных кругов.
 - Никогда не запускайте шлифмашину без установленного на месте защитного кожуха.
 - Помните, что круг будет какое-то время вращаться после выключения инструмента.



ВНИМАНИЕ:

- Следите, чтобы все обрабатываемые заготовки были надежно зафиксированы на месте.
- Не прилагайте к инструменту чрезмерного усилия. Ни в коем случае не прилагайте бокового усилия к абразивному диску!
- Избегайте перегрузки. Если инструмент перегрелся, дайте ему поработать несколько минут на холостом ходу.

Правильное положение рук во время работы (Рис. Н)



ВНИМАНИЕ: Для уменьшения риска получения тяжелой травмы, **ВСЕГДА** правильно удерживайте электроинструмент, как показано на рисунке.



ВНИМАНИЕ: Для уменьшения риска получения тяжелой травмы, **ВСЕГДА** надежно удерживайте инструмент, предупреждая внезапные сбои в работе.

Правильное положение рук во время работы: одной рукой возьмитесь за боковую рукоятку (3), другой рукой удерживайте корпус инструмента, как показано на рис. Н.

Включение и выключение (Рис. G)



ВНИМАНИЕ: Перед использованием инструмента убедитесь, что рукоятка надежно затянута.



ПРЕДУПРЕЖДЕНИЕ: Крепко удерживайте боковую рукоятку и корпус инструмента для обеспечения контроля над инструментом при запуске, во время работы и до тех пор, пока диск или насадка не прекратит вращаться. Прежде чем положить инструмент убедитесь, что диск полностью остановился.

- Для включения инструмента, нажмите на кнопку защиты от непреднамеренного пуска (2), затем на клавишу пускового выключателя (1).
- Чтобы выключить инструмент, отпустите клавишу пускового выключателя.



ВНИМАНИЕ: Не включайте и не выключайте шлифмашину, если абразивный диск находится в соприкосновении с обрабатываемой заготовкой!

Блокировка шпинделя (Рис. А)

Блокировка шпинделя (5) используется для предотвращения вращения шпинделя при установке или снятия кругов. Используйте функцию блокировки шпинделя только после того, как инструмент будет выключен, отсоединен от электросети и после полной остановки двигателя.

ПРЕДОСТЕРЕЖЕНИЕ: Для предотвращения риска повреждения инструмента не используйте блокировку шпинделя при работающем инструменте. Это приведет к повреждению инструмента, а установленная насадка может отвинтиться и нанести травму.

Для установки блокировки нажмите кнопку блокировки шпинделя и вращайте шпиндель до тех пор, пока он не зафиксируется и вы не сможете его более повернуть.

Обработка металлов

Во избежание возможных рисков, связанных с образованием металлической пыли, при использовании шлифмашины для обработки металла, позаботьтесь, чтобы она была подключена через устройство защитного отключения (УЗО) по току утечки.

Если электропитание шлифмашины было отключено устройством защитного отключения (УЗО), доставьте шлифмашину в авторизованный сервисный центр DEWALT.



ВНИМАНИЕ: В критических случаях при работе с металлом, токопроводящая пыль может накапливаться внутри шлифмашины. Это может привести к повреждению электроизоляции шлифмашины, что увеличит опасность поражения электрическим током.

Во избежание накопления пыли внутри шлифмашины, рекомендуется ежедневно чистить вентиляционные прорези. См. раздел «Техническое обслуживание».

Использование веерных дисков



ВНИМАНИЕ: Накопление металлической пыли! Интенсивное использование веерных (лепестковых) дисков при обработке металлов увеличивает опасность поражения электрическим током. Для уменьшения данной опасности, используйте устройство защит-

ного отключения по току утечки (УЗО), а также очищайте ежедневно вентиляционные прорези, продувая их сухим сжатым воздухом в соответствии с приведенным ниже указаниями по техническому обслуживанию.

ТЕХНИЧЕСКОЕ ОБСЛУЖИВАНИЕ

Ваш электроинструмент DEWALT рассчитан на работу в течение продолжительного времени при минимальном техническом обслуживании. Срок службы и надежность инструмента увеличивается при правильном уходе и регулярной чистке.



ВНИМАНИЕ: Для снижения риска получения серьезной травмы, перед регулировкой или снятием/установкой дополнительных принадлежностей или насадок выключайте инструмент и отсоединяйте его от электросети. Перед повторным подключением инструмента нажмите и отпустите курковый выключатель, чтобы убедиться, что инструмент действительно выключен.

Износ щеток

Двигатель автоматически выключится по истечении срока службы угольных щеток, указывая на то, что инструмент нуждается в сервисном обслуживании. Угольные щетки не подлежат самостоятельной замене оператором. Отнесите инструмент в авторизованный сервисный центр DEWALT.



Смазка

Ваш электроинструмент не требует дополнительной смазки.



Чистка



ВНИМАНИЕ: Выдувайте грязь и пыль из корпуса инструмента сухим сжатым воздухом по мере видимого скопления грязи внутри и вокруг вентиляционных отверстий. Выполняйте очистку, надев средство защиты глаз и респиратор утвержденного типа.



ВНИМАНИЕ: *Никогда не используйте растворители или другие агрессивные химические средствами для очистки неметаллических деталей инструмента. Эти химикаты могут ухудшить свойства материалов, примененных в данных деталях. Используйте ткань, смоченную в воде с мягким мылом. Не допускайте попадания какой-либо жидкости внутрь инструмента; ни в коем случае не погружайте какую-либо часть инструмента в жидкость.*

сдать Ваше изделие в любой авторизованный сервисный центр, который собирает их по нашему поручению.

Вы можете узнать место нахождения Вашего ближайшего авторизованного сервисного центра, обратившись в Ваш местный офис DeWALT по адресу, указанному в данном руководстве по эксплуатации. Кроме того, список авторизованных сервисных центров DeWALT и полную информацию о нашем послепродажном обслуживании и контактах Вы можете найти в интернете по адресу: www.2helpU.com.

Дополнительные принадлежности



ВНИМАНИЕ: *Поскольку принадлежности, отличные от тех, которые предлагает DeWALT, не проходили тесты на данном изделии, то использование этих принадлежностей может привести к опасной ситуации. Для снижения риска получения травмы пользуйтесь только рекомендованными DeWALT принадлежностями.*

По вопросу приобретения дополнительных принадлежностей обращайтесь к Вашему дилеру.

Защита окружающей среды



Раздельный сбор. Данное изделие нельзя утилизировать вместе с обычными бытовыми отходами.

Если однажды Вы захотите заменить Ваше изделие DeWALT или Вы больше в нем не нуждаетесь, не выбрасывайте его вместе с бытовыми отходами. Отнесите изделие в специальный приемный пункт.



Раздельный сбор изделий с истекшим сроком службы и их упаковок позволяет пускать их в переработку и повторно использовать. Использование переработанных материалов помогает защищать окружающую среду от загрязнения и снижает расход сырьевых материалов.

Местное законодательство может обеспечить сбор старых электроинструментов отдельно от бытового мусора на муниципальных свалках отходов, или Вы можете сдавать их в торговом предприятии при покупке нового изделия.

Фирма DeWALT обеспечивает прием и переработку отслуживших свой срок изделий DeWALT. Чтобы воспользоваться этой услугой, Вы можете

ТАБЛИЦА ПРИНАДЛЕЖНОСТЕЙ ДЛЯ ШЛИФОВАНИЯ











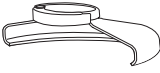

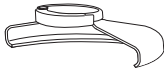

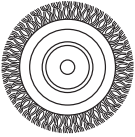
Тип защитного кожуха	Принадлежность	Описание	Как установить на шлиф-машину
 <p>ЗАЩИТНЫЙ КОЖУХ ТИП 27</p>		Шлифовальные круги с вогнутым центром	 <p>Защитный кожух Тип 27</p>
		Лепестковый диск	 <p>Проставочный фланец</p>
		Дисковые проволочные щетки	 <p>Диск с вогнутым центром Тип 27</p>  <p>Резьбовая стопорная гайка</p>
		Дисковые проволочные щетки с резьбовой гайкой	 <p>Защитный кожух Тип 27</p>  <p>Дисковая проволочная щетка</p>
		Чашеобразные проволочные щетки с резьбовой гайкой	 <p>Защитный кожух Тип 27</p>  <p>Проволочная щетка</p>
		Диск-подшва/шлифовальная бумага	 <p>Защитный кожух Тип 27</p>  <p>Резиновый диск-подшва</p>  <p>Шлифовальный круг</p>  <p>Резьбовая стопорная гайка</p>

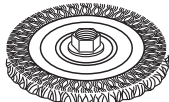
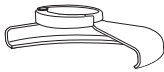
ТАБЛИЦА ПРИНАДЛЕЖНОСТЕЙ ДЛЯ ШЛИФОВАНИЯ

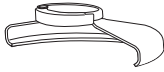
<i>Тип защитного кожуха</i>	<i>Принадлежность</i>	<i>Описание</i>	<i>Как установить на шлиф-машину</i>
ЗАЩИТНЫЙ КОЖУХ НЕ ТРЕБУЕТСЯ		Полировальный колпак	

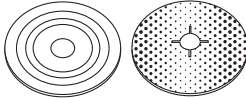
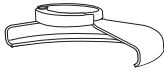
EST	Tallmac Tehnika OÜ Liimi 4/2 10621 Tallinn	(+372) 6563683 remont@tallmac.ee www.tallmac.ee
	Tallmac Tehnika OÜ Riia 130 B/1 TARTU 50411	(+372) 6668510 tartu@tallmac.ee www.tallmac.ee
	Stokker AS Peterburi tee 44 11415 Tallinn	(+372) 6201111 stokker@stokker.com www.stokker.com
LV	LIC GOTUS SIA Ulbrokas Str. 1021 Riga	(+371) 67556949 info@licgotus.lv www.licgotus.lv
	Stokker SIA Krasta iela 42 LV1003 Riga	(+371) 27354354 krasta.riga@stokker.com www.stokker.com
	Visico Fastening Systems SIA Mazā Rāmavas iela 2 1076 Valdauci, Riga	(+371) 67 452 453 (+371) 67 452 454 info@visico.eu www.visico.eu
LT	ELREMTA MASTERMANN UAB NAGLIO STR 4C 52367 Kaunas	(+370) 69840004 servisas@elmast.lt www.elremta.lt
	Stokker UAB Islandijos pl.5 LT-49179 Kaunas	(+370) 650 05730 kaunas@stokker.com www.stokker.com

Rohkem infot lähima hoolduspartneri kohta leiate siit:
www.2helpu.com

Informāciju par tuvāko servisa pārstāvi skatiet tīmekļa vietnē:
www.2helpu.com

Informāciju apie artimiausias remonto dirbtuves rasite tinklalapyje:
www.2helpu.com



LIETUVIŲ

DEWALT®

Garantija

DeWALT užtikrina, kad gaminiu, kuris pristatomas vartotojui, medžiagos ir (arba) jo surinkimas yra kokybiškas. Garantija yra priedas prie privačių vartotojų teisių ir jų nekeičia. Garantija galioja visose Europos Bendrijos valstybėse narėse ir Europos laisvosios prekybos zonoje.

Jei DeWALT gaminyje sulūžta dėl nekokybiškų medžiagų ir (arba) surinkimo, arba, jei jis neatitinka techninių reikalavimų, 12 mėnesių laikotarpio nuo jo įsigijimo DeWALT sutulys arba pakeis gaminį.

Garantija netaikoma, jei gedimas atsiranda dėl:

- normalaus susidėvėjimo;
- netinkamo įrankio eksploatavimo ar techninės priežiūros;
- jei variklis buvo perkrautas;
- jei gaminyje sugedo dėl neįprastų dalelių, medžiagų ar nelaimingo atsitikimo;
- nelinkamo maitinimo.

Garantija netaikoma, jei gaminį remontavo arba išmontavo DeWALT neįgalios technikas.

Garantijai pasinaudoti gaminiui, užpildytą garantinę kortelę ir pirkimo įrodymą (čekį) reikia pristatyti pardavėjui arba tiesiogiai įgalotoms remonto dirbtuvėms ne vėliau kaip per du mėnesius nuo gedimo nustatymo.

Informaciją apie artimiausias DeWALT remonto dirbtuves rasite tinklalapyje www.2helpu.com.

Garantis talonas:

Įrankio modelis/katalogo numeris

Serijinis numeris/datos kodas

Vartotojas

Pardavėjas

Data

EESTI KEEL

DEWALT®

Garantii

DeWALT garanteerib, et toode on klientile tarnimisel vaba materjali ja/või koostamise vigadest. Garantii lisandub era klienti seaduslike õigustele ning ei mõjuta neit. Garantii kehtib kõigi Euroopa Ühenduse liikmesriikide territooriumitel ja Euroopa vabakaubanduspiirkonnas.

Kui 12 kuu jooksul ostmisest esineb mõnel DeWALT tootel rike materjali ja/või koostamise vea tõttu või see on spetsifikatsiooni suhtes defekte, parandab või vahetab DeWALT toote klienti jaoks minimaalse vaevaga.

Garantii ei kehti, kui vea põhjuseks on:

- Normaalse kulumine
- Tõrjista väärkohtlemine või halb hooldamine
- Mootori ülekoormamine
- Kui toodet on kahjustanud võõrosakesed, materjal või õrnetus
- Vale toitepinge

Garantii ei kehti, kui toodet on remontitud või demonteeritud DeWALT volituseta isik.

Garantii kasutamiseks tuleb toode, täidetud garantiikaart ja ostu tõend (t ekk) viia müüjale või otse volitatud teenindajale hiljemalt kaks kuud peale vea avastamist.

Teavet lähima DeWALT teenindaja kohta leiate veebisaitilt: www.2helpu.com.

Garantiitallong:

Tööriista mudel/kataloogi number

Seria number/kuupäeva kood

Klient

Müüja

Kuupäev

DEWALT®

РУССКИЙ ЯЗЫК

Гарантия

DEWALT гарантирует, что данное изделие в момент поставки потребителю не содержит каких-либо дефектов материалов или сборки. Данная гарантия дополняет законные права частного потребителя и не затрагивает их каким-либо образом. Настоящая гарантия действует на территориях стран-членов Европейского Союза и в Европейской зоне свободной торговли.

Если в течение 12 месяцев с даты приобретения произошла поломка изделия DEWALT из-за некачественных материалов и/или сборки, либо изделие является дефектным в соответствии с техническими требованиями, то DEWALT отремонтирует или заменит изделие с минимальным беспокойством для потребителя.

Гарантия не действительна, если поломка произошла вследствие:

- Нормального износа
- Неправильного использования или плохого обслуживания
- Перегрузки двигателя
- Если изделие повреждено посторонними частями, материалом или вследствие аварии
- Использования ненадлежащего источника питания

Гарантия не действительна, если изделие подвергалось ремонту или разборке лицом, не уполномоченным DEWALT.

Для того, чтобы воспользоваться гарантией необходимо предоставить: изделие, заголовленную Гарантийную карту и доказательства покупки (приемки) дилеру или непосредственно уполномоченному агенту по обслуживанию не позднее двух месяцев с момента обнаружения поломки.

Информацию о ближайшем агенте по обслуживанию DEWALT можно найти на странице в Интернете: www.zheirp.com.

Гарантийный талон:

Модель инструмента / Номер по каталогу
Серийный номер / Код даты
Потребитель
Дилер
Дата

DEWALT®

LATVIESŪ

Garantija

DEWALT garantē, ka produktam, to piegādājot Klientam, nav materiālu un/vai montāžas defektu. Garantija ir papildus priekš noteikti juridiskajām tiesībām un tās neiekļem. Garantija ir spēkā visās Eiropas Kopienas dalībvalstīs un Eiropas Brīvas tirdzniecības zonā.

Ja DEWALT produkts salūst materiālu un/vai montāžas trūkumu dēļ vai ja tam ir trūkumi saskaņā ar tehnisko specifikāciju, DEWALT 12 mēnešu laikā no pirkšanas datuma veiks remontu vai produkta nomaiņu, cenšoties Klientam radīt iespējami mazāk grūtību.

Garantija nav spēkā, ja bojājums ir radies šādu iemeslu dēļ:

- Normāls nodilums
- Ierces nepareiza lietošana vai slihta uzturēšana
- Ja motors darbināts ar rāstbodzi
- Ja produkta bojājumu radījuši svešķermeņi, cits materiāls vai tas bojāts akatīgas rezultātā
- Nepareiza strāvas padeve

Garantija nav spēkā, ja produktam remontu vai apkopi veikusi persona, kam šādam nolīgam nav DEWALT atļaujas.

Lai izmantotu garantijas tiesības, produkts ar atzīmētu garantijas talonu un pirkuma apliecinājumu (čeku) ir jānododā pārdevējam vai tieši pirkumaģaļam arkopas pārstāvim vai jākalts divus mēnešus pēc trūkuma konstatēšanas.

Informāciju par tuvāko DEWALT servisa pārstāvi meklējiet mājas lapā: www.zheirp.com.

Garantijas talons:

Ierīces modeļs/Kataloga numurs
Sērijas numurs/Datuma kods
Klients
Pārdevējs
Datums